

Bettio
zanzariere *flyscreens*

CATALOGO
SuMisura

duemila
26

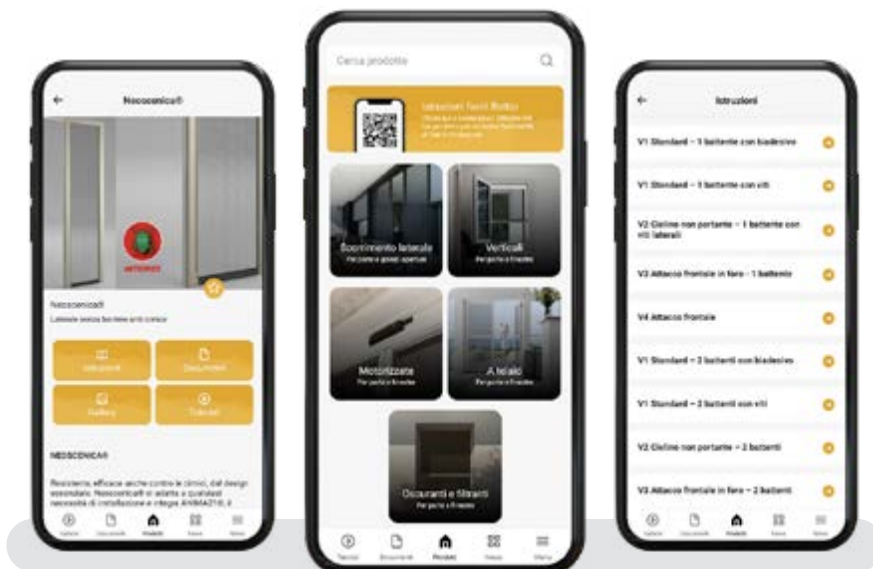

Con l'applicazione Bettio hai accesso a un mondo di informazioni

CATALOGO PRODOTTI

Scopri i prodotti Bettio e le loro caratteristiche direttamente sulla tua app.

ISTRUZIONI STEP BY STEP

Installare le zanzariere Bettio non è mai stato così facile, le istruzioni ti guidano passo dopo passo.

DOCUMENTAZIONE TECNICA

Consulta la documentazione tecnica per avere informazioni complete sulle nostre zanzariere.

SEMPRE AGGIORNATO, SEMPRE CON TE

SCARICALA QUI!



Bettio

zanzariere *flyscreens*

History.
Relations.
Solutions.

1988

Nasce Bettio Service e produce le prime zanzariere su misura.

1993

Viene fondata Bettio Group, specializzata nella produzione dei sistemi in Barra.

1995

Bettio brevetta la Guida Antivento per una perfetta tenuta della rete.

2000

Viene brevettato Clic-Clak®, innovativo sistema di sgancio/aggancio automatico.

2006

Bettio mette la sicurezza al primo posto e brevetta la sua Frizione oleodinamica.

2008

È l'anno della rivoluzione SCENICA® la prima zanzariera laterale avvolgibile senza binario a terra, ancor oggi unica al mondo.

2016

Bettio riscrive la storia delle zanzariere presentando Picoscenica®, che racchiude tutta la tecnologia Scenica® in soli 25 mm di ingombro.

2019

Bettio Service e Bettio Group diventano Bettio Flyscreens, una realtà con oltre 200 dipendenti.

2020

Viene lanciata Estetika®, la prima zanzariera anticimice per finestra.

2022

Bettio presenta Neoscenica®, la nuova zanzariera anticimice per porta con il nuovo sistema antivento ANIMA21®.

2024

Bettio Flyscreens continua a crescere e a innovare. A oggi conta più di 400 dipendenti ed è sempre più riconosciuta e presente sia nel mercato domestico che internazionale.

Proudly
MADE IN ITALY



OLTRE 30 ANNI DI STORIA, SOLUZIONI E RELAZIONI

Da oltre 30 anni, in Bettio, creiamo idee e prodotti. Idee differenti, uniche, rivoluzionarie, apprezzate per la loro capacità di portare un cambiamento e creare valore aggiunto. Una gamma evoluta di prodotti –zanzariere, oscuranti e filtranti– che rispondono in modo pratico ed efficace alle richieste dei tanti clienti, raggiunti e serviti in tutto il mondo.

Innovazione e qualità sono stati e continuano ad essere il nostro mantra: una visione che ci ha portato a pensare la zanzariera, non solo come a un'efficace difesa, ma come ricercata componente d'arredo, dotata di un valore estetico oltre che funzionale, capace di esaltare la qualità abitativa di ogni spazio, anche dei più complessi.

Soluzioni innovative, meccanismi brevettati, sicurezza certificata dalla marcatura CE: l'originalità e la qualità dei nostri prodotti è ampiamente garantita ed è il risultato di un processo industriale avanzato. Un'efficienza e una precisione che si ritrovano nell'organizzazione di consulenza/vendita e nel servizio di postvendita che accompagna i prodotti Bettio in tutto il mondo, assistendo il cliente prima e dopo l'installazione.

Bettio realizza una produzione su larga scala, operando con due divisioni riunite sotto il marchio Bettio Flyscreens, con sedi in tre paesi del mondo e oltre 400 dipendenti. La divisione suMisura produce zanzariere, oscuranti e filtranti pronti per essere installati, rivolgendosi principalmente al mercato italiano. La divisione inBarra invece, è focalizzata sulla produzione di sistemi semilavorati per zanzariere esportati in tutto il mondo, rivolti quindi ad un mercato, per il 70% estero, di assemblatori che realizzano con essi il prodotto finito a misura.



Termini e condizioni a pag. 196

Oggi Bettio offre una innovativa collezione di zanzariere ed ha esteso la propria ricerca e produzione ad oscuranti e filtranti di altissima qualità. Massima cura progettuale, eccellenza dei materiali e rigorosi processi produttivi: le zanzariere Bettio sono prodotti affidabili e duraturi. Precisione nelle consegne, un puntuale servizio di assistenza al cliente e la garanzia di 10 anni completano l'offerta di Bettio.

LE CIMICI INVADONO LA VOSTRA CASA?

*Bettio ha finalmente la
risposta per voi!*

ESTETIKA®

NUOVA TECNOLOGIA PER LA FINESTRA

Nuovissimi accorgimenti tecnologici frutto di una lunga ricerca e innumerevoli test di collaudo rendono Estetika® un'autentica barriera contro le cimici.

Ma Estetika® è molto di più. L'installazione è semplice e veloce e può essere eseguita anche senza ausilio di viti. Inoltre, profili di nuova concezione garantiscono una finitura "a cornice piena" di alto valore estetico, ulteriormente accentuata da spazzolini e nappino che "spariscono" all'interno dei profili in alluminio. Guide telescopiche auto-registrabili e il famoso Clic-clak® Bettio in una nuova e aggiornata versione completano l'offerta tecnica di Estetika® e ne fanno una zanzariera di massima avanguardia.

NEOSCENICA®

THE FUTURE STARTS NOW

Resistente, efficace anche contro le cimici, dal design essenziale. Neoscenica® si adatta a qualsiasi necessità di installazione e integra ANIMA21®, il rivoluzionario sistema antivento brevettato Bettio.

Neoscenica® eredita le migliori caratteristiche della serie Scenica® e porta tante migliorie e novità che la rendono unica. Rappresenta la massima espressione dell'evoluzione della zanzariera per porta: è resistente, funzionale ed esteticamente pregiata. I profili e le plastiche sono stati studiati per offrire un'efficace barriera contro le fastidiose cimici. Integra ANIMA21®, il rivoluzionario sistema antivento brevettato Bettio, che garantisce la tenuta e il funzionamento della zanzariera anche in caso di vento forte o urti.

Novità 2026

TELECOMANDI UNIFICATI

Per tutte le zanzariere
motorizzate

*Scopri Estetika motorizzata con
batteria ricaricabile a pagina 144*

*Scopri la nuova Neoscenica®
motorizzata a pagina 132*

Invasi dalle cimici? Estetika®



Le cimici invadono la vostra casa? Bettio ha finalmente la risposta per voi! Il nuovo modello Estetika è un'autentica barriera contro questi fastidiosissimi insetti. Senza trascurare l'installazione rapida, sicura e a regola d'arte!

p. 72

Finestre per tetto? Revolux® v.4-5



Anche il sottotetto può godere di aria pulita senza i fastidiosi insetti. Soluzione ideale anche per l'innovativo sistema di sgancio rapido che consente con facilità la rimozione per la pulizia e la manutenzione periodiche.

p. 103

Tende oscuranti o filtranti? Tende Living



Una casa ombreggiata con grande eleganza. E non solo. Le Tende Living, col loro abbinamento tra tessuti di prestigio e design accattivante, costituiscono un plus funzionale ed estetico per tutti gli interni, sia privati sia commerciali, diventando così un vero e proprio complemento d'arredo.

p. 164

Zanzariere automatiche? Motorizzate Bettio

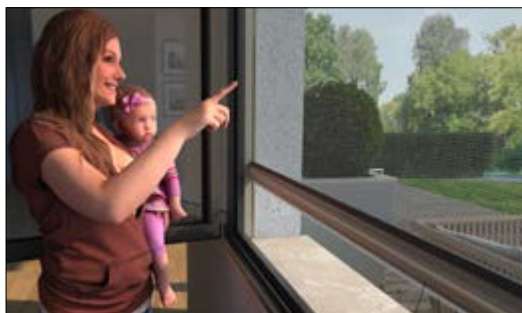

Zanzariere per porte o finestre, per vani grandi, molto piccoli o difficilmente accessibili: ovunque vogliate la massima comodità e praticità potrete installare le motorizzate Bettio.

p. 124

Casa Bettio:
zanzariere per tutte le esigenze
dell'abitazione moderna.

**Impossibilità di
installazione interna?**

Revolux® v.2-3



Con Revolux nessuna finestra potrà restare senza la sua zanzariere. Anche quelle con spazi impossibili possono montarle, grazie a speciali accessori per installazione frontale. Lasciando a voi la comodità di manovra dell'esclusivo sistema Clic-Clak®.

p. 102

Nessun binario a pavimento?

Famiglia Scenica®



Innovative, perfette e, soprattutto, RIVOLUZIONARIE! La prima famiglia di zanzariere a scorrimento laterale completamente prive di binario a pavimento. Manuali o motorizzate, con i prodotti Scenica® non vi saranno più barriere tra voi e la vostra casa.

p. 28

**Scopri tutte le soluzioni
adatte a te!**

Come leggere il catalogo

Nome e foto della zanzariera

QR Code per accedere alla documentazione tecnica

Descrizione della zanzariera

Optional e opzioni ordinabili

Installazioni e regolazioni

Informazioni tecniche

NEOSCENICA®
con Anima21®

Laterale senza barriere anticimice

Inquadro per vedere le istruzioni e il video di installazione

caratteristiche tecniche
Neoscenica® eredita le migliori caratteristiche della serie SCENICA® e porta tante novità che la rendono unica. Rappresenta la massima espressione dell'evoluzione della zanzariera per porta: è resistente, funzionale ed esteticamente pregiata. I profili e le plastiche sono stati studiati per offrire un'efficace barriera contro le fastidiose cimici. Integra ANIMA21®, il rivoluzionario sistema antivento brevettato Bettio, che garantisce la tenuta e il funzionamento della zanzariera anche in caso di vento forte o urti. Neoscenica® è stata studiata per essere facile e rapida da montare e per potersi adattare a qualsiasi necessità di installazione, anche in presenza di soffitti non portanti, di cappotto termico o in caso di soglie inclinate fino a 13°. È possibile fissarla nel vano o sul serramento sia tramite viti che grazie all'uso della combinazione biadesivo e gruppo di spinta. È disponibile sia a singolo che a doppio battente e grazie all'uscia centrale della rete risulta perfettamente simmetrica. Neoscenica® rappresenta la nuova frontiera della zanzariera Bettio per porte unendo estetica e funzionalità. In un prodotto completamente nuovo.

optional disponibili
Profilo di riscontro con biadesivo.
Profilo di scorcimento.
Maniglia in cuoio naturale (cf. 2 pezzi).
Rete Velum Nera.
Rete nera.
Guida tapparella da 80 mm e 90 mm per versioni 1.

opzioni
Apertura decentrata.

misure di realizzazione

Battenti	Rete	Proiezione standard	Misure minime	Misure maxime
1 battente	Grigia, nera	Fino a base 2500 mm	285 x 680 mm	2500 x 3400 mm
2 battenti	Grigia, nera	Da base 2501 mm	570 x 680 mm	3000 x 3400 mm
1 battente	Velum Nera	Fino a base 2000 mm	285 x 680 mm	2000 x 3400 mm
2 battenti	Velum Nera	Da base 2001 mm	570 x 680 mm	4000 x 3400 mm

Neoscenica® è realizzabile se, rispetto alla larghezza di ciascun battente, l'altezza è superiore di almeno 7 centimetri.

Definizione delle misure (altezza e larghezza)
FRONTE: il prodotto realizzato con una misura di base ed altezza arrotondate a quella ordinata.
FONDO: il prodotto realizzato con una misura di base e altezza arrotondate di circa 3 mm rispetto le misure ordinate.

INCASSO (guida tapparella) e LUCE Neoscenica® (L.A.): le misure ordinate saranno maggiorate degli ingombri di ciascuno di questi.

regolazioni possibili
rispetto al vano di installazione

installazioni possibili

colori alluminio

Accessori di colore grigio. Le colorazioni Bronzo, Oro, Nero e Grigio prevedono alcuni accoppiatori in tinta. Il colore degli accessori nelle colorazioni speciali è a discrezione dell'Azienda.

ANTICIMICE

Tecnologia Brevettata

ingombro totale:
46 mm (50 mm con soffitti V1, V1 e 2 battenti) e 51 mm (52 mm battenti V1 e 2 battenti) e 54 mm (57 mm battenti V1 e 2 battenti)

regolazioni:
Collocazione in filo allungo - 30 x 11 mm senza biadesivo e 33 mm con biadesivo (altezza rete).
Serramento in alluminio V1 e V2 e 13 mm.

applicazione: consigliata Porta.

resistenza al carico del vento: con rete standard classe II con Anima21® (verificare informazioni via Bettio).

abbinamenti: consigliati per la finestra Estiva.

INDICE

Catalogo Prodotti 2026

Introduzione
14

Guida alla scelta
24

Gamma prodotti
26

Profili accessori
174

Grafici di Fattibilità
177

Gamma Tessuti
182

Gamma Colori Alluminio
184

Promo & Marketing
186

Prodotti per Zanzariere
192

Preventivi e Ordini Online
193

Misure & Ordini
194

Normative
196

I disegni del presente catalogo sono puramente indicativi.
L'Azienda si riserva di apportare modifiche in qualsiasi momento e senza preavviso.

Stampato nel mese di Novembre 2025 © Bettio Flyscreens Srl

Ringraziamo i nostri clienti e i nostri collaboratori che hanno consentito, con la loro disponibilità, la realizzazione di questi servizi fotografici.

Perché scegliere Bettio

Quattro buone ragioni per sceglierci:



CONSEGNA VELOCE

La zanzariera è un prodotto estremamente stagionale e noi in Bettio conosciamo bene l'importanza di una consegna veloce e affidabile. La nostra Azienda risponde a questa esigenza con un sistema di pronta consegna che, grazie ad un efficiente servizio di spedizioni, consente di avere il prodotto finito –suMisura– nelle vostre mani a pochi giorni dall'ordine e di ricevere puntualmente i prodotti inBarra.



INSTALLAZIONE FACILE

Le zanzariere Bettio sono progettate per essere semplici da installare montare, regolabili con facilità e adattabili a molteplici tipologie di vani, anche irregolari. Ogni fase del montaggio è illustrata in appositi manuali di installazione accessibili tramite qrcode oppure tramite la nostra app che accompagna step by step l'installatore in ogni passaggio o ancora tramite i nostri video tutorial nel nostro canale YouTube.



ASSISTENZA PRE E POST VENDITA

Bettio da sempre cura con attenzione la formazione dei propri rivenditori. La Bettio Academy, attraverso tre livelli di specializzazione, fornisce i migliori strumenti per approfondire le tecniche di base, le competenze del mestiere e la risoluzione dei problemi con esercitazioni pratiche guidate.



AFFIDABILITÀ TOTALE

Per le zanzariere Bettio abbiamo scelto materie prime di alta qualità, fornitori selezionati e un processo produttivo fondato su test rigorosi e controlli meticolosi. Una bella soluzione diventa grande solo quando garantisce, allo stesso tempo, qualità ed affidabilità: solo così possiamo affermare di essere sempre vicini ai nostri clienti.

Tecnologia Brevettata

Un prodotto avanzatissimo può progredire ancora?
Crediamo proprio di sì, perché crediamo in un'evoluzione continua,
volta a migliorare le prestazioni dei nostri prodotti.

ANIMA21
**Possibile
resistere.**

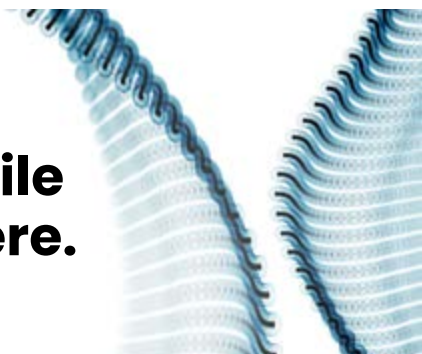

ANIMA21® SISTEMA ANTIVENTO

Un sistema antivento senza precedenti: un brevetto Bettio rivoluzionario che rende le zanzariere iper resistenti. ANIMA21® unisce estetica e funzionalità in modo intelligente, perché resiste alle pressioni, permette il rientro automatico della rete in caso di fuoriuscita, il tutto all'interno di una guida chiusa che offre quindi una finitura estetica impeccabile.



PRODOTTI SCENICA®

I prodotti della famiglia Scenica®, unici nel loro genere, sono zanzariere avvolgibili dotate di un meccanismo brevettato che consente di fermare la barra maniglia in qualsiasi punto della sua corsa, senza l'ausilio del classico binario a pavimento o del profilo di aggancio sulla parete. Tutto questo mantenendo la rete sempre perfettamente tesa.



SISTEMA CLIC - CLAK®

Il sistema di aggancio e sgancio assistito che garantisce una facilità di utilizzo unica, infatti, basta premere la barra maniglia dall'alto oppure tirare leggermente la catenella, anche con una sola mano, e la zanzariera si sgancia o aggancia automaticamente. È ideale nelle situazioni in cui la manovra di sgancio mediante rotazione della barra maniglia risulterebbe estremamente difficoltosa.

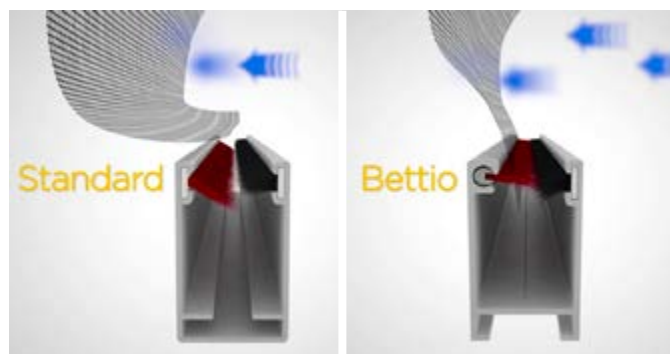

GUIDA ANTIVENTO

Uno dei primi brevetti Bettio riconosciuti in tutto il mondo. Si tratta di uno speciale profilo dotato di uno spazzolino più lungo e rigido del normale. In presenza di vento lo spazzolino ruota nell'apposita cava e, infilandosi nella maglia della rete, evita efficacemente la sua fuoriuscita dalla guida.

I nostri Valori

Massima cura progettuale, eccellenza dei materiali e rigorosi processi produttivi: le zanzariere Bettio sono prodotti affidabili e duraturi, che vi accompagneranno per molte stagioni.



QUALITÀ IN CONTINUA CRESCITA

Sia in fase progettuale che in produzione, la qualità del prodotto è garantita da numerosi test effettuati nel nostro laboratorio. Tutte le zanzariere suMisura vengono preparate per la spedizione solo dopo aver superato il test di collaudo sugli appositi telai di prova regolabili per ogni misura che consentono quindi di testare ogni singolo prodotto. Capacità progettuale e dedizione alla qualità collocano Bettio in una posizione di leadership riconosciuta, con più di 2.000 partner in 20 paesi diversi e arrivando ad utilizzare annualmente circa 1.500 tonnellate di alluminio e 1.200.000 mq di rete.



RICERCA E SVILUPPO

Prodotti affidabili, fatti per durare. La fase di ingegnerizzazione porta alla creazione di un prototipo (serie 0) che –se ritenuto idoneo– viene testato in un ciclo di 10 mila corse (apertura e chiusura) corrispondente a una durata media di circa 7 anni. Superata questa serie di prove e controlli il nuovo modello è pronto per essere standardizzato, ovvero è considerato idoneo per la produzione e inserito a catalogo, con la certezza di poter proporre al mercato una zanzariera affidabile e di qualità elevata.



GARANZIA DI QUALITÀ

Con Bettio non siete mai soli: a vostra disposizione troverete sempre interlocutori qualificati pronti a fornirvi informazioni sui prodotti, consulenza tecnica, stato degli ordini e delle spedizioni, ricerca del rivenditore più vicino. A riprova della certezza che nutriamo sulla qualità e durata nel tempo dei nostri prodotti, le zanzariere suMisura godono di una garanzia di 10 anni che copre le parti plastiche e meccaniche. Una garanzia che solo Bettio è oggi in grado di fornire alla sua clientela in Italia e nel mondo.



SOSTENIBILITÀ BETTIO



Le zanzariere Bettio sono quasi totalmente riciclabili. Questa visione spinge l'Azienda a progettare, produrre e proporre prodotti creati con materiali di alto livello, di lunga durata, che richiedono, per il loro utilizzo finale. In quest'ottica di sostenibilità, la scelta di un materiale come l'alluminio, riciclabile al 100%, si sposa perfettamente con la filosofia "verde" dell'Azienda, che trova conferma nel riciclo degli scarti di produzione ormai prossimo alla totalità.

Company Global Business Market

Il Mercato Globale impone nuove strategie e mentalità

Leader riconosciuto in Italia, in Europa e ormai presente in tutto il mondo, Bettio non conosce confini. La nostra presenza è ormai consolidata e radicata in tutte le principali realtà nazionali del continente europeo, specialmente in paesi come Germania, Austria, Svizzera, Francia, Benelux, Spagna, Croazia e Slovenia. Negli ultimi anni, grazie anche all'esposizione e visibilità offerte dalla partecipazione alle più importanti fiere di settore in Europa, la nostra espansione commerciale si è estesa verso mercati di grande rilevanza come il Nord America e l'America Latina

(sfruttando le opportunità offerte dalla nostra consociata Bettio do Brasil). Inoltre, abbiamo gettato le basi per l'espansione anche in Africa e in India, aree che offrono potenzialità praticamente illimitate.



VENEZIA MARCON

ITALIA

Sede principale e sito produttivo

Il cuore dell'azienda: la sede direzionale e un sito produttivo della divisione suMisura.



VENEZIA MARCON

ITALIA

Sito produttivo e hub Logistica

Sito produttivo e nodo logistico per la distribuzione puntuale dei nostri prodotti suMisura in Italia e all'estero.



CASALE SUL SILE TREVI SO

ITALIA

Sito produttivo

Sito produttivo dedicato alla divisione inBarra, si occupa della produzione e della logistica del prodotto semilavorato.



ZAGABRIA

CROAZIA

Succursale

Fondata più di un decennio fa, il sito vicino a Zagabria fornisce un importante supporto alla lavorazione e all'assemblaggio di alcuni componenti.



CURITIBA

BRASILE

Succursale

Succursale diretta con sede a Curitiba, Bettio do Brasil è il centro ideale per servire le vendite dell'America Latina.



Formazione Continua

La soddisfazione del cliente dipende dalla qualità dei prodotti installati, dalla professionalità del rivenditore, il tutto valorizzato da una installazione a regola d'arte. Si tratta quindi di un costante lavoro di squadra!

Bettio^{Lab}

Bettio
2GETHER

MEETING TECNICO - COMMERCIALE

● BETTIO LAB

Esploriamo le tecniche di base, la corretta installazione, i trucchi del mestiere e le strategie per risolvere qualsiasi problema attraverso esercitazioni pratiche guidate. Al termine del corso avviene la consegna del Diploma, il cui riconoscimento sarà visibile anche all'interno del sito Bettio nella sezione "trova rivenditore" in cui viene visualizzata la qualifica raggiunta.



● BETTIO 2GETHER

Corsi tecnici e commerciali sul mondo Bettio, dalla presentazione dei nostri prodotti, novità e aggiornamenti inclusi, alla spiegazione delle varie attività di marketing a supporto della vendita; il tutto corredato dalla spiegazione dei nostri processi interni di lavorazione dell'ordine con la visita dello stabilimento di Marcon (VE) che offre la panoramica della nostra intera catena produttiva.



● CONVENTION AGENTI BETTIO

Appuntamento annuale e immancabile per la forza vendita Bettio in cui si ha la possibilità di confrontarsi, analizzare e valutare i risultati ottenuti dall'intera squadra nella stagione appena trascorsa e discutere di eventuali termini di miglioramento. Durante l'evento vengono anche annunciate e condivise le strategie e le novità per la stagione successiva.



Partnership Program

L'evoluzione, una storia da scrivere a più mani



I processi di produzione assorbono la maggior parte delle nostre energie e del nostro impegno, da 30 anni. Come potrebbe essere altrimenti? Solo continuando a ricercare la perfezione possiamo progettare soluzioni sempre nuove, rivolte a risolvere sempre nuovi bisogni. Tra le tante, questa è una passione che ci piace condividere, convinti che la commistione di più competenze permetta il raggiungimento di standard qualitativi sempre più alti e personalizzabili.



Ecco perché ci teniamo ad essere vicini ai nostri partner, attuali e potenziali, con rapporti diretti, un impareggiabile supporto tecnico, tempi di reazione immediati e risorse tecnologiche all'avanguardia della tecnica. Le persone: per loro ci alziamo a riflettere. Creiamo, ma non prima di aver ascoltato. Solo così nascono sistemi affidabili e durevoli nel tempo, sintesi perfetta di tecnica ed estetica, elogio alla funzionalità più intelligente.



Vogliamo essere sinonimo di collaborazioni durature basate sulla fiducia e il rispetto, garantite da una mentalità ingegneristica che segue la creazione del prodotto dal prototipo al test, fino all'installazione. Solo le soluzioni più idonee, quelle vere, vengono messe in produzione e accolte in un catalogo che vi accompagnerà giorno dopo giorno nel suggerire le migliori risposte alle domande del cliente.



La Rivoluzione della Zanzariera

La rivoluzionaria Scenica® , prima zanzariera laterale avvolgibile al mondo senza binario a pavimento.

I prodotti Scenica® sono le uniche zanzariere a scorrimento laterale senza alcun profilo a pavimento e senza profili di riscontro per la chiusura.

Studiate per un montaggio facile e veloce con il minor numero possibile di fori. Si fermano in tutte le posizioni rendendo il passaggio estremamente agevole. La tecnologia di produzione

e i sistemi brevettati completamente rivoluzionari sono i punti di forza dei prodotti Scenica®, zanzariere tradizionali e ad incasso con struttura in alluminio e reti in fibra di vetro.

Ergonomicamente perfetti, facili da installare e da manovrare, i Prodotti Scenica® sono zanzariere laterali senza barriere, tutte contraddistinte dal

Brevetto Internazionale Bettio e disponibili in diversi modelli anche con motorizzazione, ciascuno dei quali rispondente a differenti esigenze di spazio e di installazione. Grazie alla presenza di una Guida Mobile, i prodotti Scenica® possono essere installati anche in vani molto grandi.



UNA FAMIGLIA DI PRODOTTI D'ECCELLENZA

I prodotti Scenica® sono zanzariere a scorrimento laterale senza guida fissa a pavimento e senza profili di aggancio della barra maniglia per la chiusura: occupano infatti solo due lati del vano.

Scenica®:
rivoluzionaria.
dal 2008.

LA GUIDA MOBILE

Grazie a questo meccanismo appositamente studiato, le zanzariere Scenica® non necessitano di guida fissa a pavimento, neppure di pochi millimetri: evitano così la presenza di uno spazio a ridosso del serramento difficile da pulire, in cui si accumulano sporco e acqua piovana.







GUIDA ALLA SCELTA DELLA ZANZARIERA

Scegliere il modello giusto è fondamentale.

Decidere il modello adatto alle proprie esigenze è un'operazione di primaria importanza e, per questo, abbiamo preparato questo semplice schema che riepiloga le caratteristiche che contraddistinguono la vasta gamma della nostra produzione.

Rispondiamo ad alcune semplici domande prima di scegliere la tipologia giusta:

Che vano si va a proteggere?

Una porta, una finestra, una finestra per tetti?

Serramenti nuovi, esistenti o da sostituire?

Si è costretti ad un modello a vista oppure si può prevedere un modello a scomparsa? Che colorazioni si possono abbinare?

Gli insetti vi rendono la vita difficile?

Le zanzariere sono chiuse ma le cimici passano ugualmente la barriera?

Che dimensioni hanno i vani?

Misure normali o XXL? C'è sufficiente spazio tra finestra e scuri/tapparelle?

Ci sono esigenze particolari?

C'è bisogno di eliminare ogni barriera architettonica? Serve integrare la zanzariera con il sistema domotico?

Quale Zanzariera?



p. 28

**LATERALI
PER PORTE E GRANDI APERTURE**



p. 66

**VERTICALI
PER PORTE E FINESTRE**

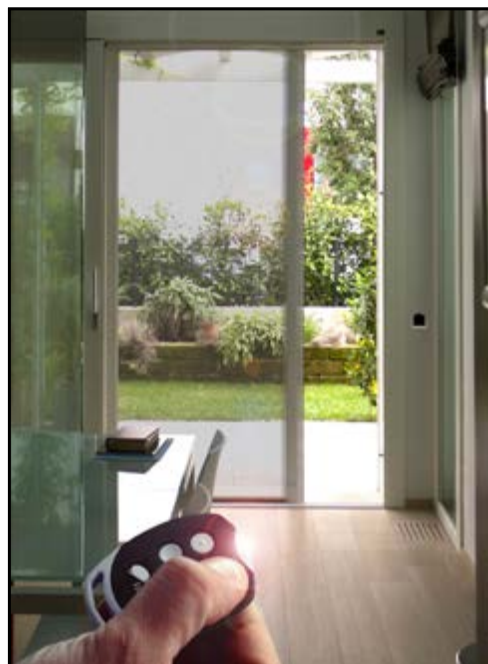

p. 124

**MOTORIZZATE
PER PORTE E FINESTRE**

Categoria:

Avvolgibili a movimentazione orizzontale

Consigliate per:

Porte e grandi aperture

Modelli Senza Barriere:

Neoscenica®	p. 34	IN FORO
Miniscenica® Evo	p. 38	
Picoscenica®	p. 40	
Neoscenica® Incasso	p. 42	INCASSO
Miniscenica® Evo Incasso	p. 46	

Modelli Tradizionali:

Virtus by Bettio®	p. 56	IN FORO
Flash	p. 58	
Virtus by Bettio® Inc. 50	p. 60	INCASSO
Virtus by Bettio® Inc. 40	p. 64	

Categoria:

Avvolgibili a movimentazione verticale

Consigliate per:

Tutti i tipi di vano standard

Modelli a Molla:

Estetika®	p. 72	IN FORO
Rosy	p. 76	
Alfa	p. 78	
Alba	p. 80	
Sonia 40/50/60	p. 82	
Mini	p. 84	
Estetika® Incasso	p. 86	INCASSO
Delta	p. 90	
India	p. 94	
Zeta	p. 98	

Sistema *Revolux* by Bettio®:

Standard	p. 101	IN FORO
Senza Viti	p. 102	ATTACCO FRONTALE
Frontale Interno	p. 103	
Frontale Esterno	p. 102	FINESTRE PER TETTI
Sgancio Rapido	p. 103	
Modelli a Catena:		
Gamma	p. 110	IN FORO
Giudy	p. 112	
Katia 50/60	p. 114	
Sigma	p. 116	INCASSO
Africa	p. 120	

Categoria:

Avvolgibili ad elevata automazione

Consigliate per:

Vani di frequente passaggio o non accessibili

Modelli Senza Barriere:

Neoscenica® Motorizzata	p. 132	IN FORO
Neoscenica® Motorizzata Incasso	p. 134	INCASSO

Modelli Verticali:

Moovica 60/80	p. 138	IN FORO
Estetika® Motorizzata	p. 144	
Moovicalncasso 60/80	p. 140	INCASSO
Estetika® Motorizzata Incasso	p. 146	

Novità 2026

**TELECOMANDI
UNIFICATI**

Per tutte le zanzariere
motorizzate



p. 150

**A TELAIO
PER PORTE E FINESTRE**



p. 164

**OSCURANTI E FILTRANTI
PER PORTE E FINESTRE**



p. 174

**PROFILI ACCESSORI
PER TUTTI I PRODOTTI**

Categoria:

Fisse e a pannelli apribili

Consigliate per:

Vani che non necessitano di zanzariera avvolgibile

Modelli Apribili:

Alice	p. 156	IN FORO
Maya	p. 158	
Elena - Laura	p. 160	

Modelli Fissi:

Telaio Fisso	p. 162	IN FORO
--------------	--------	---------

Categoria:

Avvolgibili a movimentazione verticale con tessuto oscurante o filtrante

Consigliate per:

Porte e finestre

Modelli a Molla:

Acqua	p. 170
Sabbia	p. 170

Modelli a Catena:

Aria	p. 172
Terra	p. 172

Modelli a Molla:

Estetika®	p. 72	IN FORO
Sonia 40/50/60	p. 82	

Estetika® Incasso	p. 86	INCASSO
Delta	p. 90	
India	p. 94	

Modelli a Catena:

Katia 50/60	p. 114	FORO
Africa	p. 120	INC.

Modelli Motorizzati:

Moovica 60/80	p. 138	IN FORO
Estetika® Motorizzata	p. 144	

LENDE

AVVOLGIBILI

GAMMA
PRODOTTI

ZANZARIERE LATERALI

SENZA BARRIERE
PRODOTTI SCENICA®

La rivoluzione è qui!

I prodotti Scenica® sono le uniche zanzariere a scorrimento laterale senza alcun profilo a pavimento e senza profili di riscontro per la chiusura. Studiate per un montaggio facile e veloce con il minor numero possibile di fori. Si fermano in tutte le posizioni rendendo il passaggio estremamente agevole.

La tecnologia di produzione e i sistemi brevettati completamente rivoluzionari sono i punti di forza dei prodotti Scenica®, zanzariere tradizionali e ad incasso con struttura in alluminio e reti in fibra di vetro. Ergonomicamente perfetti, facili da installare e da manovrare, i Prodotti Scenica® sono zanzariere laterali senza barriere, tutte contraddistinte dal Brevetto Internazionale Bettio e disponibili in diversi modelli anche con motorizzazione, ciascuno dei quali rispondente a differenti esigenze di spazio e di installazione. Grazie alla presenza di una Guida Mobile, i prodotti Scenica® possono essere installati anche in vani molto grandi.

A large window with a mosquito net installed, showing a view of a balcony and a garden. The window is framed in a dark color, and the mosquito net is a fine mesh. The view outside shows a balcony with a wooden deck, a black metal railing, and a garden with green plants and a blue sky. The text "L'UNICA ZANZARIERA CHE ELIMINA OGNI BARRIERA ARCHITETTONICA" is written in white capital letters in the upper right corner of the image.

L'UNICA ZANZARIERA CHE
ELIMINA OGNI BARRIERA
ARCHITETTONICA

Scenica®:
rivoluzionaria.
dal 2008.



ANIMA21®

Un sistema antivento senza precedenti: rivoluzionario, brevettato e realizzato per rendere le zanzariere iper resistenti. Anima21® unisce estetica e funzionalità in modo intelligente, perché resiste alle pressioni ma permette il rientro automatico della rete garantendone la tenuta e il funzionamento.



NEOSCENICA® FUTURO NEL PRESENTE

Resistente, efficace anche contro le cimici, dal design essenziale. Neoscenica® si adatta a qualsiasi necessità di installazione e integra Anima21®, il rivoluzionario sistema antivento brevettato Bettio.

LE GRANDI APERTURE NON SONO UN PROBLEMA

Grazie alla possibilità di coprire aperture fino a 5 metri di larghezza, Neoscenica® è l'ideale per vani di grandi dimensioni come porte-finestre e verande. Tutti i modelli sono inoltre incassabili nel serramento così da risultare praticamente invisibili.

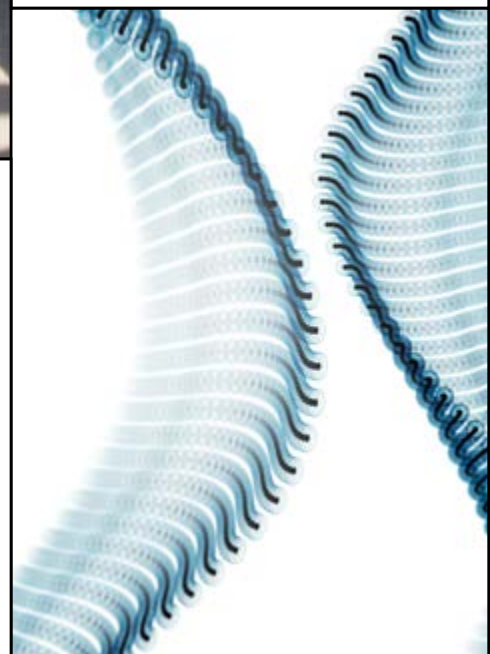

ERGONOMIA E DESIGN

Le zanzariere della famiglia Scenica® sono caratterizzate da un design pulito ed elegante e da tratti tecnologici che le rendono pratiche e funzionali. L'impugnatura ergonomica e la maniglietta flessibile in cuoio naturale permette di movimentarle agevolmente, lo speciale blocco meccanico garantisce che si possano fermare in qualsiasi posizione e il sistema a molla assicura che la rete sia sempre tesa.





PICOSCENICA®: PICCOLA MA NON MENO GRANDE!

La zanzariera che combina le straordinarie caratteristiche della tecnologia Scenica® racchiuse in soli 25 mm, entrando laddove nessuno ha osato prima!



LA GUIDA MOBILE

Grazie a questo accessorio specifico e appositamente studiato, le zanzariere Scenica® non necessitano di guida fissa a pavimento, neppure di pochi millimetri, così da meritare in pieno la fama di prima zanzariera al mondo senza guida a pavimento.

prodotti SCENICA®

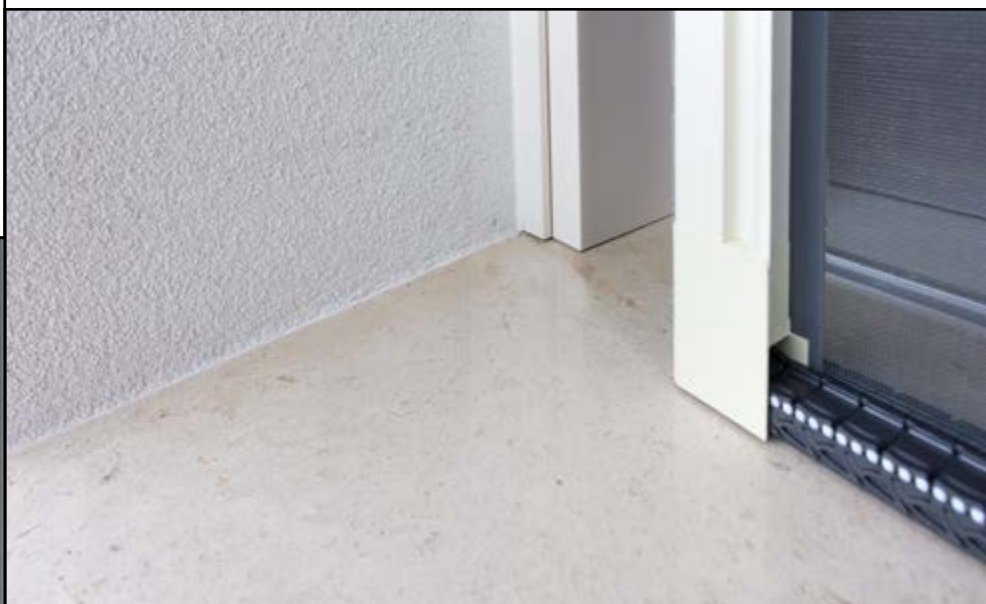

UNA ZANZARIERA SCENICA® PER OGNI NECESSITÀ

L'estrema cura del design e le molte possibilità di installazione –in foro, a incasso o con attacco frontale– rendono la famiglia Scenica® perfetta per ogni tipologia di abitazione, dalle più classiche alle più moderne e tecnologiche. Neoscenica®, l'ultima nata in casa Bettio, può perfino essere montata in presenza di ciellino non portante o esternamente al vano.

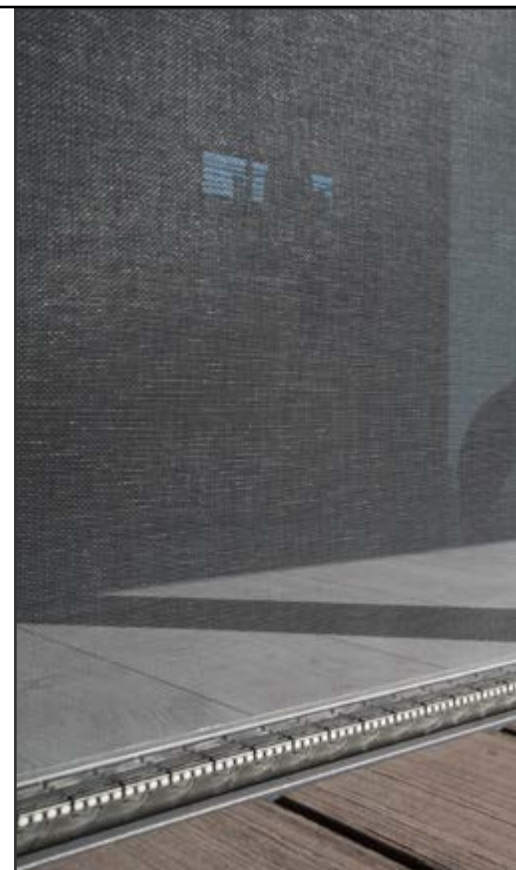

senza **barriere**





Una famiglia di prodotti d'eccellenza

SCENICA® è una serie di zanzariere laterali avvolgibili con struttura in alluminio e rete in fibra di vetro, composte esclusivamente da un cassonetto e da una guida superiore, prive di qualsiasi profilo di chiusura e binari a terra. Un solo cassonetto è in grado di proteggere vani fino a 2,5 metri di larghezza, arrivando quindi nel doppio battente a coprire, con due cassonetti, vani da 5 metri. Una speciale barra maniglia permette di fermare la zanzariera in qualsiasi posizione, senza doverla far riavvolgere completamente, pur mantenendo la rete sempre perfettamente in tensione. È un prodotto ergonomicamente all'avanguardia, facile da azionare e privo di barriere architettoniche, risultando ideale in presenza di bambini e anziani.

Le zanzariere SCENICA® sono la soluzione perfetta per il vostro vano porta di piccole e grandi dimensioni.

PRODOTTI SCENICA®



MODELLO	INGOMBRO MIN.	APPLICAZIONE	TIPO CASSONETTO	DIMENSIONI 1 BATT.	DIMENSIONI 2 BATT.	REGOLAZIONI	CHIUSURA
NeoScenica®	46	Foro / Frontale		min 285 x 680 max 2500 x 3400	min 570 x 680 max 5000 x 3400	L +13, H +13 (con biadesivo)	Si ferma in tutte le posizioni
Miniscenica®evo	43	Foro		min 285 x 680 max 1500 x 2800	min 570 x 680 max 3000 x 2800	L +10, H +12 (con biadesivo)	Si ferma in tutte le posizioni
Picoscenica®	25	Foro		min 500 x 580 max 1380 x 2800	min 1000 x 580 max 2760 x 2800	L +10, H +14 (con biadesivo)	Si ferma in tutte le posizioni
NeoScenica® incasso	50	Incasso		min 285 x 680 max 2500 x 3400	min 570 x 680 max 5000 x 3400	L 0, H +13	Si ferma in tutte le posizioni
Miniscenica®evo Incasso	50	Incasso		min 285 x 680 max 1500 x 2800	min 570 x 680 max 3000 x 2800	L 0, H +12	Si ferma in tutte le posizioni

Tutte le misure sono espresse in millimetri.



con Anima21®

▼ caratteristiche tecniche

Neoscenica® eredita le migliori caratteristiche della serie SCENICA® e porta tante novità che la rendono unica. Rappresenta la massima espressione dell'evoluzione della zanzariera per porta: è resistente, funzionale ed esteticamente pregiata. I profili e le plastiche sono stati studiati per offrire un'efficace barriera contro le fastidiose cimici. Integra ANIMA21®, il rivoluzionario sistema antivento brevettato Bettio, che garantisce la tenuta e il funzionamento della zanzariera anche in caso di vento forte o urti. Neoscenica® è stata studiata per essere facile e rapida da montare e per potersi adattare a qualsiasi necessità di installazione, anche in presenza di cielino non portante, di cappotto termico o in caso di soglie inclinate fino a 13°. È possibile fissarla nel vano o sul serramento sia tramite viti che grazie all'uso della combinazione biadesivo e gruppo di spinta. È disponibile sia a singolo che a doppio battente e grazie all'uscita centrale della rete risulta perfettamente simmetrica. Neoscenica® rappresenta la nuova frontiera della zanzariera Bettio per porte unendo estetica e funzionalità in un prodotto completamente nuovo.

optional disponibili

Profilo di riscontro con biadesivo.
Profilo di scorrimento con biadesivo.
Maniglia in cuoio naturale (cf. 2 pezzi).
Rete Velum Nera.
Rete nera.
Guida tapparella da 80 mm e 90 mm per versioni 1 e 2.
Maniglia frontale.

opzioni

Apertura decentrata.

misure di realizzazione

Battenti	Rete	Produzione standard	Misure minime	Misure massime
1 battente	Grigia, Nera	Fino a base 2500 mm	285 x 680 mm	2500 x 3400 mm
2 battenti	Grigia, Nera	Da base 2501 mm	570 x 680 mm	5000 x 3400 mm
1 battente	Velum Nera	Fino a base 2000 mm	285 x 680 mm	2000 x 3400 mm
2 battenti	Velum Nera	Da base 2001 mm	570 x 680 mm	4000 x 3400 mm

Neoscenica® è realizzabile se, rispetto alla larghezza di ciascun battente, l'altezza è superiore di almeno 7 centimetri.

Definizione delle misure (tolleranza ± 1 mm)

FINITE: il prodotto realizzato avrà una misura di base ed altezza esattamente uguale a quella ordinata.

FORO/LUCE: il prodotto realizzato avrà una misura di base e altezza diminuita di circa 3 mm rispetto le misure ordinate.

INCASSO (guida tapparella) e LUCE Neoscenica® (V.4): le misure ordinate saranno maggiorate degli ingombri di cassonetto e guide.

regolazioni possibili

rispetto al vano di installazione

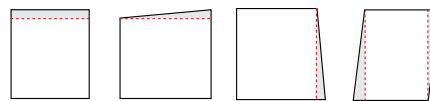

SI

installazioni possibili



SI

NO

colori alluminio

Accessori di colore grigio. Le colorazioni Bronzo, 9001, 9010 e 1013 prevedono alcuni accessori in tinta. Il colore degli accessori nelle colorazioni speciali è a discrezione dell'Azienda.

L'esposizione delle plastiche ai raggi UV potrebbe alterarne il colore.

* Colorazione standard se non diversamente specificato sull'ordine.



ANTICIMICE

Tecnologia Brevettata



ingombro totale:

46 mm (50 mm con cuffia): V1 (1 e 2 Batt); V2 (1 Batt)
51 mm: V2 (2 Batt); V3 (1 e 2 Batt); V4 (1 e 2 Batt)



regolazioni:

Compensazione in altezza: -2/+11 mm senza biadesivo;
+13 mm con biadesivo versione 1.
Compensazione in larghezza fino a +13 mm.



applicazione consigliata:

Porta



resistenza al carico del vento con rete standard:

classe 6 con Anima21® (brevetto internazionale Bettio)



abbinamenti consigliati per la finestra:

Estetika®

Senza barriere

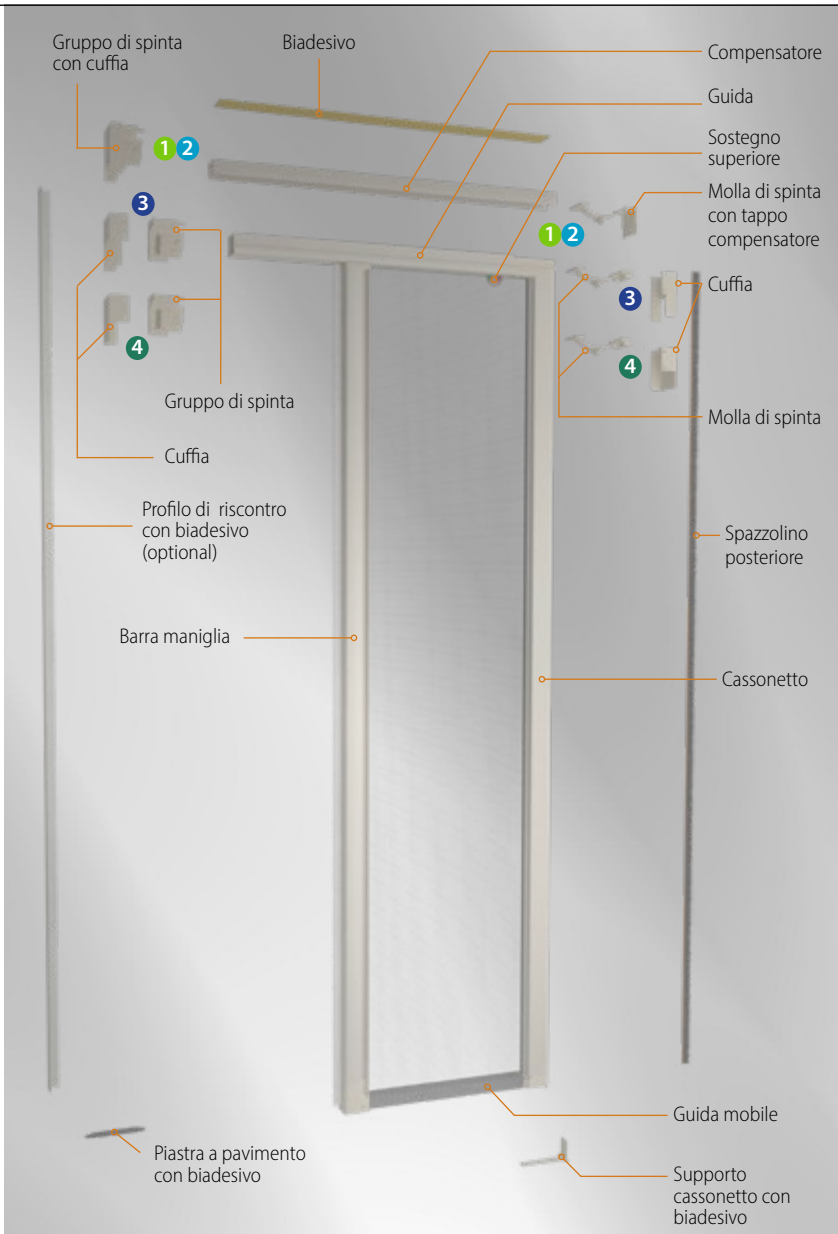

Ingombro Cassonetto e Barra maniglia.

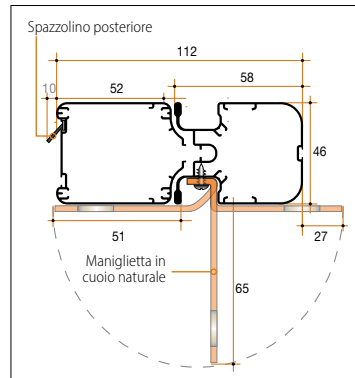

Compensatore e guida montata.

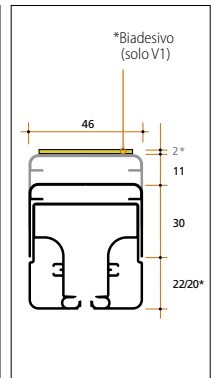

Optional

Profilo di riscontro con biadesivo.

Consigliato per fuori squadra maggiori di 7 mm.

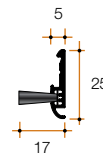

Optional

Profilo di scorrimento di colore argento con biadesivo.



DI SERIE: INSTALLAZIONE SU SERRAMENTI SCORREVOLI CON UN'ANTA FISSA O CON ENTRAMBE LE ANTE MOBILI

Neoscenica® è dotata di un cassonetto autoportante che può essere installato senza pareti posteriori al cassonetto, può quindi essere installata solo sull'anta apribile di un alzante scorrevole o anche in caso si abbia un serramento scorrevole in cui entrambe le ante possono essere aperte.

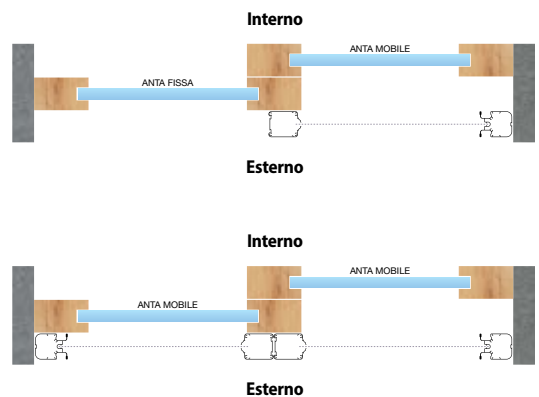

Sostegno superiore

Nei seguenti casi sarà applicato il bottone di rinforzo nella parte superiore della rete:
• rete Fibra Grigia o Nera, 1 bottone da base ≥ 1800 mm; 2 bottoni da base ≥ 2000 mm;
• rete Velum Nera, da base ≥ 1800 mm



Maniglia frontale (optional)

La nuova maniglia frontale grigia permette l'estrazione della barramaniglia nel caso in cui la presa laterale non sia accessibile.

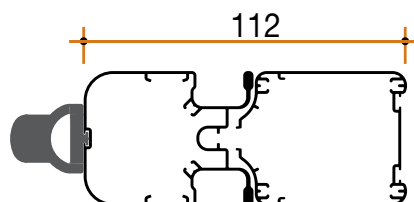

Rete Velum Nera

Evoluzione della classica rete, più resistente e performante. Protegge dai danni provocati dai raggi solari grazie ad un leggero effetto ombreggiante che le conferisce un g_{tot} di 0,34 se posizionata all'esterno di un vetro C, il che fa diventare la tua zanzariera una protezione solare e quindi rientra nelle detrazioni per la riqualificazione energetica degli edifici.

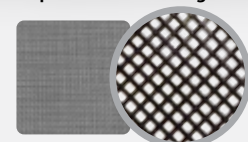

Tante possibilità di ancoraggio del profilo superiore. Specifica sull'ordine la versione che risponde alle tue esigenze:

1 V1 Standard – 2 V2 Cielino non portante

- 1 Scegli questa versione se è possibile fissare la zanzariera nella parte superiore del vano.
- 2 Scegli questa versione se è necessario fissare la zanzariera lateralmente. Presta attenzione nel doppio battente poiché oltre al fissaggio laterale avrai bisogno di ancorare frontalmente il profilo.

1 Versione Standard 1 battente con biadesivo



1 Versione Standard 1 battente con viti superiori



2 Versione Cielino non portante 1 battente con viti laterali

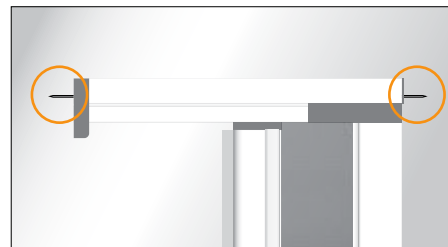

1 Versione Standard 2 battenti con biadesivo

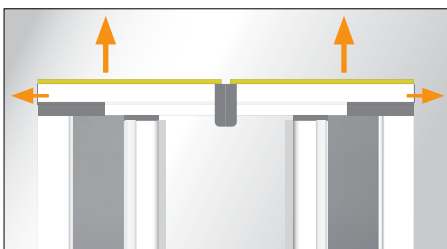

1 Versione Standard 2 battenti con viti superiori

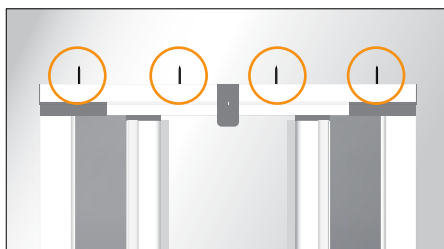

2 Versione Cielino non portante 2 battenti con viti laterali e frontali

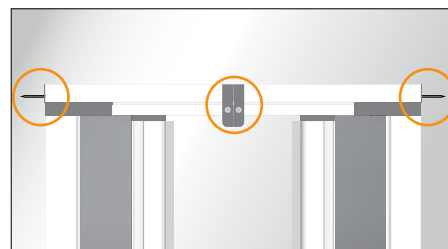

Guida Tapparella – Optional per 1 V1 e 2 V2

Guida Tapparella da 80 mm / 90 mm

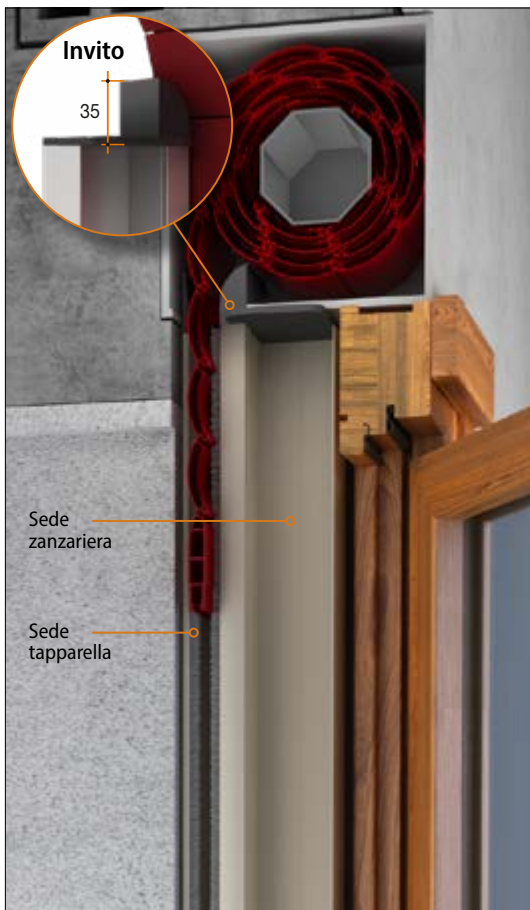

Al fine di integrare con facilità il sistema zanzariera con il sistema tapparella sono state create due guide specifiche dotate di una sezione, completa di spazzolini e di apposito invito per lo scorrimento della tapparella (profilo 14x55 mm) e una seconda sezione per l'inserimento dei sistemi zanzariera incasso da 50 mm. Un sistema integrato che arricchisce la casa con una finitura sicuramente di alto pregio.

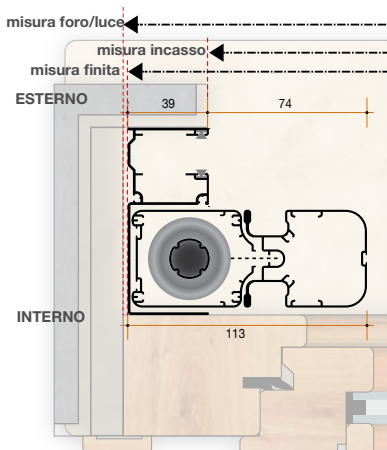

Esempio di installazione Guida Tapparella da 90 mm

Nel 2 battenti V2 considerare fissaggio frontale.

ATTENZIONE: Considerare correttamente gli ingombri dei profili e degli accessori e dare il giusto gioco.

Guida Tapparella da 80 mm (optional)

La guida da 80 mm grazie alle sue misure ridotte risulta utile nelle ristrutturazioni in cui lo spazio a disposizione è limitato ed è stata appositamente studiata per le tapparelle orientabili che necessitano di una profondità inferiore nella sezione in cui scorre la stecca, altrimenti quest'ultima, potrebbe non ruotare. Consigliata con tapparelle orientabili, tapparelle in alluminio o in acciaio.

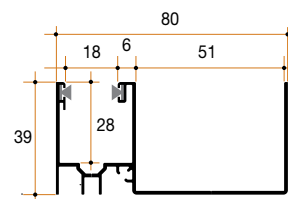

Guida Tapparella da 90 mm (optional)

La guida da 90 mm, grazie alle sue misure più generose dispone di una distanza di ben 15 mm tra la sede della zanzariera e quella in cui scorre la tapparella, distanza che permette di "assorbire" ottimamente l'eventuale flessione della stecca. Consigliata per tapparelle in PVC, in alluminio o in acciaio.

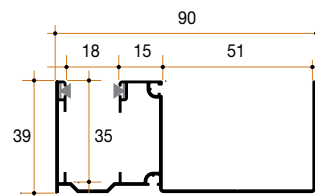

3 V3 Attacco frontale in foro

Scegli questa versione se vuoi installare la zanzariera all'interno di un vano, perfettamente aderente alle pareti perimetrali ma non vuoi forare lateralmente. Il fissaggio è frontale: il prodotto si distanzia dal serramento di circa 5 mm e la protezione dagli insetti è garantita dalle pareti perimetrali.

Sezione orizzontale 1 battente

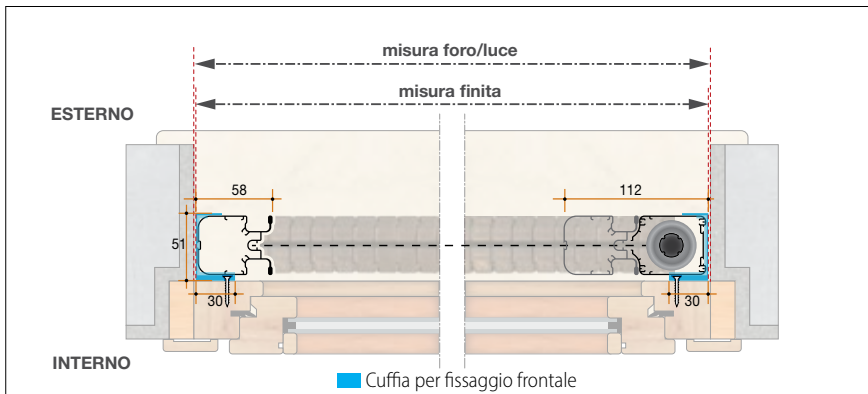

Sezione verticale

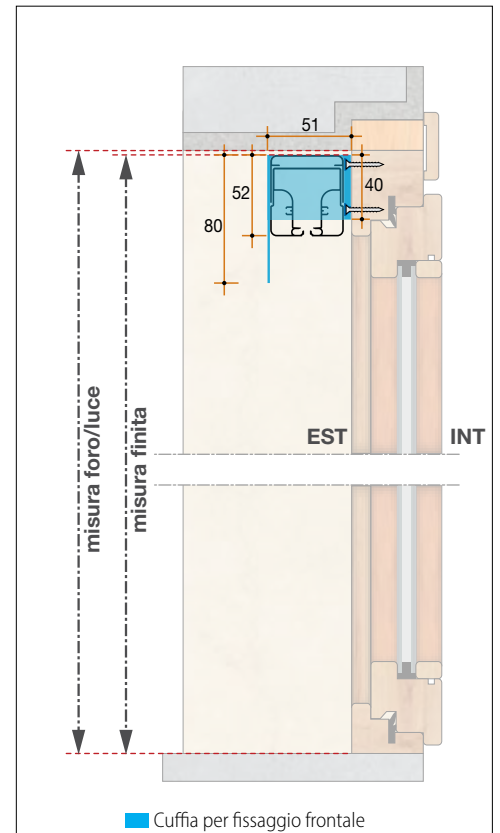

Sezione orizzontale 2 battenti

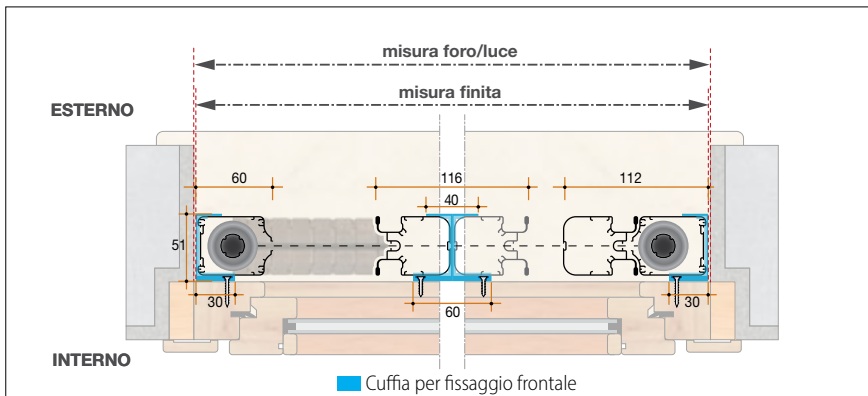

4 V4 Attacco frontale

Scegli questa versione se non sono presenti pareti perimetrali per fissare la zanzariera. Si tratta di un puro sistema attacco frontale.

Sezione orizzontale 1 battente

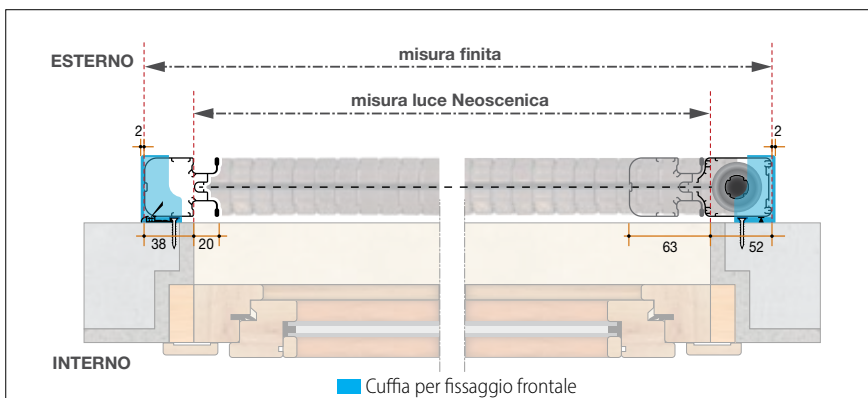

Sezione verticale

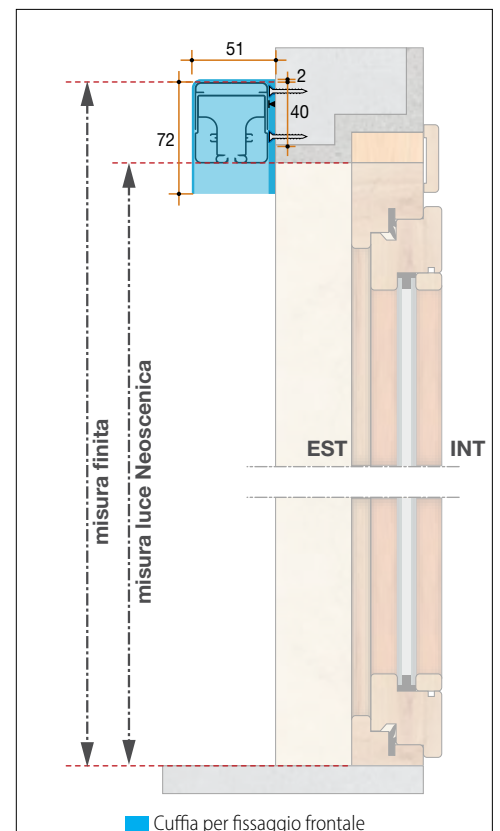

Sezione orizzontale 2 battenti

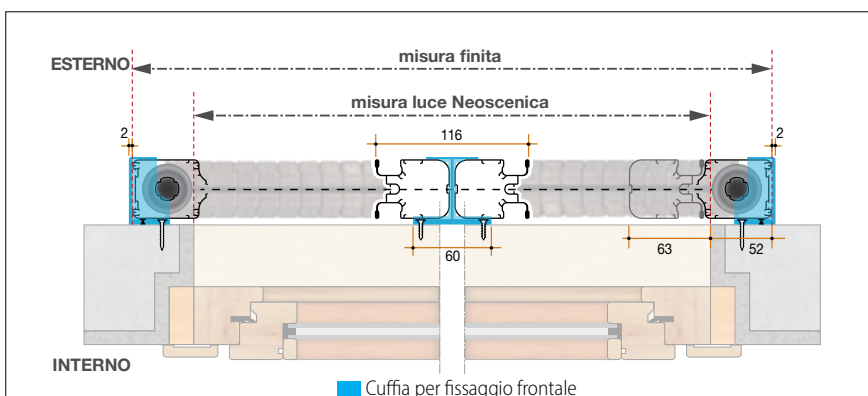



▼ caratteristiche tecniche

MINISCENICA®evo può essere installata senza l'ausilio di alcuna vite grazie al **biadesivo** che viene fornito di serie con il prodotto: in questo tipo di ancoraggio la tenuta è garantita dalla combinazione di **biadesivo e gruppo di spinta**. L'installazione può avvenire anche tramite viti tradizionali le quali possono essere superiori e, solo nella versione a 1 battente, **anche solo laterali** su gruppo di spinta e tappo compensatore.

MINISCENICA®evo, grazie al cassonetto autoportante, può essere installata anche in assenza di pareti posteriori al cassonetto: in questo caso di serie viene fornito l'apposito **tappo compensatore** che garantisce una perfetta finitura estetica coprendo il profilo superiore.

MINISCENICA®evo è inoltre **reversibile**: può essere installata a destra oppure a sinistra del vano senza la necessità di doverlo specificare al momento dell'ordine, tenendo presente che guardando la zanzariera dall'interno dell'ambiente, se il cassonetto è posizionato a destra la rete risulta a filo esterno, mentre se il cassonetto è posizionato a sinistra la rete risulta a filo interno.

optional disponibili

Profilo di riscontro con biadesivo.
Profilo di scorrimento con biadesivo.
Sistema per attacco frontale (vedere sezione Profili accessori).
Maniglia in cuoio naturale (cf. 2 pezzi).
Rete nera.

opzioni

Apertura decentrata.

misure di realizzazione

Battenti	Produzione standard	Misure minime	Misure massime
1 battente	Fino a base 1500 mm	285 x 680 mm	1500 x 2800 mm
2 battenti	Da base 1501 mm	570 x 680 mm	3000 x 2800 mm

MINISCENICA®evo è realizzabile se, rispetto alla larghezza di ciascun battente, l'altezza è superiore di almeno 7 centimetri.

Se le misure ordinate superano quelle massime garantite, verificata in ogni caso la fattibilità tecnica, per la realizzazione potrebbe rendersi necessario diminuire o eliminare i bottoni antivento. In questo caso non potremo garantire la tenuta della rete all'interno delle guide.

Definizione delle misure (tolleranza ± 1mm)

FINITE: il prodotto realizzato avrà una misura di base ed altezza esattamente uguale a quella ordinata.

FORO/LUCE: il prodotto realizzato avrà una misura di base e altezza diminuita di circa 3 mm rispetto le misure ordinate.

regolazioni possibili

rispetto al vano di installazione

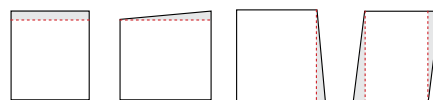

SI

installazioni possibili

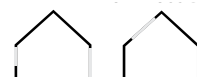

SI

NO

colori alluminio

Accessori di colore grigio. Le colorazioni Bronzo, 9001, 9010 e 1013 prevedono alcuni accessori in tinta. Il colore degli accessori nelle colorazioni speciali è a discrezione dell'Azienda.

L'esposizione delle plastiche ai raggi UV potrebbe alterarne il colore.

* Colorazione standard se non diversamente specificato sull'ordine.

Tecnologia
Brevettata



ingombro totale:
43 mm (47 con cuffia)



regolazioni:
Compensazione in altezza: -2/+10 mm senza biadesivo;
+12 mm con biadesivo.
Compensazione in larghezza fino a +10 millimetri.



applicazione consigliata:
Porta



resistenza al carico del vento con rete standard:
classe 4



abbinamenti consigliati per la finestra:
Estetika, Rosy, Alba, Giudy

Senza barriere

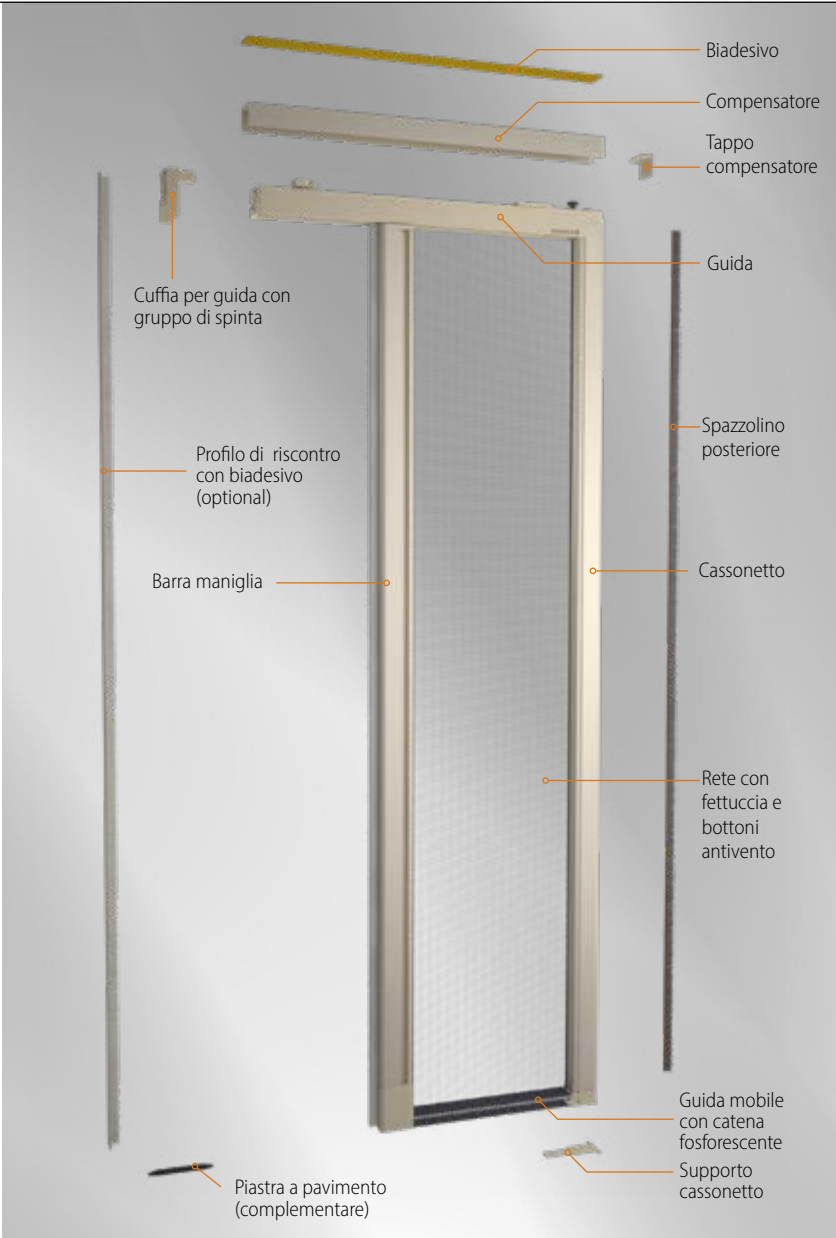

Ingombro Cassonetto e Barra maniglia.

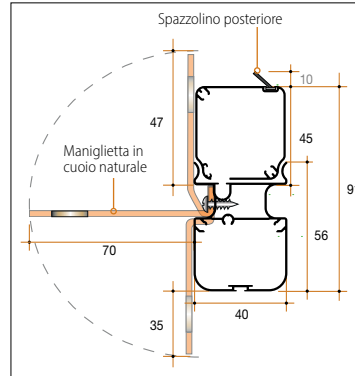

Compensatore e guida montata.

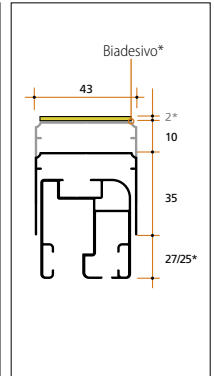

Optional

Profilo di riscontro con biadesivo.

Consigliato per fuori squadra maggiori di 7 mm.

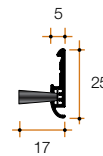

Optional

Profilo di scorrimento di colore argento con biadesivo.



DI SERIE:

INSTALLAZIONE SU SERRAMENTI SCORREVOLI CON UN'ANTA FISSA

Miniscenica®evo può essere installata sull'anta apribile di un serramento scorrevole. Il cassonetto si autoregga grazie all'accessorio "tappo compensatore" fornito sempre di serie, che ne completa anche la finitura da un punto di vista prettamente estetico, senza la necessità di superfici di appoggio posteriori al cassonetto.

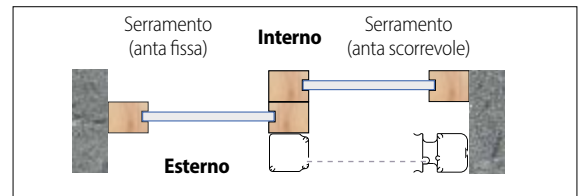

Possibilità di ancoraggio del profilo superiore

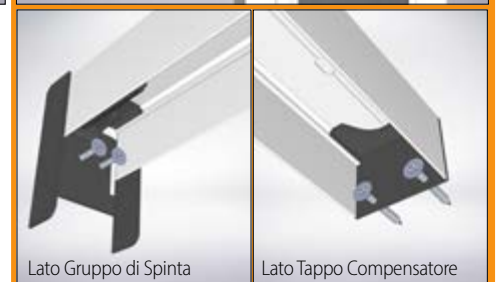
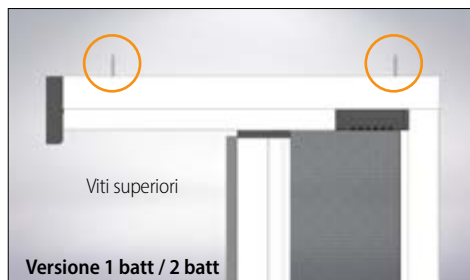



▼ caratteristiche tecniche

PICOSCENICA® mantiene tutte le caratteristiche eccezionali dei prodotti della famiglia Scenica® con l'aggiunta della brevettata guida antivento e il tutto racchiuso in un ingombro di **solamente 25 mm!** PICOSCENICA® può essere installata senza l'ausilio di alcuna vite grazie al **biadesivo** che viene fornito di serie con il prodotto: in questo tipo di ancoraggio la tenuta è garantita dalla combinazione di biadesivo e gruppo di spinta. L'installazione può avvenire anche tramite **viti tradizionali** le quali possono essere superiori e, solo nella versione a 1 battente, anche **solo laterali** su gruppo di spinta e tappo compensatore.

PICOSCENICA®, grazie al cassonetto autoportante, può essere installata anche in assenza di pareti posteriori al cassonetto: in questo caso di serie viene fornito l'apposito **tappo compensatore** che garantisce una perfetta finitura estetica coprendo il profilo superiore.

PICOSCENICA® è inoltre **reversibile**: può essere installata a destra oppure a sinistra del vano senza la necessità di doverlo specificare al momento dell'ordine.

optional disponibili

Profilo di riscontro con biadesivo.
Profilo di scorrimento con biadesivo.
Maniglia in cuoio naturale (cf. 2 pezzi).

opzioni

Apertura decentrata.

misure di realizzazione

Battenti	Produzione standard	Misure minime	Misure massime
1 battente	Fino a base 1380 mm	500 x 580 mm	1380 x 2800 mm
2 battenti	Da base 1381 mm	1000 x 580 mm	2760 x 2800 mm

PICOSCENICA® è realizzabile se, rispetto alla larghezza di ciascun battente, l'altezza è superiore di almeno 8 centimetri.

Definizione delle misure (tolleranza ± 1mm)

FINITE: il prodotto realizzato avrà una misura di base ed altezza esattamente uguale a quella ordinata.

FORO/LUCE: il prodotto realizzato avrà una misura di base e altezza diminuita di circa 3 mm rispetto le misure ordinate.

regolazioni possibili

rispetto al vano di installazione

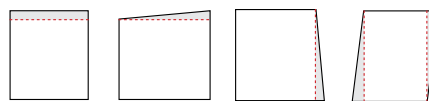

SI

installazioni possibili



SI

NO

colori alluminio



Accessori di colore grigio. Le colorazioni Bronzo, 9001, 9010 e 1013 prevedono alcuni accessori in tinta. Il colore degli accessori nelle colorazioni speciali è a discrezione dell'Azienda.

L'esposizione delle plastiche ai raggi UV potrebbe alterarne il colore.

* Colorazione standard se non diversamente specificato sull'ordine.

Tecnologia
Brevettata



ingombro totale:
25 mm



regolazioni:
Compensazione in altezza: -3/+11 mm senza biadesivo; +14 mm con biadesivo.
Compensazione in larghezza fino a +10 millimetri.



applicazione consigliata:
Porta



resistenza al carico del vento con rete standard:
classe 2 con Sistema Antivento (brevetto internazionale Bettio)



abbinamenti consigliati per la finestra:
Estetika, Rosy, Alba, Giudy

Senza barriere

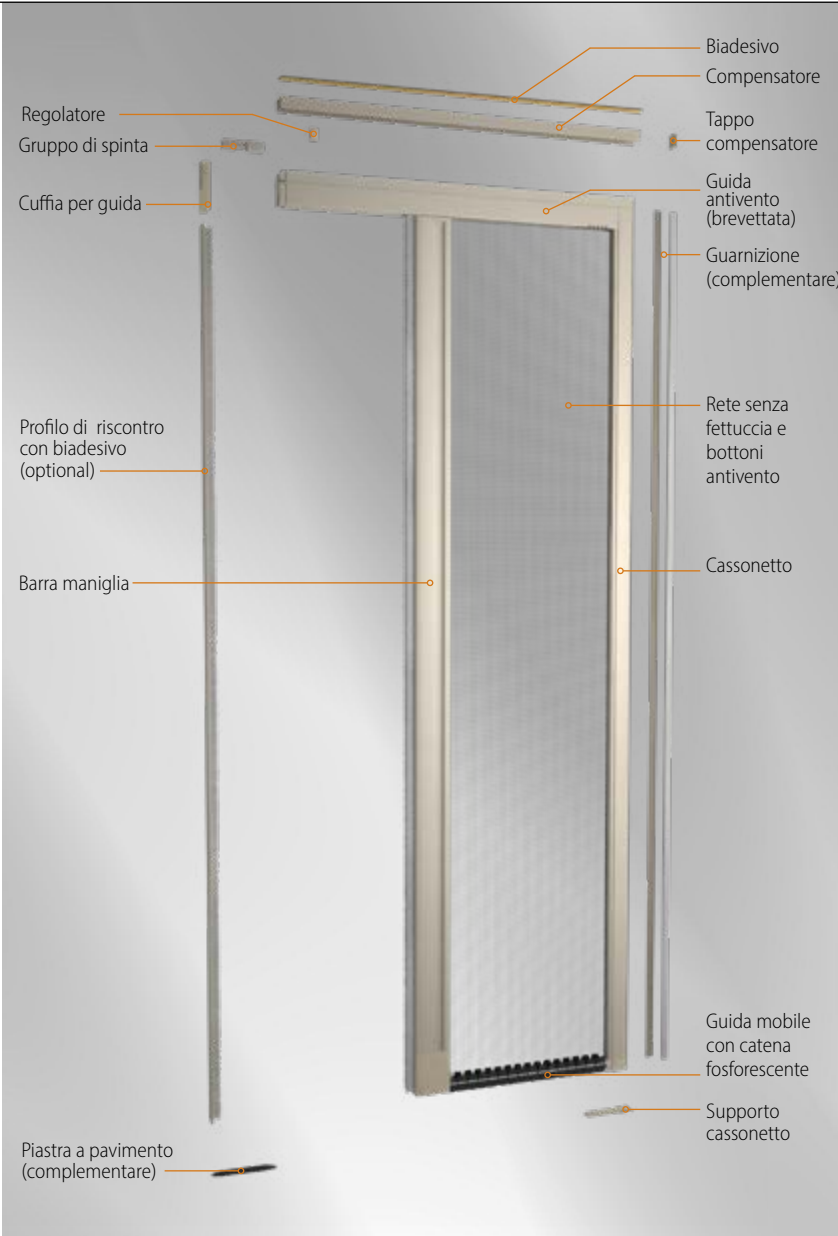

Ingombro Cassonetto e Barra maniglia.

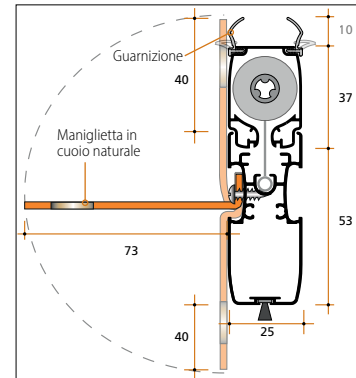

Compensatore e guida antivento montata.

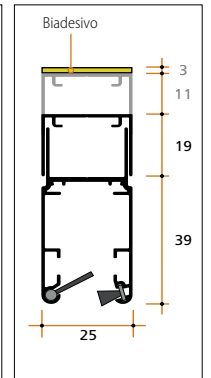

Optional

Profilo di riscontro con biadesivo.

Consigliato per fuori squadra maggiori di 7 mm.

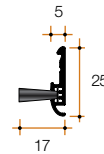

Optional

Profilo di scorrimento di colore argento con biadesivo.



DI SERIE: INSTALLAZIONE SU SERRAMENTI SCORREVOLI CON UN'ANTA FISSA

Picoscenica® può essere installata sull'anta apribile di un serramento scorrevole. Il cassonetto si autoregge grazie all'accessorio "tappo compensatore" fornito sempre di serie, che ne completa anche la finitura da un punto di vista prettamente estetico, senza la necessità di superfici di appoggio posteriori al cassonetto. *In questa installazione si sconsiglia l'uso del biadesivo.*

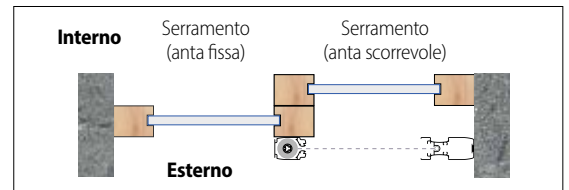

Possibilità di ancoraggio del profilo superiore

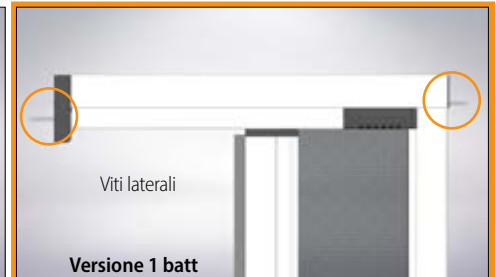
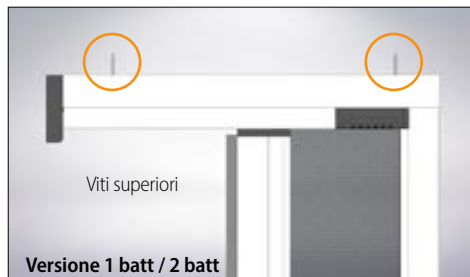

Regolazioni in altezza

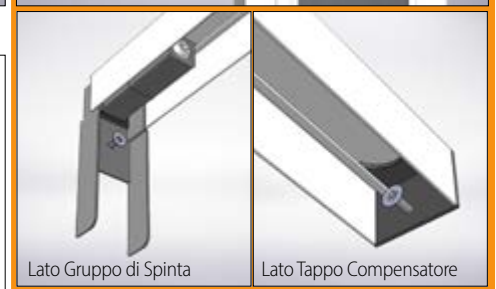
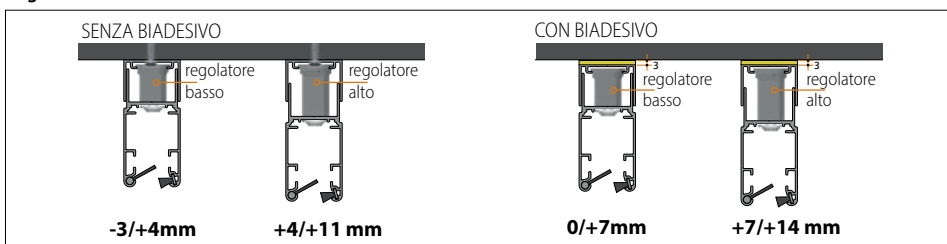



con Anima21®

caratteristiche tecniche

Neoscenica® incasso eredita le più importanti caratteristiche della serie SCENICA® incasso e introduce molte novità che la rendono completamente nuova. Rappresenta la massima espressione dell'evoluzione della zanzariera per porta: è resistente, funzionale ed esteticamente pregiata. Integra Anima21®, il rivoluzionario sistema antivento brevettato Bettio, che garantisce la tenuta e il funzionamento della zanzariera anche in caso di vento forte o urti. Neoscenica® incasso, grazie alla speciale cassa-facile, è semplice e rapida da montare e può sopperire a qualsiasi necessità di installazione, anche in presenza di ciellino non portante o soglie inclinate fino a 13°. È disponibile sia a singolo che a doppio battente e l'uscita centrale della rete ne aumenta il fattore estetico. Neoscenica® incasso rappresenta la nuova frontiera della zanzariera Bettio per porte unendo estetica e funzionalità in un prodotto unico nel suo genere.

COPRI CASSA FACILE

**Il Copri Cassa Facile sarà sempre fornito.
Se non si desidera occorre specificarlo nell'ordine.**

optional disponibili

- Profilo di scorrimento con biadesivo.
- Guida tapparella da 80 e 90 mm: vedere Neoscenica tradizionale versioni 1 e 2.
- Staffa di collegamento (cf. 30pz).
- KIT predisposizione serramento per fissaggio rapido in cantiere (cf. per 20 zanzariere ca.).
- Distanziale per gocciolatoi (vedere sezione Profili accessori).
- Maniglietta in cuoio naturale (cf. 2 pezzi).
- Rete Velum Nera.
- Rete nera.
- Maniglietta frontale.

opzioni

Apertura decentrata.

misure di realizzazione

Battenti	Rete	Produzione standard	Misure minime	Misure massime
1 battente	Grigia, Nera	Fino a base 2500 mm	285 x 680 mm	2500 x 3400 mm
2 battenti	Grigia, Nera	Da base 2501 mm	570 x 680 mm	5000 x 3400 mm
1 battente	Velum Nera	Fino a base 2000 mm	285 x 680 mm	2000 x 3400 mm
2 battenti	Velum Nera	Da base 2001 mm	570 x 680 mm	4000 x 3400 mm

Neoscenica® Incasso è realizzabile se, rispetto alla larghezza di ciascun battente, l'altezza è superiore di almeno 7 centimetri.

Definizione delle misure (tolleranza ± 1mm)

FINITE: il prodotto realizzato avrà una misura di base ed altezza esattamente uguale a quella ordinata.

INCASSO: le misure ordinate saranno maggiorate degli ingombri di cassonetto e guide.

FORO/LUCE: il prodotto realizzato avrà una misura di base e altezza diminuita di circa 3 mm rispetto le misure ordinate.

colori alluminio



Accessori di colore grigio. Le colorazioni Bronzo, 9001, 9010 e 1013 prevedono alcuni accessori in tinta. Il colore degli accessori nelle colorazioni speciali è a discrezione dell'Azienda.

L'esposizione delle plastiche ai raggi UV potrebbe alterarne il colore.

* Colorazione standard se non diversamente specificato sull'ordine.



ANTICIMICE

Tecnologia Brevettata



ingombro totale:
50 mm



regolazioni:
Compensazione in altezza fino a +13 millimetri



applicazione consigliata:
Porta



resistenza al carico del vento con rete standard:
classe 6 con Anima21® (brevetto internazionale Bettio)



abbinamenti consigliati per la finestra:
Estetika Incasso

1 V1 Standard – 2 V2 Cielino non portante – 3 V3 Incasso 2 lati

- 1** Scegli questa versione se è possibile fissare la zanzariera nella parte superiore del vano.
- 2** Scegli questa versione se è necessario fissare la zanzariera lateralmente. Presta attenzione nel doppio battente poiché oltre al fissaggio laterale avrai bisogno di ancorare frontalmente il profilo.
- 3** Con questa versione è possibile incassare il cassonetto e il profilo superiore e scegliere in fase di installazione se ancorare la zanzariera nella parte superiore oppure lateralmente; il prodotto è predisposto per entrambi i casi.

1 2 V1 e V2 – Sezione orizzontale versione ad un battente

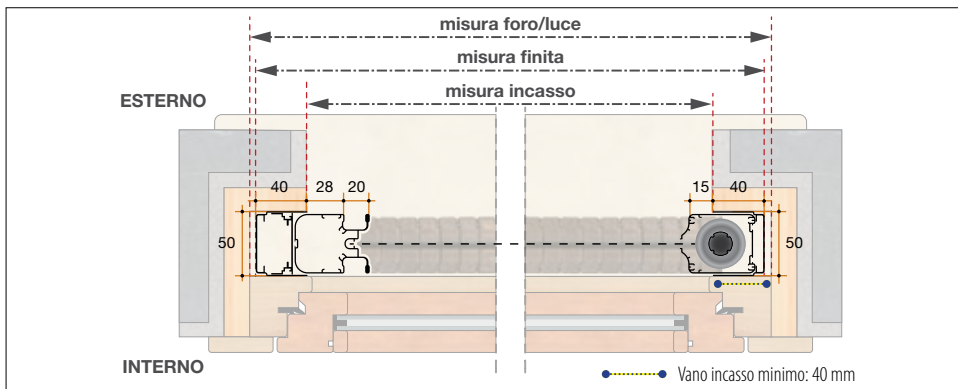

1 2 V1 e V2 – Sezione orizzontale versione a due battenti

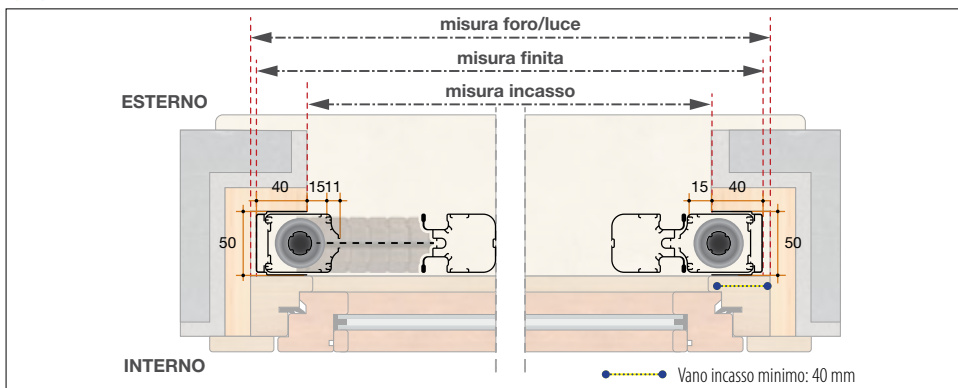

3 V3 – Sezione orizzontale

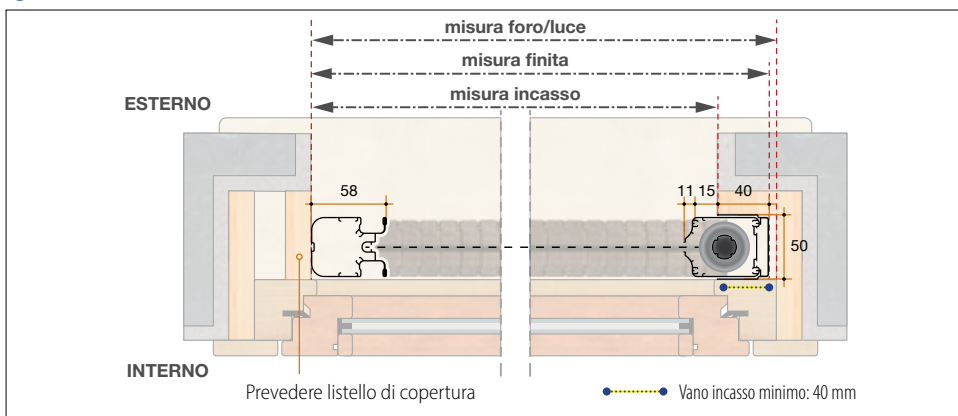

ATTENZIONE: Considerare correttamente gli ingombri dei profili e degli accessori e dare il giusto gioco.

Maniglia frontale (optional)

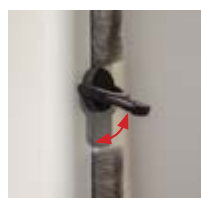

La nuova maniglia frontale grigia permette l'estrazione della barramaniglia in caso si voglia un incasso totale.
Attenzione: è fondamentale effettuare e comunicare correttamente le misure poiché questa tipologia di incasso non è standard.

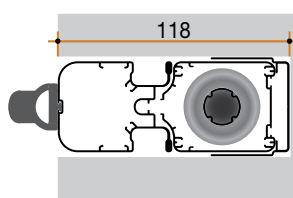

1 2 3 V1, V2 e V3 – Sezione verticale

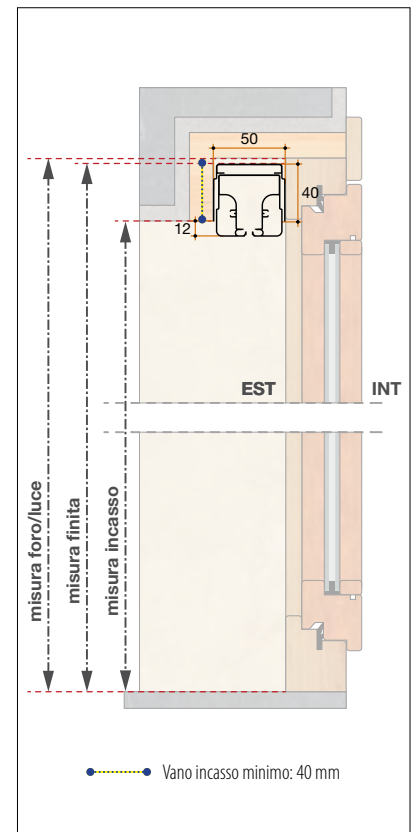

2 Dettaglio V2 – Sezione verticale a due battenti

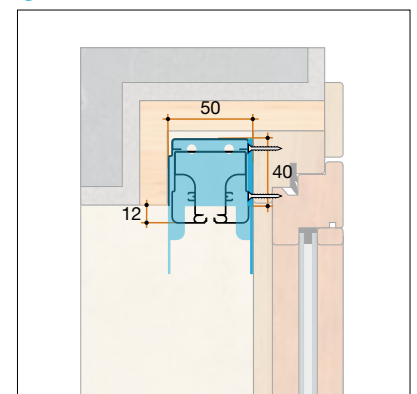

ATTENZIONE: per la corretta installazione di **Neoscenica® V2** (versione studiata per il montaggio in presenza di cielino non portante) **a due battenti**, è necessario considerare l'altezza della staffa incasso (rappresentata in azzurro) per il fissaggio frontale sul serramento.

■ Accessorio per fissaggio frontale

accessori e optional

Copri Cassa Facile

COS'È IL COPRI CASSA FACILE E PERCHÉ È IMPORTANTE UTILIZZARLO

Il Copri Cassa Facile è uno speciale meccanismo progettato per coprire lo spazio interno della Cassa Facile, altrimenti visibile quando la zanzariera è avvolta, ovvero, quando la barramaniglia è accostata al cassonetto.

È disponibile nel colore alluminio scelto per la zanzariera per garantire una perfetta finitura estetica. Questo importante aggiornamento tecnico assicura al Copri Cassa Facile costanza e fluidità di movimento su tutta l'altezza.

È semplice e rapido da installare, grazie al sistema di montaggio "a scatto".

Ricorda: se non diversamente specificato sull'ordine il Copri Cassa Facile sarà sempre fornito insieme alla zanzariera.

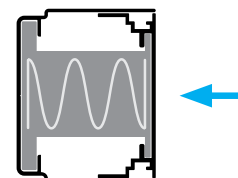

Il Copri Cassa Facile si inserisce all'interno della Cassa Facile sul lato opposto dal cassonetto ed è dotato di molle posteriori che lo spingono verso l'esterno quando si ritrae la barramaniglia: in questo modo quando la zanzariera è avvolta nel cassonetto non si vede il vano vuoto all'interno della cassa facile, ma si ha una perfetta finitura estetica.

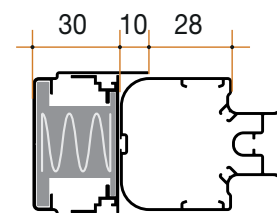

Sostegno superiore

Nei seguenti casi sarà applicato il bottone di rinforzo nella parte superiore della rete:

- rete Fibra Grigia o Nera, 1 bottone da base ≥ 1800 mm; 2 bottoni da base ≥ 2000 mm;
- rete Velum Nera, da base ≥ 1800 mm



Rete Velum Nera

Evoluzione della classica rete, più resistente e performante. Protegge dai danni provocati dai raggi solari grazie ad un leggero effetto ombreggiante che le conferisce un **gtot di 0,34 se posizionata all'esterno di un vetro C, il che fa diventare la tua zanzariera una protezione solare e quindi rientra nelle detrazioni per la riqualificazione energetica degli edifici.**

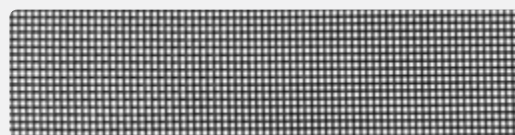

Maniglietta in cuoio naturale (optional)

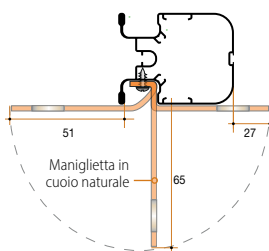
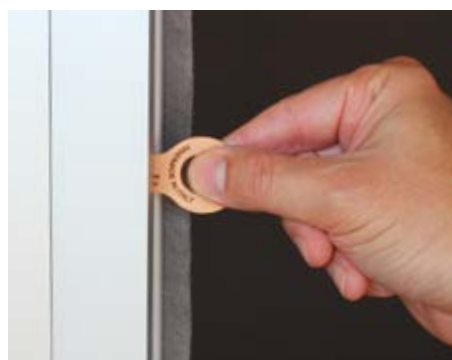

Maniglietta flessibile in cuoio naturale, realizzata a mano, che permette di estrarre la barra maniglia quando l'impugnatura di essa non è accessibile perché coperta dal serramento o da altro impedimento. Grazie a questo accessorio si può prevedere l'incasso totale della barra maniglia.

Optional - Profilo di scorrimento



Profilo di scorrimento di colore argento con biadesivo.



KIT predisposizione serramento per fissaggio incasso rapido (optional)

Il **Kit di predisposizione serramento per fissaggio incasso rapido** è disponibile in confezioni che includono le staffe necessarie per l'installazione di circa 20 zanzariere.



4x

Staffa per cassafacile laterale: posizionarne 2 per lato

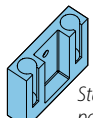

2x

Staffa per cassafacile superiore: posizionarne 2 superiormente o alle estremità della cassafacile

1. Utilizza le nostre speciali staffe per **predisporre il montaggio della zanzariera prima della posa**. Questo passaggio preparatorio semplificherà notevolmente il processo di installazione.
2. Una volta montato il serramento con le staffe già posizionate, **l'installazione della zanzariera sarà notevolmente semplificata**. Risparmierai tempo ed energie, ottenendo un risultato preciso.
3. **Acquista Neoscenica Incasso** delle dimensioni corrette per il tuo serramento. Misure precise garantiscono una protezione ottimale.

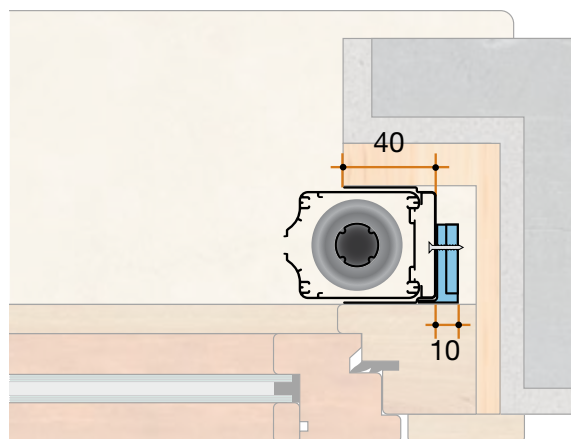

Distanziale per gocciolatoi (optional, vedi sezione Profili accessori)

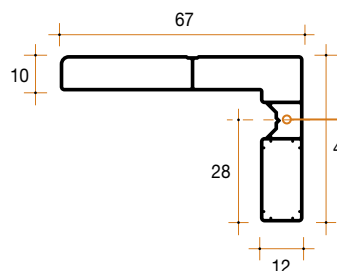

Spazio per vite di installazione (consigliata autofilettante con testa svasata ST 4.2 Lunghezza 16)

Cornice 3 lati incassati: Predisponendo l'incasso per l'inserimento anche di questo profilo, è possibile distanziare dal serramento Neoscenica® Incasso in presenza di gocciolatoi.

Materiale da ordinare:

- 1 pezzo di profilo attacco frontale per la base
- 2 pezzi di profilo attacco frontale per l'altezza

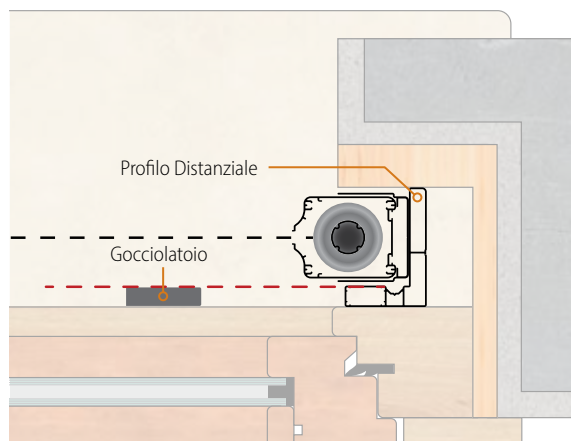

Staffa di collegamento (optional, cf. 30pz.)

Nel mondo dei sistemi ad incasso cerchiamo di rispondere ad ogni esigenza. Questa staffa in alluminio permette di collegare serramento e scuro lasciando tra di essi l'esatta predisposizione per installare i nostri sistemi ad incasso da 50 mm. In questo modo è possibile assemblare il tutto agevolmente nella propria sede, per poi posare insieme e contemporaneamente serramento, zanzariera e scuro, con evidenti vantaggi in termini di tempo.

Disponibile in confezioni da 30 pezzi.

Dimensioni: 131 x 64 mm.

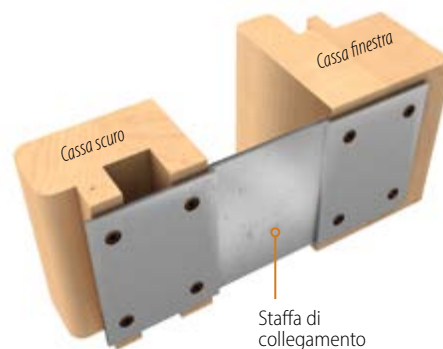
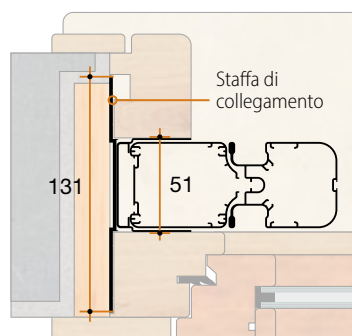



▼ caratteristiche tecniche

MINISCENICA®*evo* INCASSO è una zanzariera che, grazie alla sua speciale "cassa facile" completa di spazzolino, risulta estremamente semplice e veloce da installare ad incasso nel serramento e contemporaneamente offre all'utente finale un prodotto la cui ergonomia e le cui rifiniture risultano di altissima qualità estetica. MINISCENICA®*evo* INCASSO è reversibile: può essere installata a destra oppure a sinistra del vano senza la necessità di doverlo specificare al momento dell'ordine del prodotto.

Guardando MINISCENICA®*evo* INCASSO dall'interno dell'ambiente, se il cassonetto è posizionato a destra la rete risulta a filo esterno, mentre se il cassonetto è posizionato a sinistra la rete risulta a filo interno.

optional disponibili

Profilo di scorrimento con biadesivo.
Guida tapparella da 80 mm.
Guida tapparella da 90 mm.
Staffa di collegamento (cf. 30pz).
Compensatori in alluminio (cf. 30 pz).
Distanziale per gocciolatoi (vedere sezione Profili accessori).
Maniglia in cuoio naturale (cf. 2 pezzi).
Rete nera.
Copri Cassa Facile.

opzioni

Apertura decentrata.
Incasso 2 lati (cassa facile presente dietro il cassonetto e nella parte superiore).

misure di realizzazione

Battenti	Produzione standard	Misure minime	Misure massime
1 battente	Fino a base 1500 mm	285 x 680 mm	1500 x 2800 mm
2 battenti	Da base 1501 mm	570 x 680 mm	3000 x 2800 mm

MINISCENICA®*evo* Incasso è realizzabile se, rispetto alla larghezza di ciascun battente, l'altezza è superiore di almeno 7 centimetri.

Se le misure ordinate superano quelle massime garantite, verificata in ogni caso la fattibilità tecnica, per la realizzazione potrebbe rendersi necessario diminuire o eliminare i bottoni antivento. In questo caso non potremo garantire la tenuta della rete all'interno delle guide.

Definizione delle misure (tolleranza ± 1mm)

FINITE: il prodotto realizzato avrà una misura di base ed altezza esattamente uguale a quella ordinata.

INCASSO: le misure ordinate saranno maggiorate degli ingombri di cassonetto e guide.

FORO/LUCE: il prodotto realizzato avrà una misura di base e altezza diminuita di circa 3 mm rispetto le misure ordinate.

colori alluminio



Accessori di colore grigio. Le colorazioni Bronzo, 9001, 9010 e 1013 prevedono alcuni accessori in tinta. Il colore degli accessori nelle colorazioni speciali è a discrezione dell'Azienda.

L'esposizione delle plastiche ai raggi UV potrebbe alterarne il colore.

* Colorazione standard se non diversamente specificato sull'ordine.

Tecnologia
Brevettata



ingombro totale:
50 mm



regolazioni:
Compensazione in altezza fino a
+12 millimetri



applicazione consigliata:
Porta



resistenza al carico del vento con rete standard:
classe 4



abbinamenti consigliati per la finestra:
Delta, India, Sigma, Africa, Estetika Incasso

Sezione orizzontale versione ad un battente

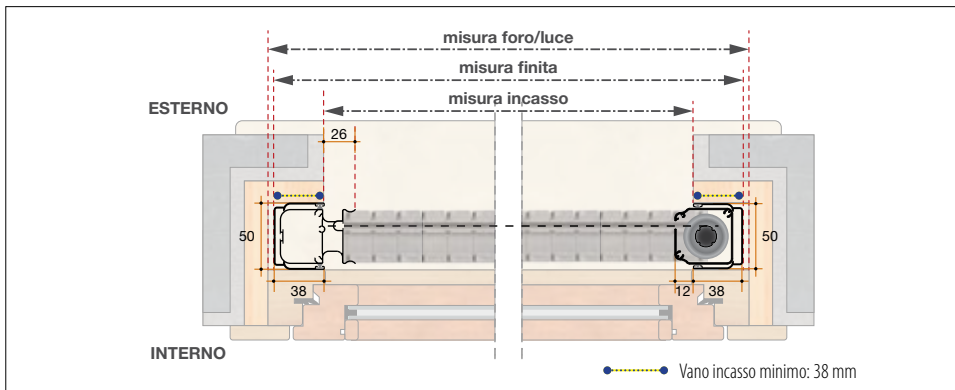

Sezione verticale

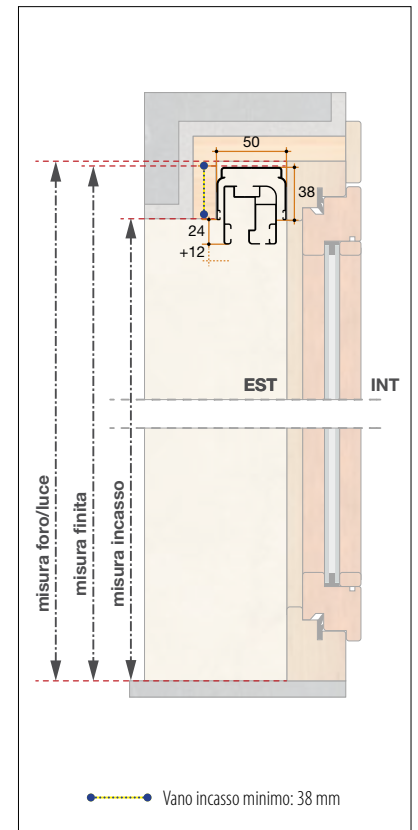

Sezione orizzontale versione a due battenti

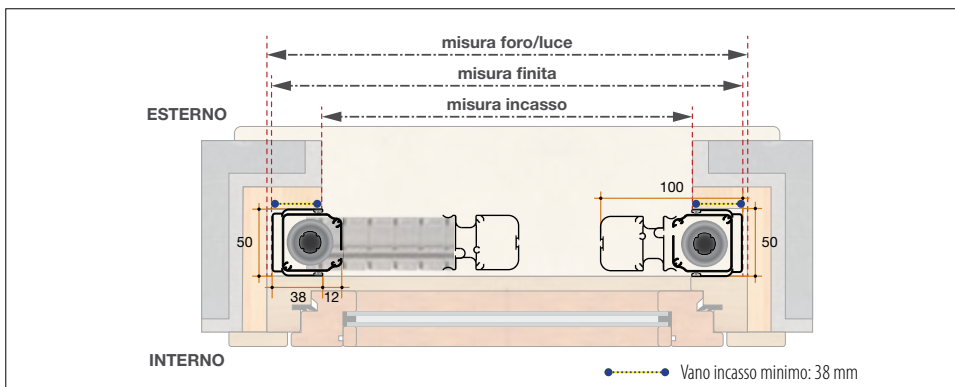

Sezione orizzontale con opzione "Incasto 2 lati".

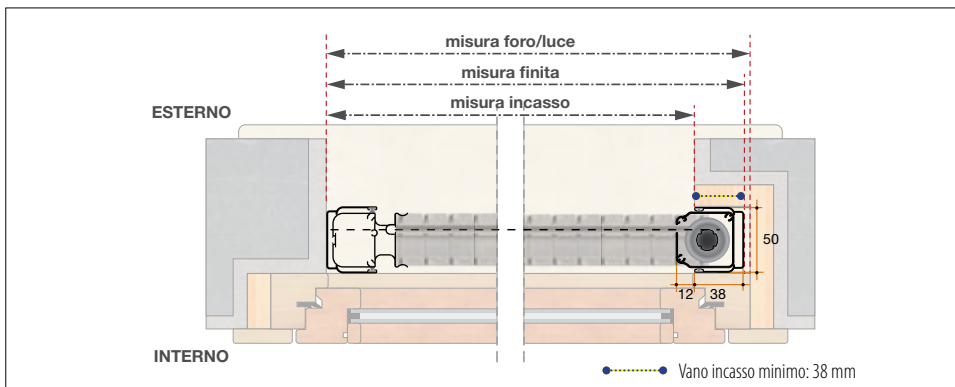

Optional



ATTENZIONE: Considerare correttamente gli ingombri dei profili e degli accessori e dare il giusto gioco.

Maniglia in cuoio naturale (optional)



Maniglia flessibile in cuoio naturale, realizzata a mano, che permette di estrarre la barra maniglia quando l'impugnatura di essa non è accessibile perché coperta dal serramento o da altro impedimento. Grazie a questo accessorio si può prevedere l'incasso totale della barra maniglia.

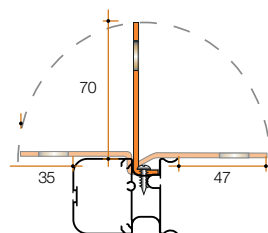

▼ accessori e optional

Copri Cassa Facile (optional)

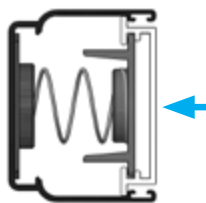

Speciale meccanismo che copre lo spazio interno della cassa facile che altrimenti risulta visibile quando la maniglia è accostata al cassonetto. Questo profilo si inserisce a scatto all'interno della Cassa Facile sul lato opposto dal cassonetto ed è dotato di molle posteriori che lo spingono verso l'esterno quando si ritrae la maniglia; in questo modo quando la zanzariera è avvolta nel cassonetto non si vede il vano vuoto all'interno della cassa facile ma si ha una perfetta finitura estetica nel colore alluminio scelto per la zanzariera.

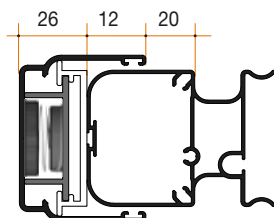

Guida Tapparella da 80 mm / 90 mm (optional)

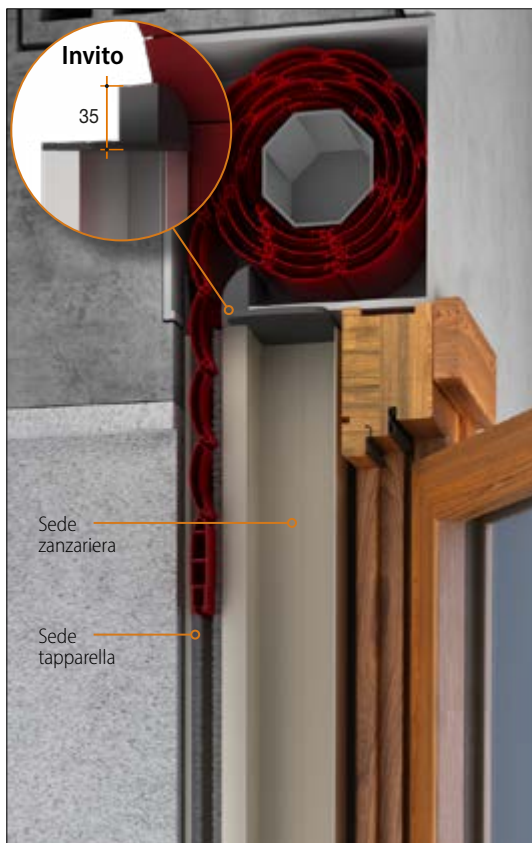

Invito

35

Sede zanzariera

Sede tapparella

Al fine di integrare con facilità il sistema zanzariera con il sistema tapparella sono state create due guide specifiche dotate di una sezione, completa di spazzolini e di apposito invito per lo scorrimento della tapparella (profilo 14x55 mm) e una seconda sezione per l'inserimento dei sistemi zanzariera incasso da 50 mm. Un sistema integrato che arricchisce la casa con una finitura sicuramente di alto pregio.

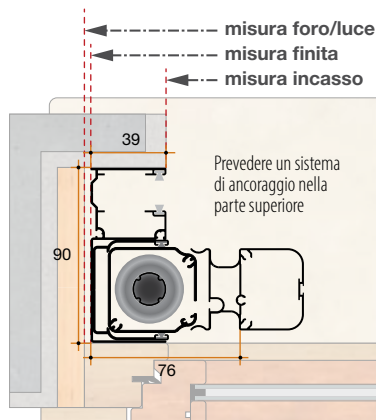

Esempio di installazione Guida Tapparella da 90 mm

ATTENZIONE: Considerare correttamente gli ingombri dei profili e degli accessori e dare il giusto gioco.

Guida Tapparella da 80 mm (optional)

La guida da 80 mm grazie alle sue misure ridotte risulta utile nelle ristrutturazioni in cui lo spazio a disposizione è limitato ed è stata appositamente studiata per le tapparelle orientabili che necessitano di una profondità inferiore nella sezione in cui scorre la stecca, altrimenti quest'ultima, potrebbe non ruotare. Consigliata con tapparelle orientabili, tapparelle in alluminio o in acciaio.

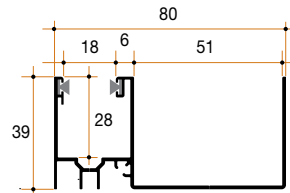

Guida Tapparella da 90 mm (optional)

La guida da 90 mm, grazie alle sue misure più generose dispone di una distanza di ben 15 mm tra la sede della zanzariera e quella in cui scorre la tapparella, distanza che permette di "assorbire" ottimamente l'eventuale flessione della stecca. Consigliata per tapparelle in PVC, in alluminio o in acciaio.

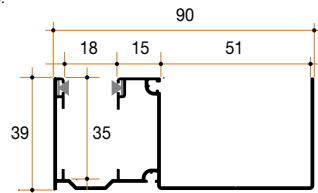

Compensatore in alluminio (optional)

Accessorio opzionale che consente di ospitare la Cassa Facile e fissarla direttamente sul serramento. Si consigliano due compensatori per ciascun battente nella parte superiore (tre per larghezze maggiori di 1249 mm) e tre per ciascuna altezza.

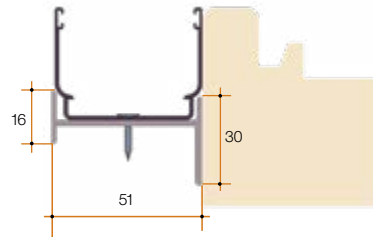
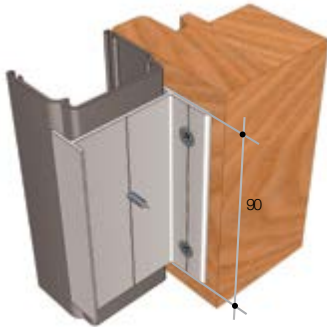

Il compensatore in alluminio risolve brillantemente la problematica di installazione in presenza di avvolgibili in monoblocco con cielino ispezionabile dall'esterno, in quanto consente di ancorare la parte superiore della zanzariera direttamente sul serramento.

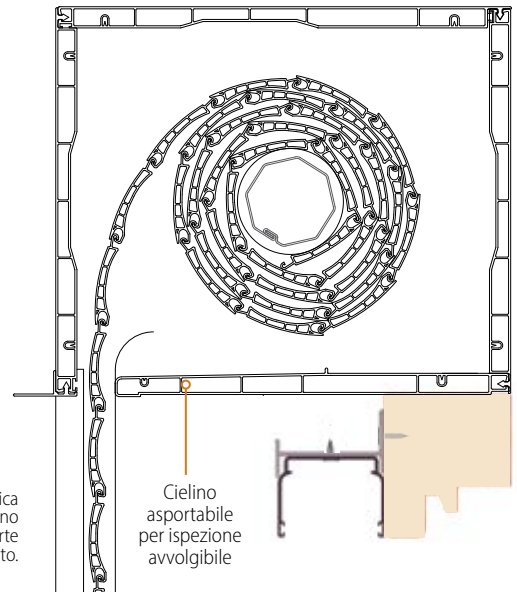

Distanziale per gocciolatoi (optional, vedi sezione Profili accessori)

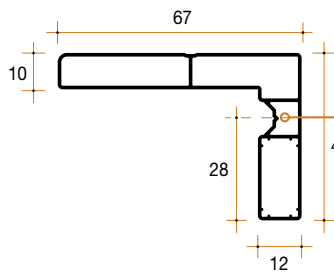

Spazio per vite di installazione (consigliata autofilettante con testa svasata ST 4.2 Lunghezza 16)

Cornice 3 lati incassati: Predisponendo l'incasso per l'inserimento anche di questo profilo, è possibile distanziare dal serramento Miniscenica®evo Incasso in presenza di gocciolatoi.

Materiale da ordinare:

- 1 pezzo di profilo attacco frontale per la base
- 2 pezzi di profilo attacco frontale per l'altezza

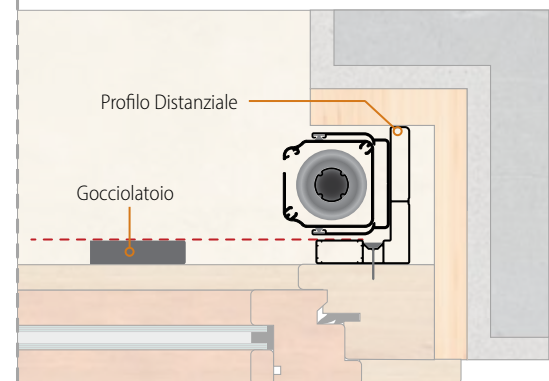

Staffa di collegamento (optional, cf. 30pz.)

Nel mondo dei sistemi ad incasso cerchiamo di rispondere ad ogni esigenza. Questa staffa in alluminio permette di collegare serramento e scuro lasciando tra di essi l'esatta predisposizione per installare i nostri sistemi ad incasso da 50 mm. In questo modo è possibile assemblare il tutto agevolmente nella propria sede, per poi posare insieme e contemporaneamente serramento, zanzariera e scuro, con evidenti vantaggi in termini di tempo.

Disponibile in confezioni da 30 pezzi.

Dimensioni: 131 x 64 mm.

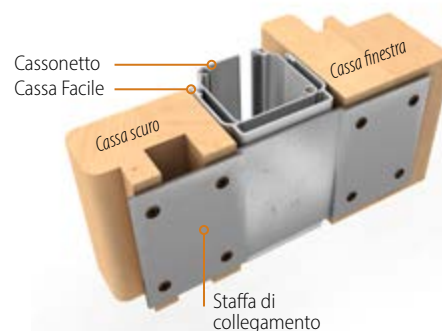
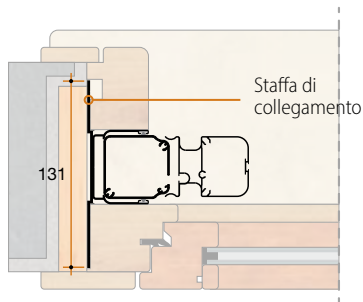



ZANZARIERE LATERALI

TRADIZIONALI

Porte chiuse solo agli insetti

Gli amanti delle zanzariere tradizionali che vogliono proteggere dagli insetti la loro casa troveranno in questa sezione del catalogo tutto ciò che possa soddisfarli. Le zanzariere laterali Bettio sono perfette per le vostre porte poiché raggiungono 2800 mm di altezza e, grazie alla versione a 2 ante, sono in grado di essere installate in vani fino a 3160 mm di larghezza. Sono quindi un'eccellente soluzione per verande e porte-finestre, senza la necessità di chinarsi per aprirle e chiuderle.





DOPPIO BATTENTE

Sono disponibili a battente singolo o doppio, con misure massime fino a 2800 mm in altezza e 3160 mm in larghezza. In questo modo le zanzariere laterali Bettio – tradizionali e ad incasso – sono perfettamente abbinabili a porte e portefinestre anche di grandi dimensioni.

APERTURA FACILE CON CLIC-CLAK®

Il nuovo sistema Clic-clak® centrale garantisce di poter aprire e chiudere Virtus, sia dall'interno che dall'esterno, con un semplice gesto.



MODELLI AD INCASSO

Grazie ad opportuni accorgimenti tecnici e previa predisposizione del serramento, Virtus® Incasso 40 e Virtus® Incasso 50 sono incassabili nel serramento stesso. Risultano così praticamente invisibili e donano un tocco estetico in più alla vostra abitazione.



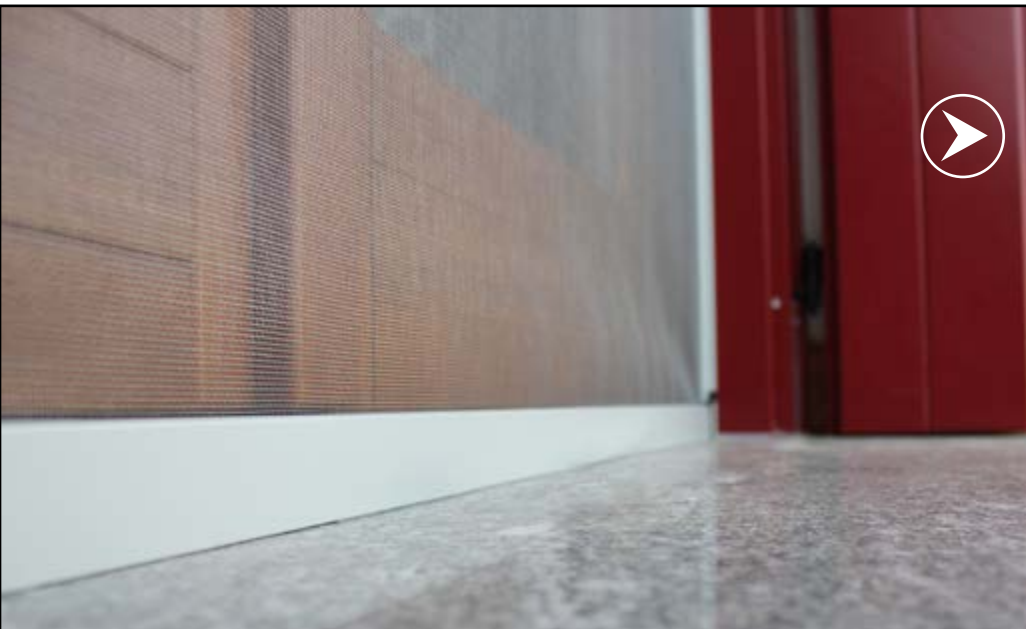

BINARIO DI TENUTA

Sono dotate di una guida a pavimento che aumenta la tenuta della zanzariera in presenza di vento, sia durante la sua movimentazione, sia mentre è aperta.

MAGNETE

Flash presenta un sistema di chiusura diverso, ovvero per mezzo di calamite inserite sui due lati di chiusura (profilo laterale e barra maniglia per la versione a battente singolo; le due barre maniglia per il doppio battente).

LATERALI

TRADIZIONALI



APERTURA CONTROLLATA

Virtus by Bettio® utilizza una nuova tecnologia che permette alla barra maniglia di sganciare il Clic-Clak® con un semplice gesto grazie al ritorno controllato tipico di questo prodotto. Il sistema fa in modo che la barra maniglia si muova giusto il necessario per agganciare o sganciare correttamente, poi si ferma in tutte le posizioni. Questo contribuisce a garantire la sicurezza durante l'utilizzo e rispettare le normative CE.





Luce in casa

La bella sensazione di lasciare aperto

La luce è un elemento fondamentale per rendere gli ambienti più piacevoli in termini di comfort e qualità abitativa. Grazie alle nostre zanzariere le fastidiose zanzare e gli altri insetti restano fuori mentre noi teniamo le finestre aperte in modo da rigenerare l'aria negli ambienti in cui viviamo.





Un estate senza insetticidi è a portata di tutti grazie alle zanzariere Bettio.

Chiusura Clic-clak® e a calamita, montaggio tradizionale o incassato nel serramento, sistema antivento con ANIMA21® o con spazzolino: le zanzariere laterali Bettio incontrano veramente i gusti e le necessità estetiche e pratiche di tutti, anche dei più esigenti.

LATERALI

TRADIZIONALI



MODELLO	INGOMBRO MIN.	APPLICAZIONE	TIPO CASSONETTO	DIMENSIONI 1 BATT.	DIMENSIONI 2 BATT.	REGOLAZIONI	CHIUSURA
Virtus by Bettio®	43	Foro		min 500 x 700 max 1550 x 2800	min 500 x 700 max 3100 x 2800	L +8, H +8 (con biadesivo)	Clic-clak®
Flash	31	Foro		min 500 x 700 max 1580 x 2450	min 500 x 700 max 3160 x 2450	L 0, H +4	Calamita
Virtus by Bettio® Inc. 50	50	Incasso		min 500 x 700 max 1550 x 2800	min 500 x 700 max 3100 x 2800	L 0, H 0	Clic-clak®
Virtus by Bettio® Inc. 40	40	Incasso		min 500 x 700 max 1550 x 2800	min 500 x 700 max 3100 x 2800	L 0, H 0	Clic-clak®

Tutte le misure sono espresse in millimetri.

VIRTUS®

by Bettio

con Anima21®

Inquadra per
vedere le istruzioni
e il video di
installazione



Laterale clic-clak® anticimice



Tecnologia
Brevettata



ANTICIMICE

▼ caratteristiche tecniche

Virtus®, grazie alla tecnologia d'avanguardia e al design ricercato, ridefinisce il concetto di zanzariera laterale tradizionale al fine di offrire una soluzione efficace e discreta per la protezione della casa. È in grado di fermare anche le cimici e integra Anima21®: il sistema antivento brevettato Bettio che garantisce la tenuta e il funzionamento della zanzariera anche in caso di vento forte o urti.

Linee moderne, ingombro contenuto, la nuova guida a pavimento calpestabile, il sistema Clic-clak® e la possibilità di aprire parzialmente la zanzariera caratterizzano Virtus® e il nostro impegno per offrirvi una zanzariera di pregio.

Virtus® si installa rapidamente e si adatta perfettamente anche a vani di grandi dimensioni. È reversibile –non è quindi necessario specificare al momento dell'ordine da che lato verrà installato il cassonetto– e quando viene realizzata a doppio battente la rete risulta simmetrica.

Virtus unisce funzionalità, praticità e design, offrendoti una soluzione completa per proteggere la tua casa dagli insetti indesiderati, senza rinunciare al comfort e all'estetica.

opzioni

Apertura decentrata (specificare al momento dell'ordine la misura dell'anta fissa).

misure di realizzazione

Battenti	Produzione standard	Misure minime	Misure massime
1 battente	Fino a base 1550 mm	500 x 700 mm	1550 x 2800 mm
2 battenti	Da base 1551 mm	500 x 700 mm	3100 x 2800 mm

Definizione delle misure (tolleranza ± 1 mm)

FINITE: il prodotto realizzato avrà una misura di base ed altezza esattamente uguale a quella ordinata.

FORO/LUCE: il prodotto realizzato avrà una misura di base e altezza diminuita di circa 3 mm rispetto le misure ordinate.

regolazioni possibili

rispetto al vano di installazione

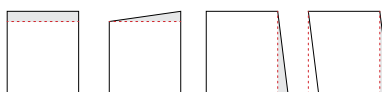

SI

installazioni possibili



SI

NO

colori alluminio



Accessori di colore grigio. Le colorazioni Bronzo, 9001, 9010 e 1013 prevedono alcuni accessori in tinta. Il colore degli accessori nelle colorazioni speciali è a discrezione dell'Azienda.

L'esposizione delle plastiche ai raggi UV potrebbe alterarne il colore.

* Colorazione standard se non diversamente specificato sull'ordine.



ingombro totale

43 mm



regolazioni

Compensazione in altezza:

-2/+6 mm senza biadesivo; +8 con biadesivo

Compensazione in larghezza fino a 8 mm



applicazione consigliata

Porta



resistenza al carico del vento con rete standard

classe 6



abbinamenti consigliati per la finestra

Estetika

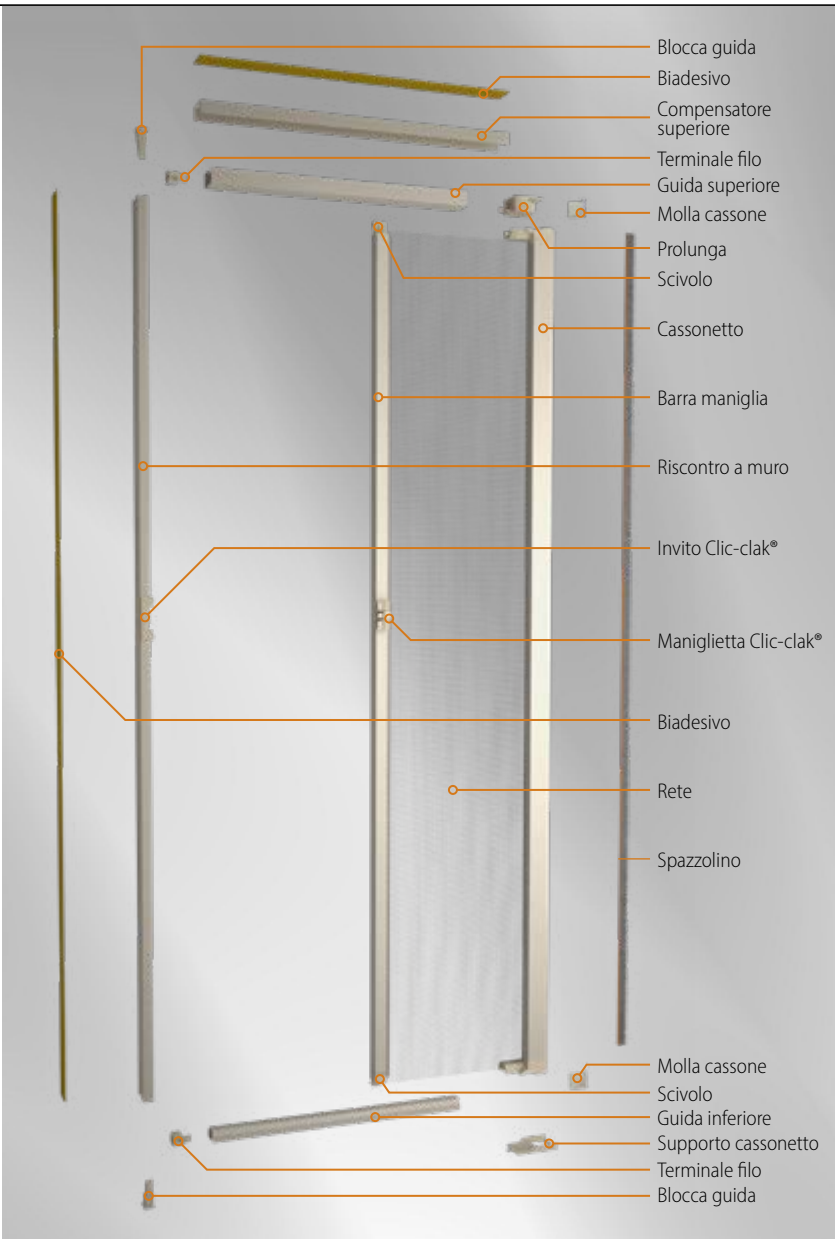

GUIDA INFERIORE 18 mm CALPESTABILE



La guida inferiore, alta solo 18 mm, è calpestabile e non impedisce il passaggio. Inoltre, grazie al sistema Anima21®, garantisce la tenuta della rete in caso di vento ed evita la rottura in caso di urti accidentali.

CHIAVISTELLO PER ZANZARIERA A DOPPIO BATTENTE



Il chiavistello, nella versione a 2 battenti, permette di bloccare l'anta fissa e garantisce la perfetta chiusura della zanzariera.

CLIC-CLAK® CENTRALE



Il nuovo sistema Clic-clak® centrale garantisce di poter aprire e chiudere Virtus con un semplice gesto.

INGOMBRI VERSIONE A UN BATTENTE

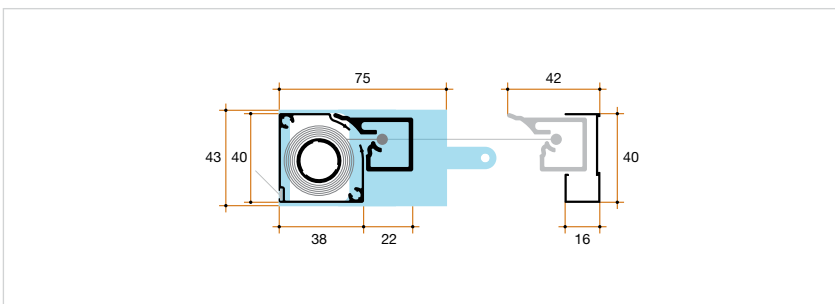

INGOMBRI VERSIONE A DUE BATTENTI

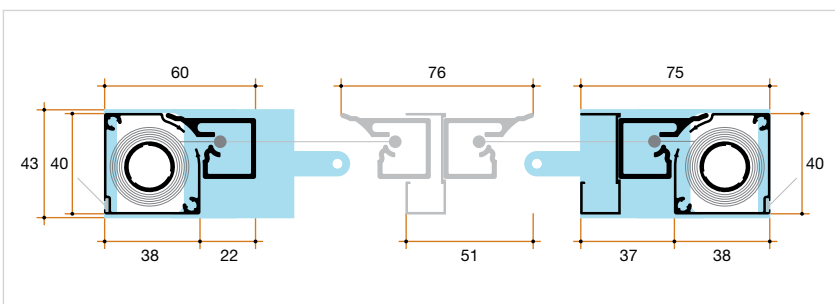

INGOMBRI VERTICALI

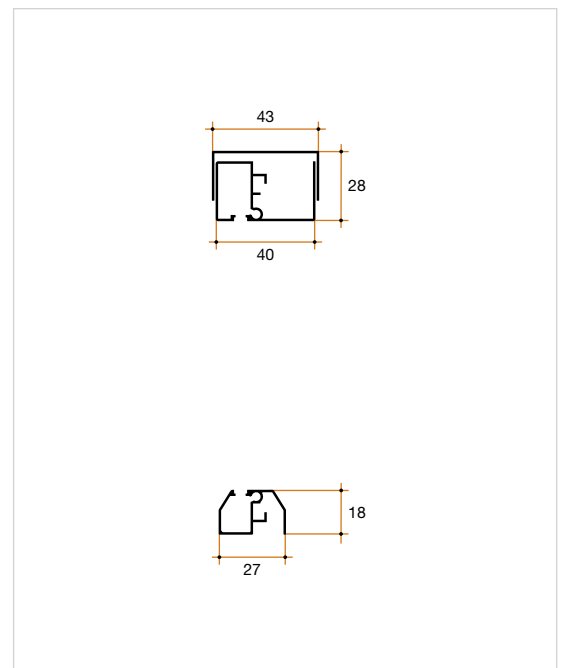



caratteristiche tecniche

FLASH è una zanzariera realizzata con rete in fibra di vetro, chiusura con **magnete** e rappresenta la risposta Bettio ai problemi di spazio. Al suo minimo ingombro, deve poi essere aggiunta la facilità di montaggio: infatti le sue testate sono dotate di **molle** che sorreggono il cassonetto quando viene posizionato per infilarci le guide, senza la necessità di fissarlo. Nella versione a due battenti una speciale **macchinetta** aziona l'apertura e la chiusura dei catenacci che bloccano un'anta, con un semplice gesto e senza doversi chinare.

FLASH è reversibile, quindi si può decidere in fase di montaggio dove posizionare il cassonetto (a destra o a sinistra del vano), senza la necessità di specificarlo al momento dell'ordine.

FLASH è dotata di **guida antivento**, il brevetto internazionale Bettio per tenere la rete all'interno delle guide senza la necessità di fettuccia e bottoni.

optional disponibili

Frizione (si raccomanda all'utilizzatore di lasciare la barra maniglia dopo lo sgancio senza accompagnarla).

Macchinetta esterna.

misure di realizzazione

Battenti	Produzione standard	Misure minime	Misure massime
1 battente	Fino a base 1580 mm	500 x 700 mm (750 con frizione)	1580 x 2450 mm
2 battenti	Da base 1581 mm	500 x 700 mm (750 con frizione)	3160 x 2450 mm

È importante precisare che l'altezza non deve mai essere inferiore alla larghezza di ciascun battente.

Definizione delle misure (tolleranza ± 1mm)

FINITE: il prodotto realizzato avrà una misura di base ed altezza esattamente uguale a quella ordinata.

FORO/LUCE: il prodotto realizzato avrà una misura di base e altezza diminuita di circa 3 mm rispetto le misure ordinate.

regolazioni possibili

rispetto al vano di installazione

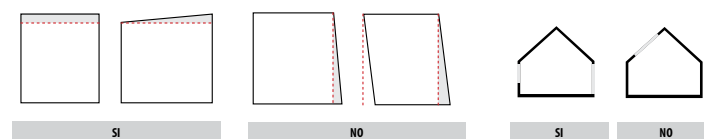

installazioni possibili

colori alluminio



Accessori di colore grigio.

L'esposizione delle plastiche ai raggi UV potrebbe alterarne il colore.

Frizione di Sicurezza

Optional



★★★★★

Consente alla zanzariera di riavvolgersi gradualmente evitando pericolosi urti derivanti dalla perdita di controllo della barra maniglia!

Tecnologia Brevettata

ingombro totale:

1B: 31 mm (46 con maniglietta esterna), 2B: 38 mm (52 mm con maniglietta esterna - 66 mm con macchinetta esterna)

regolazioni:

Mediante Testata : fino a +4 mm

applicazione consigliata:

Porta

resistenza al carico del vento con rete standard:

classe 3

abbinamenti consigliati per la finestra:

Revolux by Bettio®, Mini

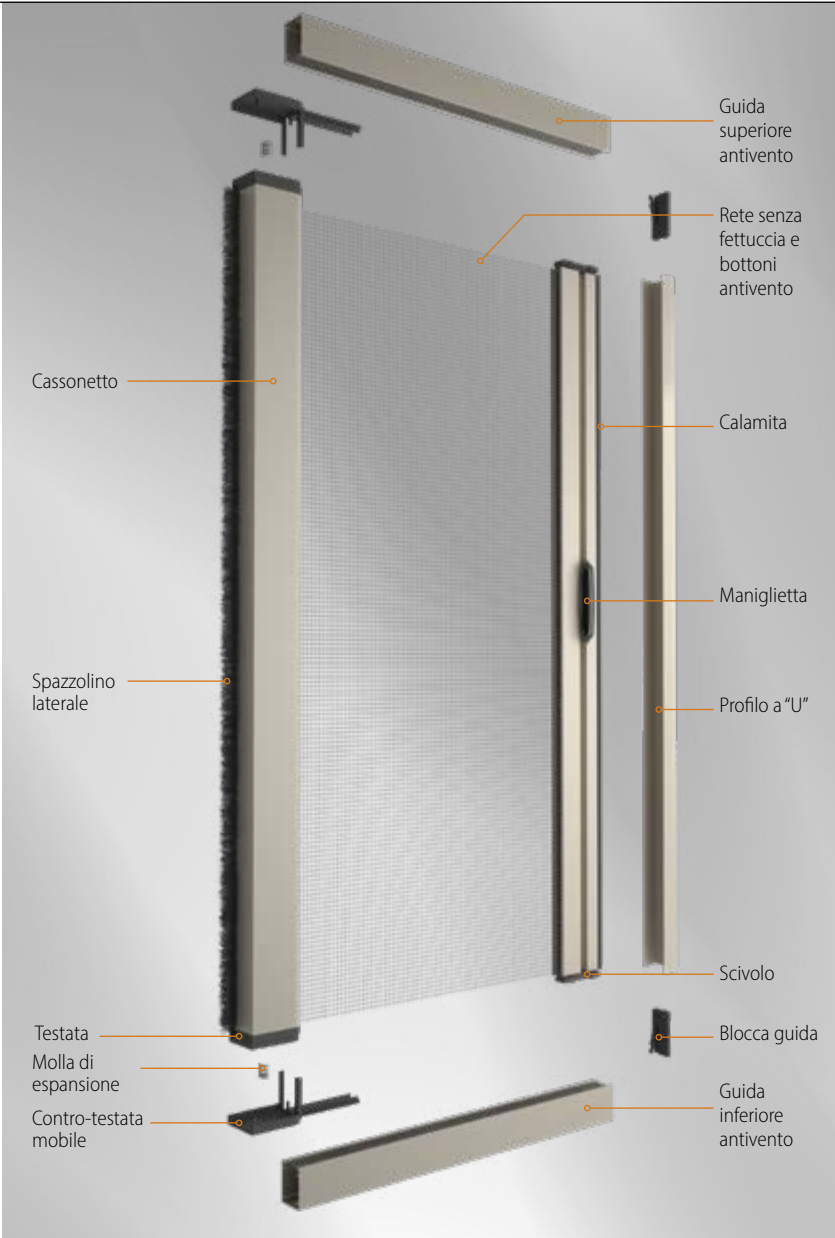

Guida con sistema antivento (brevetto internazionale Bettio)

Si tratta di uno speciale profilo, dotato di uno spazzolino più lungo e rigido del normale. In presenza di forte vento, lo spazzolino ruota nell'apposita cava, infilandosi nella maglia della rete, evitandone la fuoriuscita dalla guida.

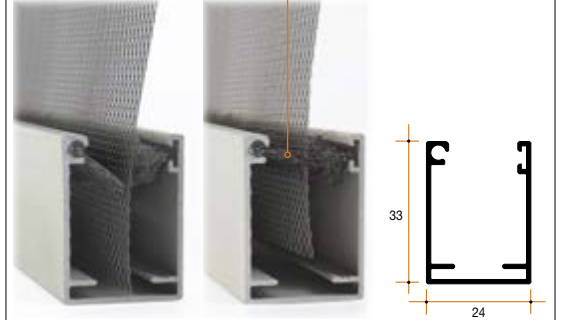

Macchinetta (versione a due battenti)



Lo speciale dispositivo che consente la comoda apertura e chiusura dell'anta fissa senza la necessità di doversi chinare.

Testate con molla di espansione

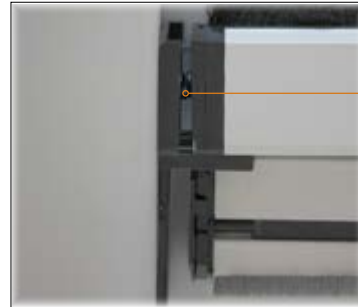

Le testate e controtestate laterali sono distanziate da una molla interna che, grazie alla sua spinta, mantiene il cassonetto fermo, facilitando le operazioni di installazione.

Ingombri versione a due battenti

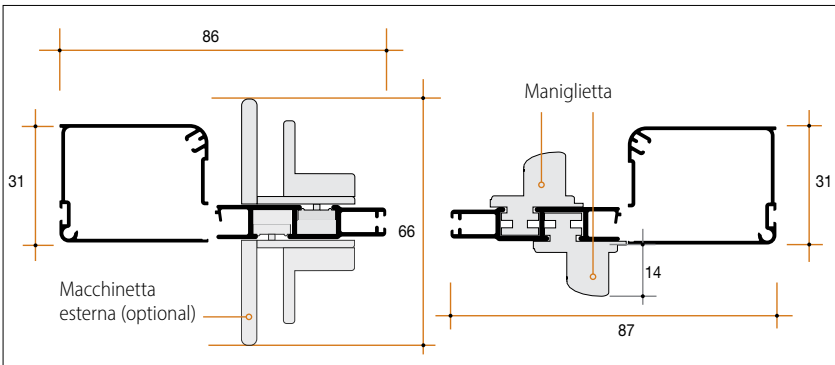

Ingombri versione ad un battente

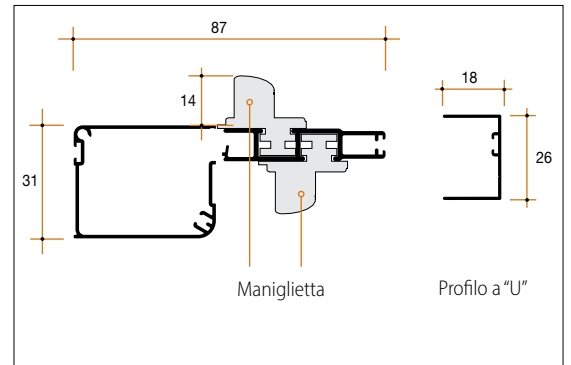

VIRTUS® INCASSO 50

by Bettio

con Anima21®

Inquadra per
vedere le istruzioni
e il video di
installazione



Laterale clic-clak® anticimice incasso 50 mm

caratteristiche tecniche

Virtus® Incasso 50, grazie alla tecnologia d'avanguardia e al design ricercato, ridefinisce il concetto di zanzariera laterale tradizionale al fine di offrire una soluzione efficace e discreta per la protezione della casa. È in grado di fermare anche le cimici e integra Anima21®: il sistema antivento brevettato Bettio che garantisce la tenuta e il funzionamento della zanzariera anche in caso di vento forte o urti. Linee moderne, ingombro contenuto, la nuova guida a pavimento calpestabile, il sistema Clic-clak® e la possibilità di aprire parzialmente la zanzariera caratterizzano Virtus® e il nostro impegno per offrirvi una zanzariera di pregio.

Virtus® Incasso 50 si integra elegantemente nel vano. Si installa rapidamente e si adatta perfettamente anche a vani di grandi dimensioni. È reversibile –non è quindi necessario specificare al momento dell'ordine da che lato verrà installato il cassonetto– e quando viene realizzata a doppio battente la rete risulta simmetrica.

Virtus unisce funzionalità, praticità e design, offrendoti una soluzione completa per proteggere la tua casa dagli insetti indesiderati, senza rinunciare al comfort e all'estetica.

optional disponibili

Guida tapparella da 80 mm e 90 mm.

Staffa di collegamento (cf. 30pz).

opzioni

Apertura decentrata (specificare al momento dell'ordine la misura dell'anta fissa).

misure di realizzazione

Battenti	Produzione standard	Misure minime	Misure massime
1 battente	Fino a base 1550 mm	500 x 700 mm	1550 x 2800 mm
2 battenti	Da base 1551 mm	500 x 700 mm	3100 x 2800 mm

Definizione delle misure (tolleranza ± 1 mm)

FINITE: il prodotto realizzato avrà una misura di base ed altezza esattamente uguale a quella ordinata.

INCASSO: le misure ordinate saranno maggiorate degli ingombri di cassonetto e guide.

FORO/LUCE: il prodotto realizzato avrà una misura di base e altezza diminuita di circa 3 mm rispetto le misure ordinate.

colori alluminio

Accessori di colore grigio. Le colorazioni Bronzo, 9001, 9010 e 1013 prevedono alcuni accessori in tinta. Il colore degli accessori nelle colorazioni speciali è a discrezione dell'Azienda.

L'esposizione delle plastiche ai raggi UV potrebbe alterarne il colore.

* Colorazione standard se non diversamente specificato sull'ordine.

Tecnologia
Brevettata



ANTICIMICE

ingombro totale:
50 mm

applicazione consigliata:
Porta

resistenza al carico del vento con rete standard:
classe 6

abbinamenti consigliati per la finestra:
Estetika® Incasso

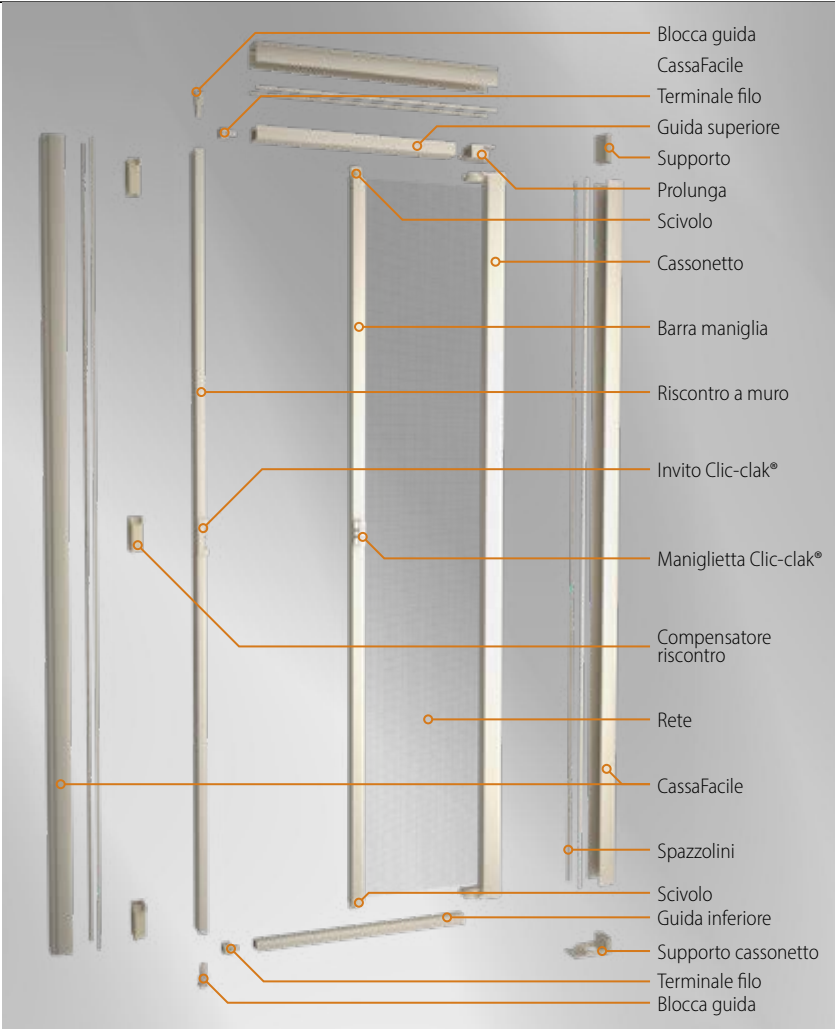

GUIDA INFERIORE 18 mm CALPESTABILE



La guida inferiore, alta solo 18 mm, è calpestabile e non impedisce il passaggio. Inoltre, grazie al sistema Anima21®, garantisce la tenuta della rete in caso di vento ed evita la rottura in caso di urti accidentali.

CHIAVISTELLO PER ZANZARIERA A DOPPIO BATTENTE



Il chiavistello, nella versione a 2 battenti, permette di bloccare l'anta fissa e garantisce la perfetta chiusura della zanzariera.

SEZIONE ORIZZONTALE VERSIONE A UN BATTENTE

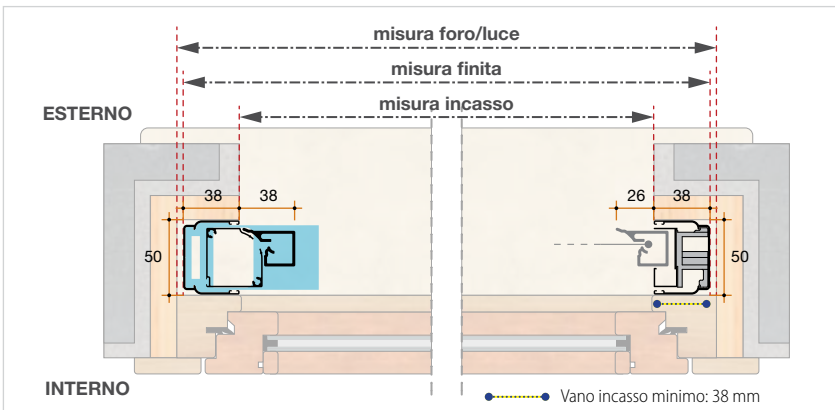

SEZIONE ORIZZONTALE VERSIONE A DUE BATTENTI

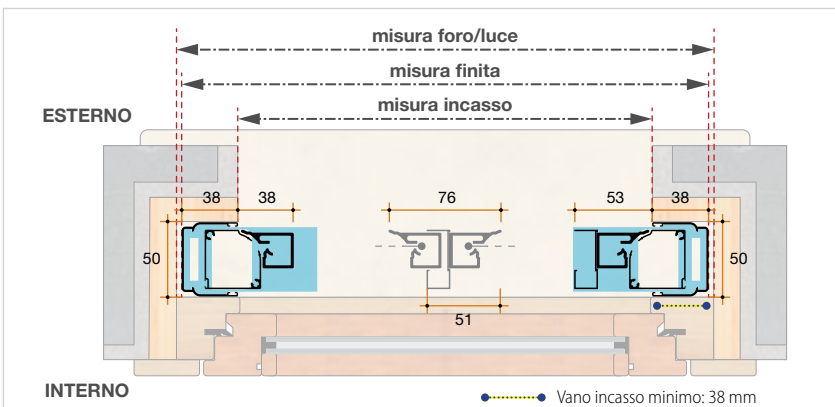

SEZIONE VERTICALE

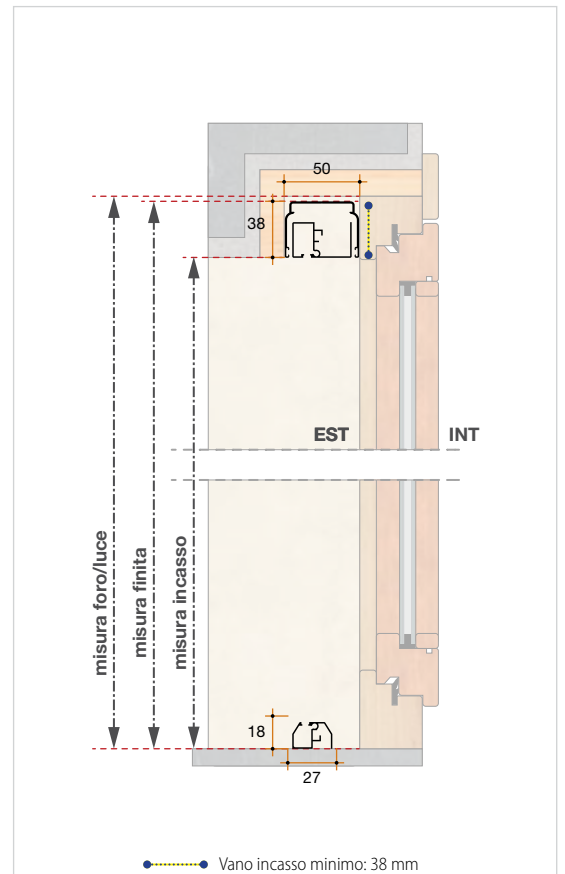

ATTENZIONE: Considerare correttamente gli ingombri dei profili e degli accessori e dare il giusto gioco.

by Bettio

▼ accessori e optional

GUIDA TAPPARELLA DA 80 mm / 90 mm (optional)

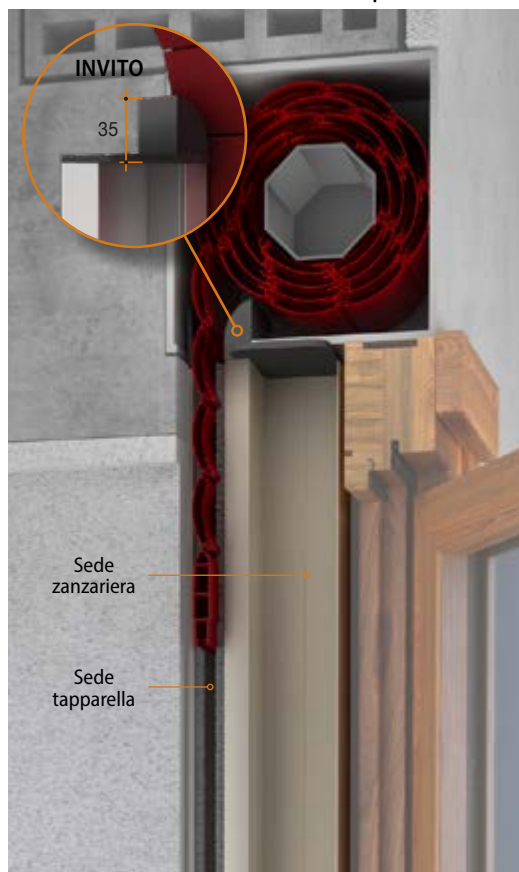

Al fine di integrare con facilità il sistema zanzariera con il sistema tapparella sono state create due guide specifiche dotate di una sezione, completa di spazzolini e di apposito invito per lo scorrimento della tapparella (profilo 14x55 mm) e una seconda sezione per l'inserimento dei sistemi zanzariera incasso da 50 mm. Un sistema integrato che arricchisce la casa con una finitura sicuramente di alto pregio.

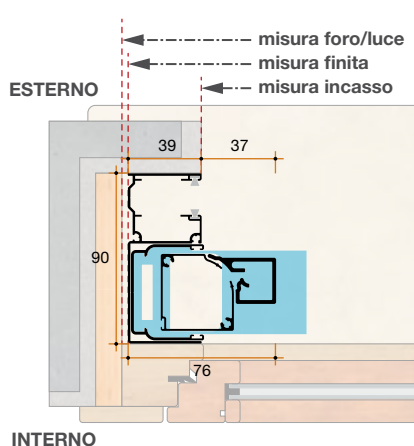

Esempio di installazione Guida Tapparella da 90 mm

ATTENZIONE: Considerare correttamente gli ingombri dei profili e degli accessori e dare il giusto gioco.

GUIDA TAPPARELLA DA 80 mm (optional)

La guida da 80 mm grazie alle sue misure ridotte risulta utile nelle ristrutturazioni in cui lo spazio a disposizione è limitato ed è stata appositamente studiata per le tapparelle orientabili che necessitano di una profondità inferiore nella sezione in cui scorre la stecca, altrimenti quest'ultima, potrebbe non ruotare. Consigliata con tapparelle orientabili, tapparelle in alluminio o in acciaio.

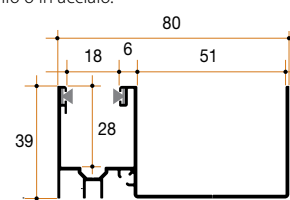

GUIDA TAPPARELLA DA 90 mm (optional)

La guida da 90 mm, grazie alle sue misure più generose dispone di una distanza di ben 15 mm tra la sede della zanzariera e quella in cui scorre la tapparella, distanza che permette di "assorbire" ottimamente l'eventuale flessione della stecca. Consigliata per tapparelle in PVC, in alluminio o in acciaio.

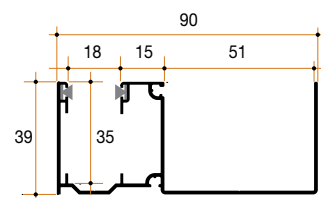

STAFFA DI COLLEGAMENTO (optional, cf. 30 pz.)

Nel mondo dei sistemi ad incasso cerchiamo di rispondere ad ogni esigenza. Questa staffa in alluminio permette di collegare serramento e scuro lasciando tra di essi l'esatta predisposizione per installare i nostri sistemi ad incasso da 50 mm. In questo modo è possibile assemblare il tutto agevolmente nella propria sede, per poi posare insieme e contemporaneamente serramento, zanzariera e scuro, con evidenti vantaggi in termini di tempo.

Disponibile in confezioni da 30 pezzi.

Dimensioni: 131 x 64 mm.

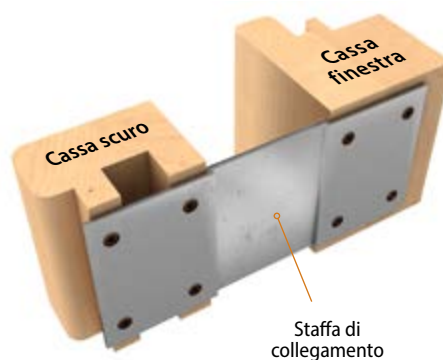
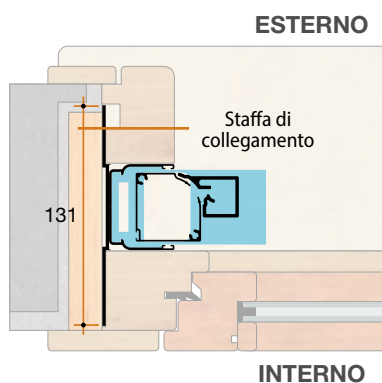

VIRTUS® INCASSO 40

by Bettio

con Anima21®

Inquadra per
vedere le istruzioni
e il video di
installazione



Laterale clic-clak® anticimice incasso 40 mm

caratteristiche tecniche

Virtus® Incasso 40, grazie alla tecnologia d'avanguardia e al design ricercato, ridefinisce il concetto di zanzariera laterale tradizionale al fine di offrire una soluzione efficace e discreta per la protezione della casa. È in grado di fermare anche le cimici e integra Anima21®: il sistema antivento brevettato Bettio che garantisce la tenuta e il funzionamento della zanzariera anche in caso di vento forte o urti. Linee moderne, ingombro contenuto, la nuova guida a pavimento calpestabile, il sistema Clic-clak® e la possibilità di aprire parzialmente la zanzariera caratterizzano Virtus® e il nostro impegno per offrirvi una zanzariera di pregio.

Virtus® Incasso 40, grazie ai suoi profili sottili si integra nel vano fino quasi a scomparire. Si installa rapidamente e si adatta perfettamente anche a vani di grandi dimensioni. È reversibile –non è quindi necessario specificare al momento dell'ordine da che lato verrà installato il cassonetto– e quando viene realizzata a doppio battente la rete risulta simmetrica.

Virtus unisce funzionalità, praticità e design, offrendoti una soluzione completa per proteggere la tua casa dagli insetti indesiderati, senza rinunciare al comfort e all'estetica.

opzioni

Apertura decentrata (specificare al momento dell'ordine la misura dell'anta fissa).

misure di realizzazione

Battenti	Produzione standard	Misure minime	Misure massime
1 battente	Fino a base 1550 mm	500 x 700 mm	1550 x 2800 mm
2 battenti	Da base 1551 mm	500 x 700 mm	3100 x 2800 mm

Definizione delle misure (tolleranza ± 1 mm)

FINITE: il prodotto realizzato avrà una misura di base ed altezza esattamente uguale a quella ordinata.

INCASSO: le misure ordinate saranno maggiorate degli ingombri di cassonetto e guide.

FORO/LUCE: il prodotto realizzato avrà una misura di base e altezza diminuita di circa 3 mm rispetto le misure ordinate.

colori alluminio



Accessori di colore grigio. Le colorazioni Bronzo, 9001, 9010 e 1013 prevedono alcuni accessori in tinta. Il colore degli accessori nelle colorazioni speciali è a discrezione dell'Azienda.

L'esposizione delle plastiche ai raggi UV potrebbe alterarne il colore.

* Colorazione standard se non diversamente specificato sull'ordine.

Tecnologia
Brevettata



ANTICIMICE

ingombro totale
40 mm

applicazione consigliata
Porta

resistenza al carico del vento con rete standard
classe 6

abbinamenti consigliati per la finestra
Zeta

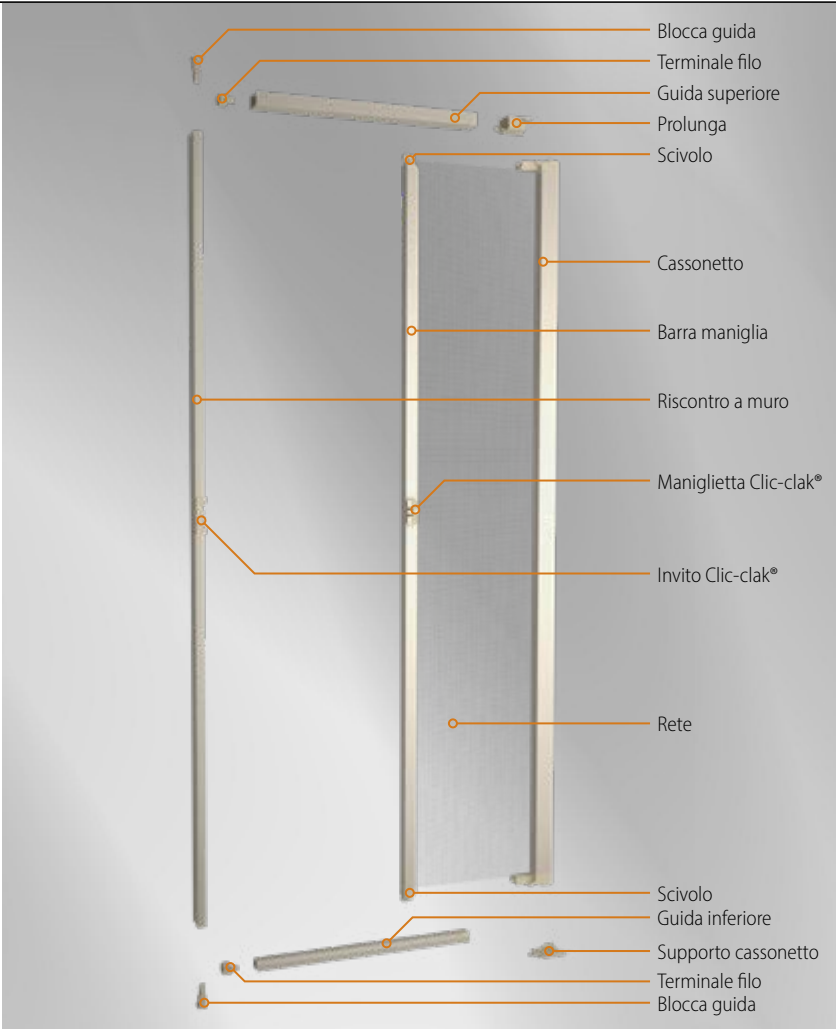

GUIDA INFERIORE 18 mm CALPESTABILE



La guida inferiore, alta solo 18 mm, è calpestabile e non impedisce il passaggio. Inoltre, grazie al sistema Anima21®, garantisce la tenuta della rete in caso di vento ed evita la rottura in caso di urti accidentali.

CHIAVISTELLO PER ZANZARIERA A DOPPIO BATTENTE



Il chiavistello, nella versione a 2 battenti, permette di bloccare l'anta fissa e garantisce la perfetta chiusura della zanzariera.

SEZIONE ORIZZONTALE VERSIONE A UN BATTENTE

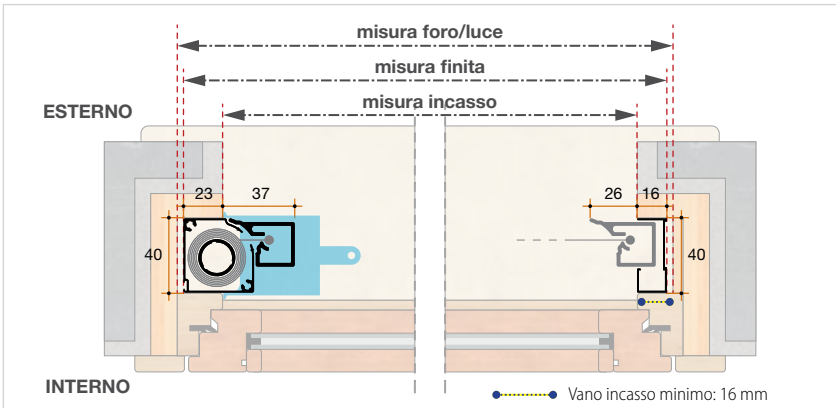

SEZIONE ORIZZONTALE VERSIONE A DUE BATTENTI

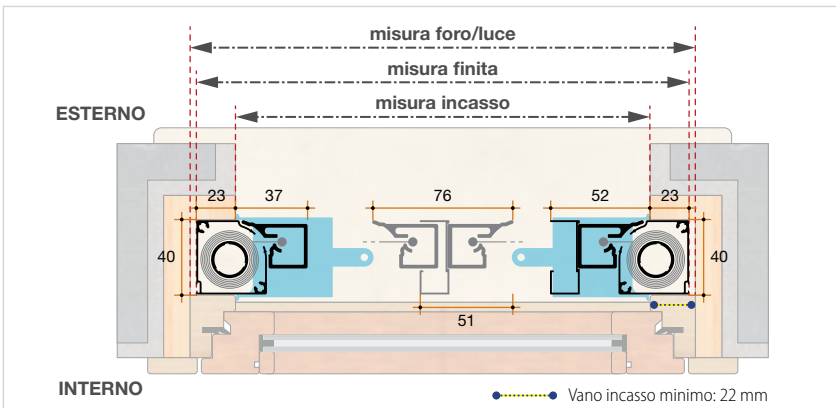

SEZIONE VERTICALE

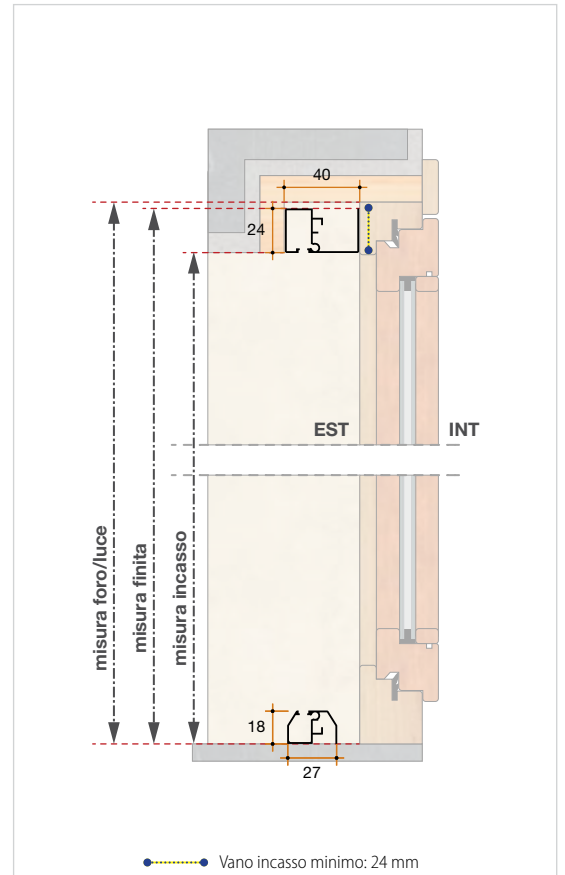

ATTENZIONE: Considerare correttamente gli ingombri dei profili e degli accessori e dare il giusto gioco.

ZANZARIERE VERTICALI

A MOLLA

La tradizione continua

Modelli classici, particolarmente versatili e soprattutto facili da installare, le Zanzariere a scorrimento verticale Bettio si distinguono per la loro affidabilità nel tempo. Robuste e funzionali, oltre che dotate di un ottimo valore estetico, sono disponibili in diversi modelli, ognuno dei quali rappresenta al meglio le molteplici esigenze di luoghi e spazi, di grandissima manovrabilità e soprattutto arricchite da una serie di funzioni e optional che le rendono dei prodotti esclusivi e ricercati.



LA ZANZARIERA CLASSICA,
AFFIDABILE E DUREVOLE
NEL TEMPO

Abitazione privata - Pesariis (UD)



ADDIO ALLE CIMICI!!

Le cimici invadono la vostra casa? Bettio ha finalmente la risposta per voi! Nuovissimi accorgimenti tecnologici frutto di una lunga ricerca e innumerevoli test di collaudo rendono Estetika un'autentica barriera contro questi fastidiosissimi insetti. Ma non solo. L'installazione è semplice e veloce e può essere eseguita anche senza ausilio di viti. Inoltre, profili di nuova concezione garantiscono una finitura "a cornice piena" di alto valore estetico, ulteriormente accentuata da spazzolini e nappino che "spariscono" all'interno dei profili in alluminio. Guide telescopiche auto-registrabili e il famoso clic-clak® Bettio in una nuova e aggiornata versione completano l'offerta tecnica di Estetika e ne fanno una zanzariera di massima avanguardia.

GUIDA TELESCOPICA

Muri irregolari? Problemi di fuori squadra? Le guide telescopiche delle zanzariere Bettio a scorrimento verticale (optional o di serie a seconda dei modelli) sapranno ovviare a questi problemi del vano di installazione, con possibilità di regolazione fino a 14 mm per ogni lato.

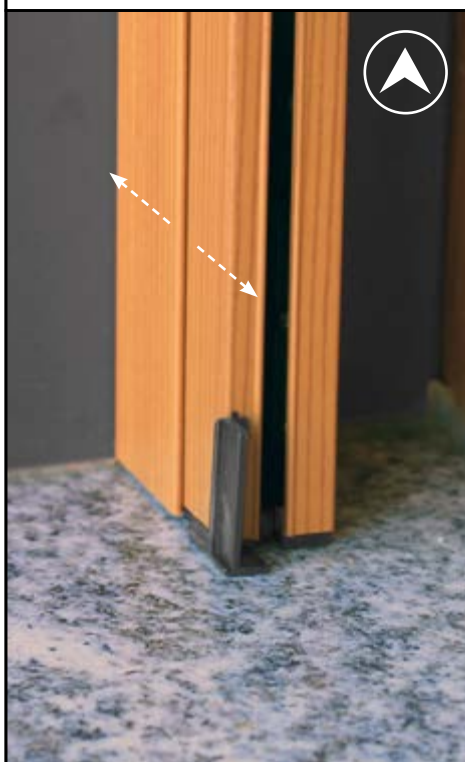

VERSIONI AD INCASSO

Alcuni dei modelli a catalogo sono dedicati all'installazione incassata nel serramento, previa predisposizione dello stesso. Queste zanzariere risultano così praticamente invisibili e danno un tocco estetico in più alla vostra abitazione.

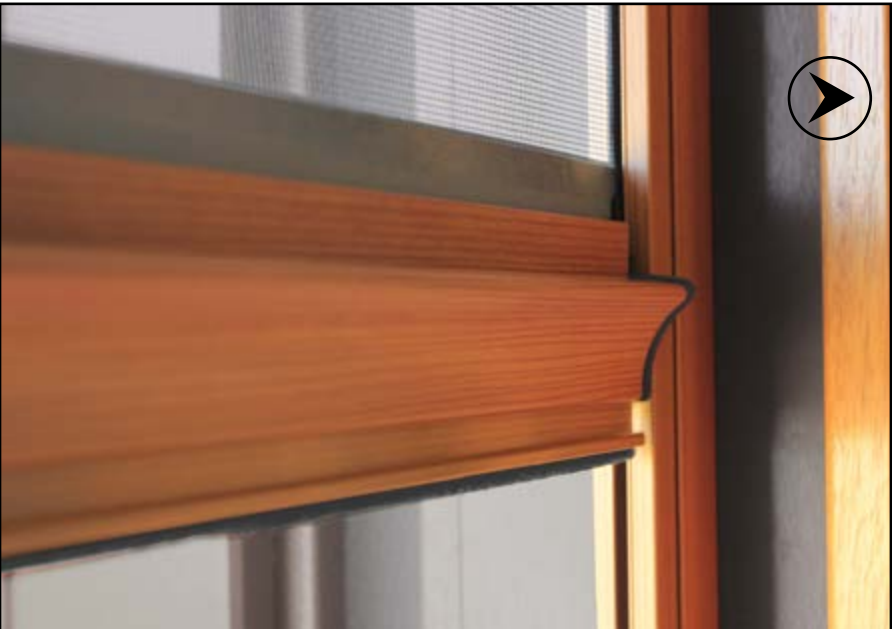

MANIGLIE ERGONOMICHE E SISTEMA CLIC-CLAK®

Pratiche e semplici da movimentare grazie ad un'impugnatura appositamente studiata secondo moderni criteri ergonomici, alcune verticali a molla Bettio presentano anche il sistema clic-clak®, un brevetto esclusivo Bettio di aggancio-sgancio automatico che consente di aprire e chiudere la zanzariera con un semplice gesto della mano.

FRIZIONE SEMPRE PREVISTA!

La frizione è un meccanismo frenante che accompagna dolcemente la risalita della barra maniglia. È un dispositivo che installiamo in tutte le misure che lo consentono, ma in particolare lo rendiamo obbligatorio in tutti i sistemi a molla verticali a partire da un'altezza di 2 metri. In questo modo, anche in caso di perdita accidentale dell'impugnatura, la frizione impedisce alla barra maniglia di provocare danni anche gravi alle persone.

VERTICALI A MOLLA



Revolux®
by Bettio

Un rivoluzionario sistema di nuova concezione per soddisfare le più disparate esigenze di installazione. Ben cinque diverse declinazioni che trovano impiego in diversi settori, dalla versione Standard a quella Senza Viti, dall'Attacco Frontale Esterno a quello Interno e con Sgancio Rapido, questi ultimi specialmente progettati per i vani inclinati delle finestre per tetti.



senza **tempo**

Affidabilità e robustezza

Profili robusti e resistenti, meccaniche precise e funzionali, montaggi semplici e veloci, versatilità di installazione. Le zanzariere verticali a molla Bettio sono il complemento ideale per le vostre finestre. Ampia scelta di modelli in base a ingombri massimi compresi tra 31 e 60 millimetri, per potersi adattare all'installazione in vani con differenti disponibilità di spazio. Disponibili per il montaggio tradizionale e ad incasso. Sistemi di protezione dal vento sia con fettuccia e bottoncini sia con spazzolino antivento (brevetto esclusivo Bettio).



VERTICALI

A MOLLA



Tutte le misure sono espresse in millimetri.

MODELLO	INGOMBRO MIN.	APPLICAZIONE	TIPO CASSONETTO	DIMENSIONI	REGOLAZIONI	CHIUSURA
Estetika®	50	Foro		min 276 x 400 max 2000 x 2700 2500 x 1800	L +14 (con biadesivo) H +10	Clic-clak®
Rosy	55	Foro		min 268 x 400 max 2000 x 2700 2500 x 1800	Cuffie +8 per lato Guide +14 per lato	Clic-clak®
Alfa	52	Foro		min 268 x 400 max 2000 x 2300	Cuffie -4/+13 (foro) Guide +14 per lato (opt.)	Gancio
Alba	52	Foro		min 268 x 400 max 2000 x 2300	Cuffie -4/+13 (foro)	Gancio
Sonia 40/50/60	40 (opz.)	Foro		Sonia 40 min 300 x 400 Sonia 50/60 min 268 x 400 max 2000 x 2800	Guide +14 per lato (opt.)	Gancio
Mini	31	Foro		min 400 x 400 max 1800 x 1580	Testate +4 per lato	Gancio
Estetika® Incasso	50	Incasso		min 266 x 400 max 2000 x 2700 2500 x 1800	-	Clic-clak®
Delta	50	Incasso		min 268 x 400 max 2000 x 2700 2500 x 1800	-	Clic-clak®
India	50	Incasso		min 268 x 400 max 2000 x 2700	-	Gancio
Zeta	40	Incasso		min 500 x 500 max 1600 x 2480	-	Gancio
Revolux by Bettio®	40	Foro / Frontale		V1: min 508 x 500 V2,3,4,5: min 500 x 500 max 2000 x 2480	Testate +6 per lato (Solo Versione 1)	Clic-clak®

ADDIO ALLE CIMICI PER SEMPRE!

Tecnologia
Brevettata



ANTICIMICE

Nuova tecnologia
collaudata Anticimice

Regolazione automatica
dei fuori squadra

Nuovo design a
cornice piena

Installazione sicura, rapida
e anche senza viti

Nappino a scomparsa
regolabile

Spazzolino retrattile a
scomparsa totale

Sistema di
aggancio-sgancio
CLIC-CLAK® di
nuova generazione

Guide telescopiche
e autoregistrabili

ESTETIKA®

NUOVA TECNOLOGIA PER LA FINESTRA

DISPONIBILE ANCHE
IN VERSIONE A **INCASSO** E
MOTORIZZATA A BATTERIA
RICARICABILE

TECNOLOGIA ANTICIMICE

Profili e plastiche sono stati studiati per offrire una efficace barriera contro le fastidiose cimici, insetti che si introducono agevolmente all'interno delle abitazioni. Estetika® è stata progettata in modo da eliminare tutte le possibili vie di accesso, lasciando gli intrusori all'esterno.



DESIGN A CORNICE PIENA

Linee essenziali e pulite combinate alla guida larga quanto il cassonetto per garantire una perfetta finitura estetica "a cornice piena" perimetralmente al foro: la guida larga elimina l'antiestetica intercapedine che solitamente si crea tra guida e serramento, vano che risulta spesso anche ostico durante le operazioni di pulizia.



GUIDE TELESCOPICHE AUTOREGISTRABILI

Grazie ai suoi profili telescopici e allo spazzolino superiore di serie, Estetika® si adatta anche ai vani più irregolari senza l'aggiunta di spessori, silicone o guarnizioni varie.

Le guide si adattano e autoregolano agevolmente ogni qual volta si abbassa la barra maniglia.

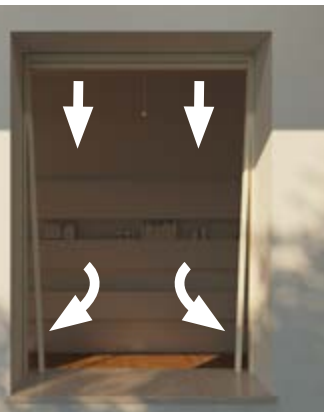

INSTALLAZIONE SENZA VITI
(tra serramento e scuro/avvolgibile)

Installazione in foro anche senza viti grazie alla combinazione di gruppo di spinta e biadesivo forniti in dotazione. Con questo sistema è possibile correggere dei fuori squadra fino a 10 mm.



RETE NERA VELUM

Evoluzione della classica rete, più resistente e performante. Protegge dai danni provocati dai raggi solari grazie ad un leggero effetto ombreggiante che le conferisce un gtot di 0,34 se posizionata all'esterno di un vetro C, il che fa diventare la tua zanzariera una protezione solare e quindi rientra nelle detrazioni per la riqualificazione energetica degli edifici.

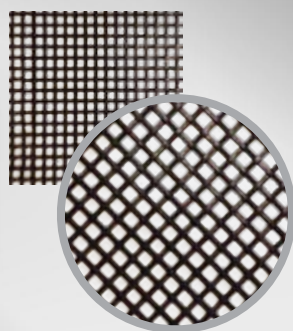

FRIZIONE DI SICUREZZA
(per versione a molla)

La frizione di sicurezza è un meccanismo frenante che accompagna dolcemente la risalita della barra maniglia e, in caso di perdita accidentale dell'impugnatura, impedisce di provocare danni anche gravi alle persone.



RESISTENZA AL VENTO

Classe 6 con ANIMA21®, il sistema antivento brevettato per rendere le zanzariere iper resistenti. ANIMA21® unisce estetica e funzionalità in modo intelligente, perché resiste alle pressioni ma permette il rientro automatico della rete garantendone la tenuta e il funzionamento.

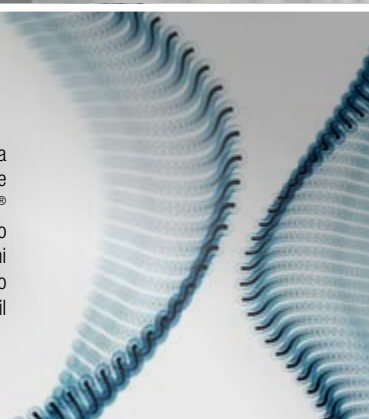

MOTORE A BATTERIA RICARICABILE
(per versione motorizzata)

La batteria ricaricabile permette di installare Estetika® Motorizzata anche dove non è previsto l'impianto elettrico. La batteria agli ioni di litio garantisce di poter movimentare la zanzariera per giorni prima di dover essere ricaricata grazie all'apposito connettore di ricarica magnetico accessibile senza dover smontare la zanzariera.





con Anima21®



ANTICIMICE

Tecnologia Brevettata

Frizione di Sicurezza

Consente alla zanzariera di riavvolgersi gradualmente evitando pericolosi urti derivanti dalla perdita di controllo della barra maniglia!



caratteristiche tecniche

Zanzariera completamente nuova sotto ogni aspetto: estetico, funzionale e di installazione. Profili e plastiche sono stati studiati per offrire una barriera contro le fastidiose cimici. Il sistema clic-clak® di nuova generazione presenta un profilo adattatore con spazzolino che scompare all'interno della barra maniglia in risalita. Linee essenziali e pulite combinate alla guida larga quanto il cassonetto, garantiscono una perfetta finitura estetica "a cornice" perimetralmente al foro. Nuova tecnologia nel nappino che può essere regolato in altezza e retratto fino a scomparire durante i periodi in cui la zanzariera non è in uso. Grazie ai suoi profili telescopici e lo spazzolino superiore di serie, Estetika si adatta ai vani più irregolari senza l'aggiunta di spessori, silicone o guarnizioni. Ultima, ma non per importanza, l'installazione a regola d'arte "auto-guidata"; in sicurezza anche quando si installa oltre la tapparella/scuro; senza viti grazie a biadesivo e gruppo di spinta di serie.

frizione di sicurezza

La frizione sarà sempre installata in tutte le misure che lo consentono: verifica la fattibilità in fondo al catalogo.

Se non si desidera la frizione occorre specificarlo nell'ordine, ad esclusione delle misure con altezza a partire da 2 metri in cui la frizione è da considerarsi obbligatoria.

optional disponibili

Rete nera e Rete Velum Nera.
Oscurante Condor.
Filtrante Euroscreen e Solis.

opzioni

Nappino da 120 centimetri.

regolazioni possibili

rispetto al vano di installazione

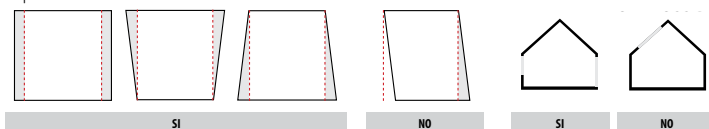

installazioni possibili

misure di realizzazione

Cassonetto	Misure minime	Misure massime
50	274 x 400 mm	2000 x 2700 mm / 2500 x 1800 mm

Per misure di base inferiori a 715 mm, verifica la fattibilità consultando le tabelle in fondo al catalogo.

Per le misure di realizzazione con rete Velum, oscurante Condor, filtrante Euroscreen o filtrante Solis, consultare la sezione dedicata ai tessuti alla fine del presente catalogo.

Definizione delle misure (tolleranza ± 1mm)

FINITE: il prodotto realizzato avrà una misura di base ed altezza esattamente uguale a quella ordinata.

FORO/LUCE: il prodotto realizzato avrà una misura di base e altezza diminuita di circa 3 mm rispetto le misure ordinate.

colori alluminio



Accessori di colore grigio. Le colorazioni Bronzo, 9001, 9010 e 1013 prevedono alcuni accessori in tinta. Il colore degli accessori nelle colorazioni speciali è a discrezione dell'Azienda.

L'esposizione delle plastiche ai raggi UV potrebbe alterarne il colore.

* Colorazione standard se non diversamente specificato sull'ordine.

ingombro totale:
50 mm

regolazioni:
Compensazione in altezza: +10 mm
Compensazione in larghezza: -4/+10 mm senza biadesivo;
+14 mm con biadesivo;

applicazione consigliata:
Finestra

resistenza al carico del vento con rete standard:
classe 6

abbinamenti consigliati per la porta:
Neoscenica®, Giudy

Scopri anche la versione motorizzata

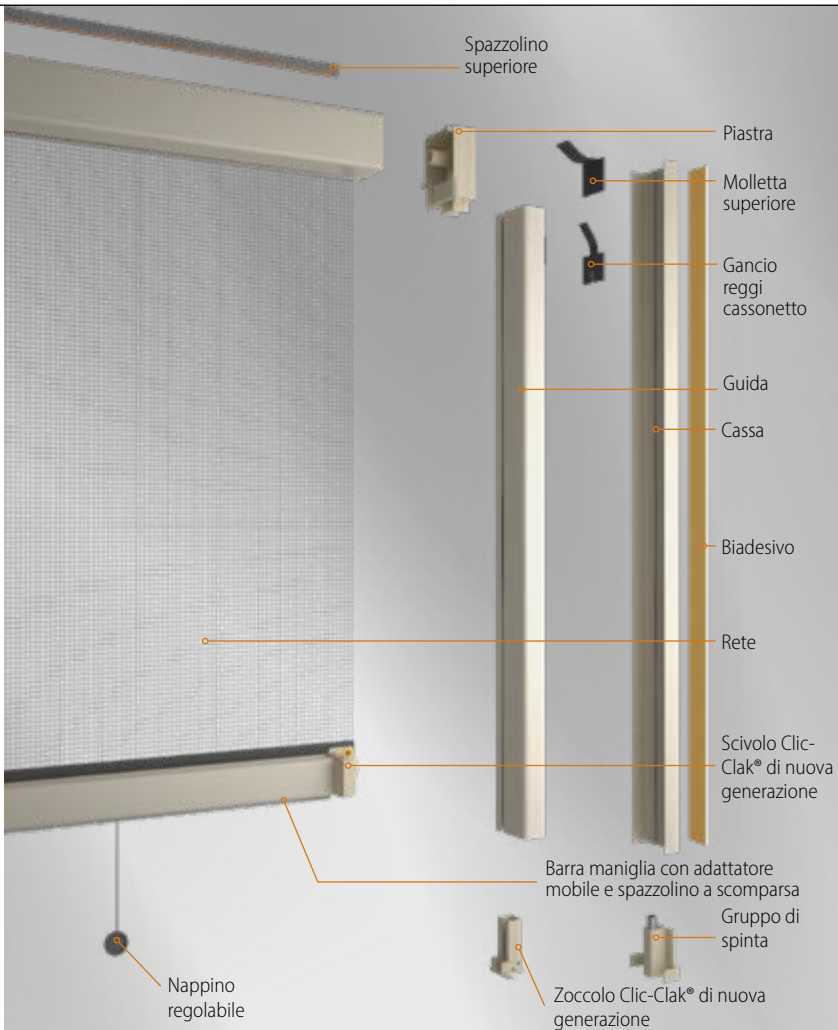

Cassettono e barra maniglia

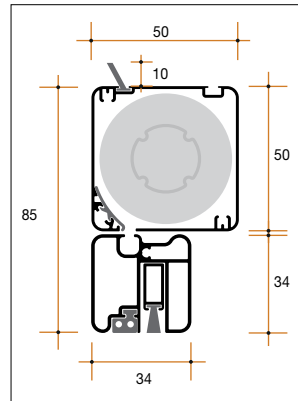

Guida telescopica

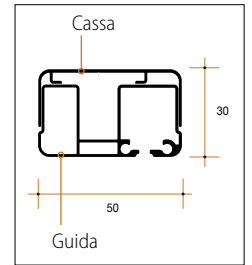

Rete Velum Nera

Evoluzione della classica **rete**, più resistente e performante. Protegge dai danni provocati dai raggi solari grazie ad un leggero effetto ombreggiante che le conferisce un **gtot di 0,34 se posizionata all'esterno di un vetro C, il che fa diventare la tua zanzariera una protezione solare e quindi rientra nelle detrazioni per la riqualificazione energetica degli edifici.**

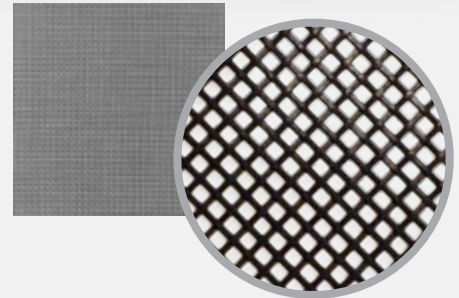



Tecnologia Brevettata

Frizione di Sicurezza

Consente alla zanzariera di riavvolgersi gradualmente evitando pericolosi urti derivanti dalla perdita di controllo della barra maniglia!

★★★★★



caratteristiche tecniche

ROSY è una zanzariera con rete in fibra di vetro e movimentazione a molla con **l'esclusivo sistema clic-clak® di aggancio e sgancio**, il Brevetto internazionale Bettio che consente di aprire e chiudere la zanzariera con un semplice gesto della mano. È un prodotto estremamente completo e molto curato dal punto di vista estetico, grazie anche alla compresenza di guide e cuffie telescopiche.

frizione di sicurezza

La frizione sarà sempre installata in tutte le misure che lo consentono: verifica la fattibilità in fondo al catalogo.

Se non si desidera la frizione occorre specificarlo nell'ordine, ad esclusione delle misure con altezza a partire da 2 metri in cui la frizione è da considerarsi obbligatoria.

opzioni

Nappino da 120 centimetri.

Maniglia rovescia.

regolazioni possibili

rispetto al vano di installazione

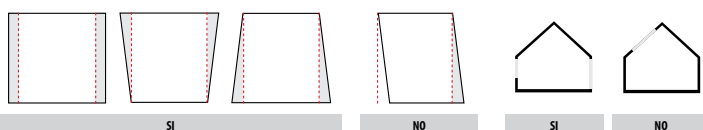

installazioni possibili

misure di realizzazione

Cassonetto	Misure minime	Misure massime
50	268 (458 con frizione) x 400 mm	2000 x 2700 mm / 2500 x 1800 mm

Per misure di base inferiori a 739 mm, verifica la fattibilità consultando le tabelle in fondo al catalogo.

Se le misure ordinate superano quelle massime garantite, verificata in ogni caso la fattibilità tecnica, per la realizzazione potrebbe rendersi necessario diminuire o eliminare i bottoni antiventto. In questo caso non potremo garantire la tenuta della rete all'interno delle guide.

Definizione delle misure (tolleranza ± 1mm)

FINITE: il prodotto realizzato avrà una misura di base ed altezza esattamente uguale a quella ordinata.

FORO/LUCE: il prodotto realizzato avrà una misura di base ed altezza diminuita di circa 3 mm rispetto le misure ordinate.

colori alluminio



Accessori di colore grigio. Le colorazioni Bronzo, 9001, 9010 e 1013 prevedono alcuni accessori in tinta. Il colore degli accessori nelle colorazioni speciali è a discrezione dell'Azienda.

L'esposizione delle plastiche ai raggi UV potrebbe alterarne il colore.

* Colorazione standard se non diversamente specificato sull'ordine.



ingombro totale:

55 mm



regolazioni:

Cuffie telescopiche (0/8 millimetri per lato)

Guide telescopiche (0/14 millimetri per lato)



applicazione consigliata:

Finestra



resistenza al carico del vento con rete standard:

classe 4



abbinamenti consigliati per la porta:

Neoscenica®, Giudy

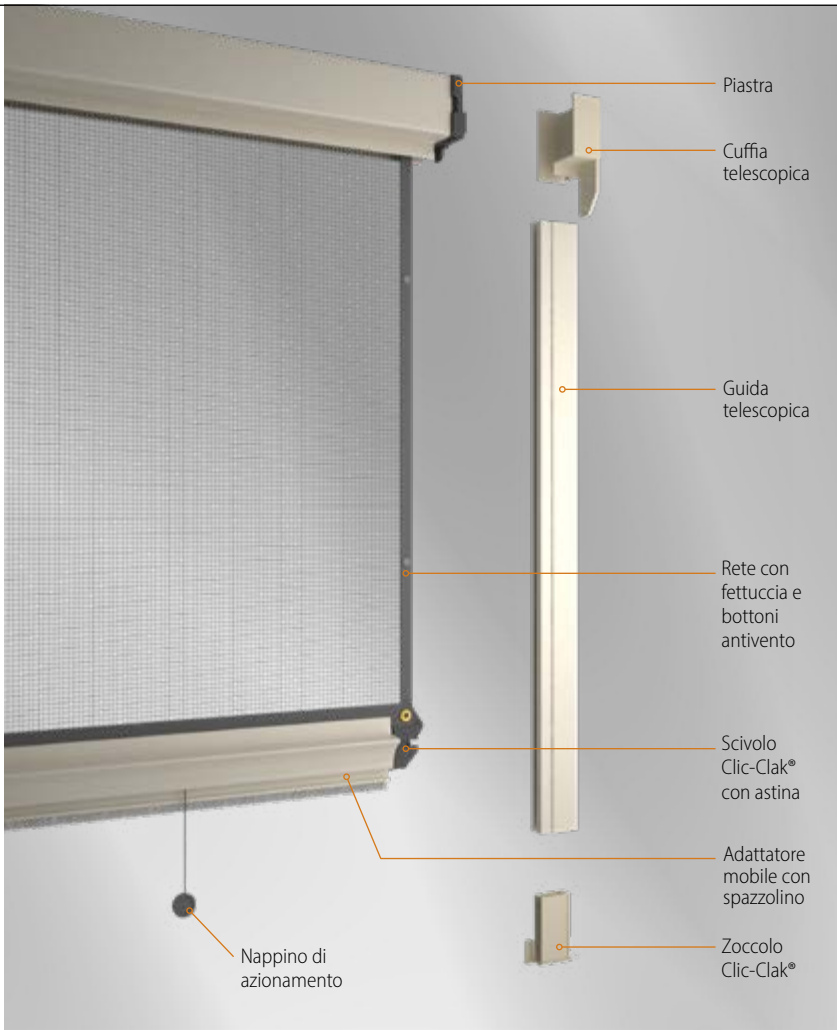

Cassonetto, barra maniglia e cuffia

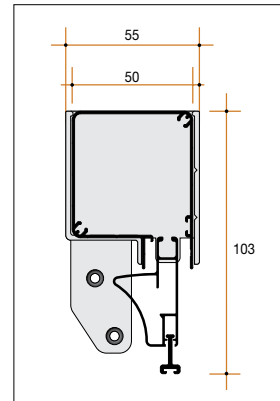

Cuffie telescopiche

Elevate prestazioni tecniche/estetiche del prodotto grazie al movimento orizzontale delle cuffie che consentono di ovviare i frequenti problemi di fuori squadra dei vani di installazione, e quindi ottenere una perfetta finitura.



La guida telescopica



Grazie a questa doppia guida, la regolazione e l'installazione della zanzariera risultano entrambe perfette, sia dal punto di vista tecnico che estetico, anche in presenza di forti irregolarità della muratura.

Il sistema di aggancio-sgancio CLIC-CLAK®

Questa tecnologia brevettata, rende oltremodo comodo e naturale lo sgancio della zanzariera.

Non è necessario ruotare la barra maniglia con entrambe le mani, come negli altri sistemi verticali a molla tradizionale, basta semplicemente premerla verso il basso: anche con una sola mano!





caratteristiche tecniche

ALFA è una zanzariera particolarmente curata a livello estetico, grazie alla presenza di un originale e gradevole cassonetto dalla forma arrotondata. Inoltre, essendo dotata di cuffie telescopiche, vi permetterà di ottenere un ottimo risultato estetico anche in presenza di muri fuori squadra.

frizione di sicurezza

La frizione sarà sempre installata in tutte le misure che lo consentono: verifica la fattibilità in fondo al catalogo.

Se non si desidera la frizione occorre specificarlo nell'ordine, ad esclusione delle misure con altezza a partire da 2 metri in cui la frizione è da considerarsi obbligatoria.

optional disponibili

Guida telescopica.

opzioni

Nappino da 120 centimetri.

Maniglia rovescia.

regolazioni possibili

rispetto al vano di installazione

installazioni possibili

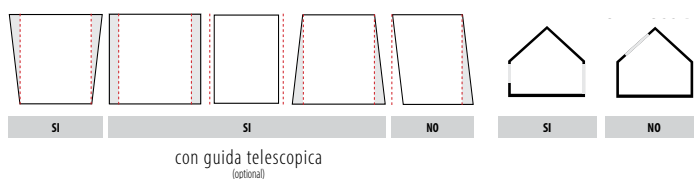

misure di realizzazione

Cassonetto	Misure minime	Misure massime
46	268 (458 con frizione) x 400 mm	2000 x 2300 mm

Per misure di base inferiori a 689 mm, verifica la fattibilità consultando le tabelle in fondo al catalogo.

Se le misure ordinate superano quelle massime garantite, verificata in ogni caso la fattibilità tecnica, per la realizzazione potrebbe rendersi necessario diminuire o eliminare i bottoni antivento. In questo caso non potremo garantire la tenuta della rete all'interno delle guide.

Definizione delle misure (tolleranza ± 1 mm)

FINITE: il prodotto realizzato avrà una misura di base ed altezza esattamente uguale a quella ordinata.

FORO/LUCE: il prodotto realizzato avrà una misura di base e altezza diminuita di circa 3 mm rispetto le misure ordinate.

colori alluminio



Accessori di colore grigio. Le colorazioni Bronzo, 9001, 9010 e 1013 prevedono alcuni accessori in tinta. Il colore degli accessori nelle colorazioni speciali è a discrezione dell'Azienda.

L'esposizione delle plastiche ai raggi UV potrebbe alterarne il colore.

* Colorazione standard se non diversamente specificato sull'ordine.

Frizione di Sicurezza



★★★★★

Consente alla zanzariera di riavvolgersi gradualmente evitando pericolosi urti derivanti dalla perdita di controllo della barra maniglia!



ingombro totale:

52 mm



regolazioni:

Cuffie telescopiche (Foro: -4/+13 mm; Finite: -2/+15 mm);
Guida telescopica (0/14 mm per lato)



applicazione consigliata:

Finestra



resistenza al carico del vento con rete standard:

classe 4



abbinamenti consigliati per la porta:

Neoscenica®

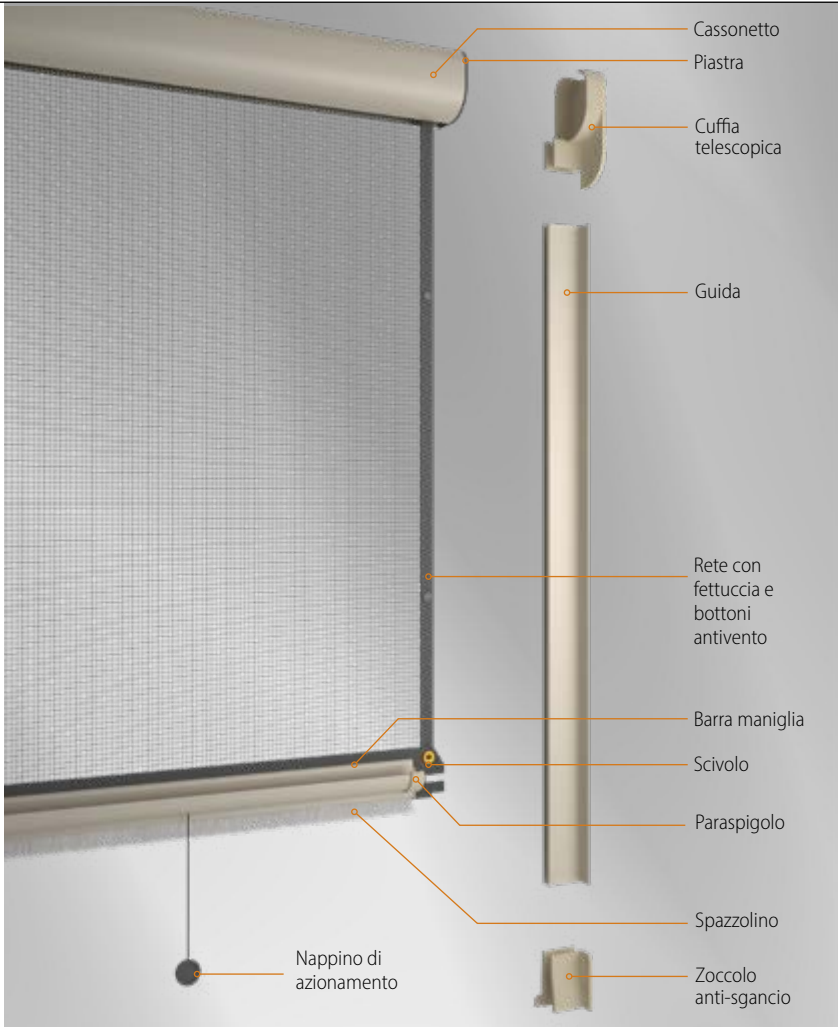

Cassonetto con barra maniglia e cuffia

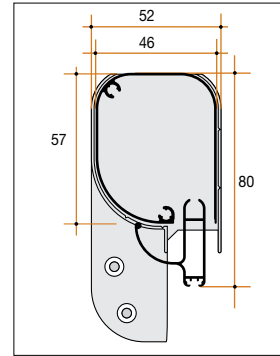

La guida telescopica (optional)

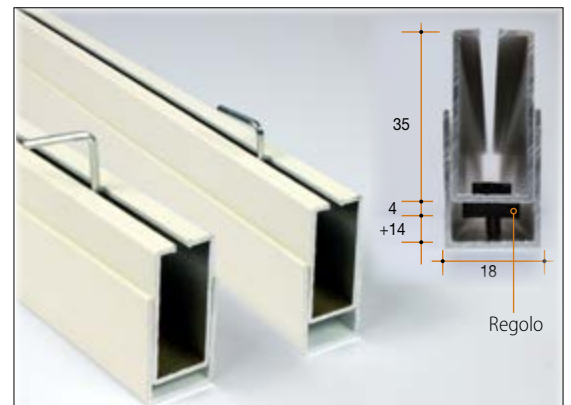

Grazie a questa doppia guida, la regolazione e l'installazione della zanzariera risultano entrambe perfette, sia dal punto di vista tecnico che estetico, anche in presenza di forti irregolarità della muratura.

Cuffie telescopiche



Zoccoli anti-sgancio



**Frizione di Sicurezza**

Consente alla zanzariera di riavvolgersi gradualmente evitando pericolosi urti derivanti dalla perdita di controllo della barra maniglia!

★★★★★

**ingombro** totale:
52 mm**regolazioni:**Mediante cuffie telescopiche:
Foro: -4/+13 mm; Finite: -2/+15 mm**applicazione** consigliata:
Finestra**resistenza** al carico del vento con rete standard:
classe 4**abbinamenti** consigliati per la porta:
Neoscenica®, Virtus by Bettio®**caratteristiche** tecniche

ALBA è una zanzariera di tipo classico dall'estetica particolarmente curata. Il prodotto è estremamente flessibile e adattabile, essendo dotata di cuffie telescopiche. Inoltre gli speciali zoccoli anti-sgancio assicurano un perfetto bloccaggio alla barra-maniglia.

frizione di sicurezza

La frizione sarà sempre installata in tutte le misure che lo consentono: verifica la fattibilità in fondo al catalogo.

Se non si desidera la frizione occorre specificarlo nell'ordine, ad esclusione delle misure con altezza a partire da 2 metri in cui la frizione è da considerarsi obbligatoria.

opzioni

Nappino da 120 centimetri.

Maniglia rovescia.

regolazioni possibili

rispetto al vano di installazione

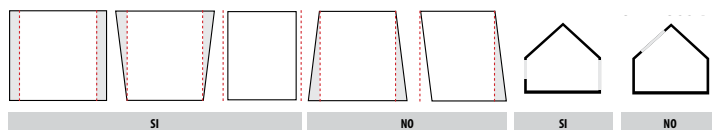
**installazioni** possibili**misure** di realizzazione

Cassonetto	Misure minime	Misure massime
46	268 (458 con frizione) x 400 mm	2000 x 2300 mm

Per misure di base inferiori a 689 mm, verifica la fattibilità consultando le tabelle in fondo al catalogo.

Se le misure ordinate superano quelle massime garantite, verificata in ogni caso la fattibilità tecnica, per la realizzazione potrebbe rendersi necessario diminuire o eliminare i bottoni antivento. In questo caso non potremo garantire la tenuta della rete all'interno delle guide.

Definizione delle misure (tolleranza ± 1 mm)

FINITE: il prodotto realizzato avrà una misura di base ed altezza esattamente uguale a quella ordinata.

FORO/LUCE: il prodotto realizzato avrà una misura di base ed altezza diminuita di circa 3 mm rispetto le misure ordinate.

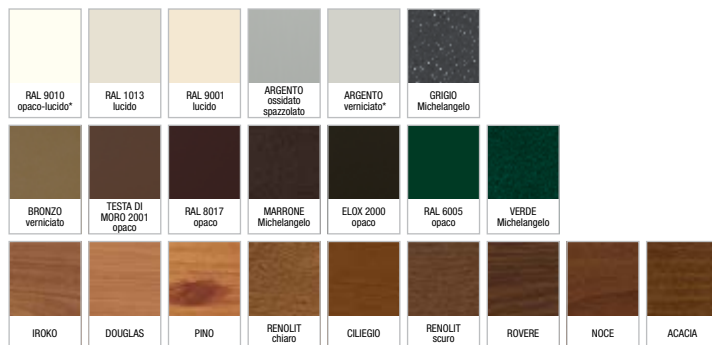
colori alluminio

Accessori di colore grigio. Le colorazioni Bronzo, 9001, 9010 e 1013 prevedono alcuni accessori in tinta. Il colore degli accessori nelle colorazioni speciali è a discrezione dell'Azienda.

L'esposizione delle plastiche ai raggi UV potrebbe alterarne il colore.

* Colorazione standard se non diversamente specificato sull'ordine.

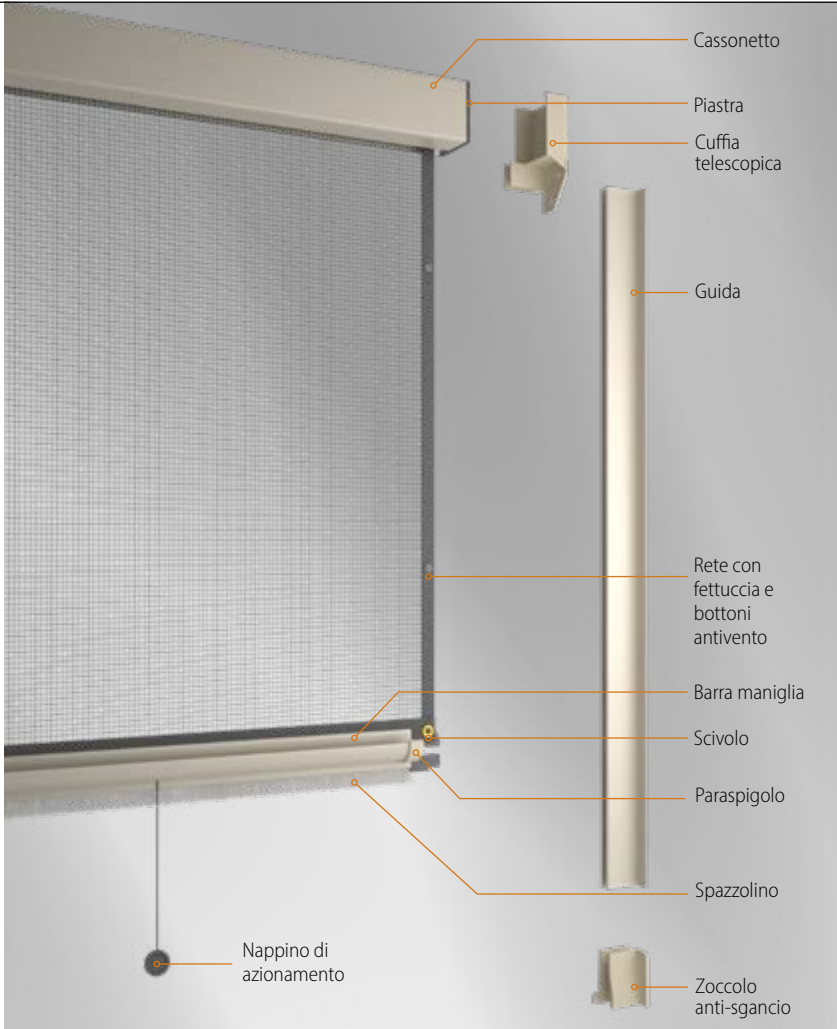

Guida

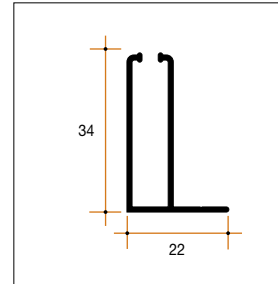

Cassonetto con barra maniglia e piastra

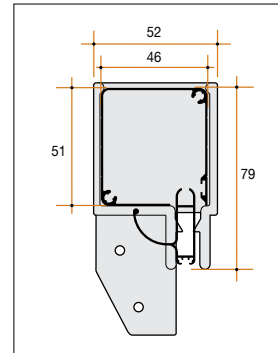

Cuffie telescopiche



Zoccoli anti-sgancio



SONIA 40/50/60

Inquadra per
vedere le istruzioni
e il video di
installazione



Molla tradizionale 40/50/60 mm

▼ caratteristiche tecniche

SONIA è una zanzariera tradizionale, di semplice montaggio ma allo stesso tempo robusta ed affidabile nel tempo. Prevede tre tipologie di cassonetto: da 60, 50 o 40 mm, garantendo in questo modo anche la possibilità di un ingombro estremamente ridotto. Si presta anche all'installazione di oscuranti e filtranti ad uso interno.

frizione di sicurezza

La frizione sarà sempre installata in tutte le misure che lo consentono: verifica la fattibilità in fondo al catalogo.

Se non si desidera la frizione occorre specificarlo nell'ordine, ad esclusione delle misure con altezza a partire da 2 metri in cui la frizione è da considerarsi obbligatoria.

optional disponibili

Oscurante Condor. Filtrante Euroscreen o Solis.
Guida telescopica.

opzioni

Cassonetto da 40 millimetri.
Nappino da 120 centimetri.
Maniglia rovescia.

regolazioni possibili

rispetto al vano di installazione

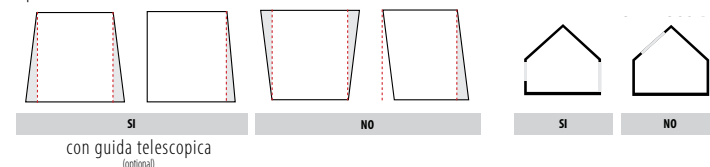

con guida telescopica
(optional)

installazioni possibili

misure di realizzazione con rete

Cassonetto	Produzione standard	Misure minime	Misure massime
40	Solo su richiesta	300 (468 con frizione) x 400 mm	1600 x 1670 mm*
50	Fino H. 1999 mm	260 (367 con frizione) x 414 mm	2000 x 2700 mm
60	Da H. 2000 mm	260 (367 con frizione) x 414 mm	2000 x 2800 mm

*Il cassonetto da 40 mm è consigliato solo in presenza di effettivi problemi di spazio in quanto fino ad un'altezza di 1569 mm è possibile installare 2 bottoni per lato, dopo di che si passa ad un solo bottone.

Per misure di base inferiori a: 600 mm per Sonia 40, 667 mm per Sonia 50 e per Sonia 60, verifica la fattibilità consultando le tabelle in fondo al catalogo.

Per le misure di realizzazione con oscurante Condor, filtrante Euroscreen o filtrante Solis, consultare la sezione dedicata ai tessuti alla fine del presente catalogo.

Se le misure ordinate superano quelle massime garantite, verificata in ogni caso la fattibilità tecnica, per la realizzazione potrebbe rendersi necessario diminuire o eliminare i bottoni antiventivo. In questo caso non potremo garantire la tenuta della rete all'interno delle guide.

Definizione delle misure (tolleranza ± 1 mm)

FINITE: il prodotto realizzato avrà una misura di base ed altezza esattamente uguale a quella ordinata.

FORO/LUCE: il prodotto realizzato avrà una misura di base e altezza diminuita di circa 3 mm rispetto le misure ordinate.

colori alluminio



Accessori di colore grigio.

L'esposizione delle plastiche ai raggi UV potrebbe alterarne il colore.

* Colorazione standard se non diversamente specificato sull'ordine.



Frizione di Sicurezza

Consente alla zanzariera di riavvolgersi gradualmente evitando pericolosi urti derivanti dalla perdita di controllo della barra maniglia!



ingombro totale:
40 mm, 50 mm, 60 mm



regolazioni:
Con guida telescopica fino a 14 mm per lato



applicazione consigliata:
Finestra



resistenza al carico del vento con rete standard:
classe 4



abbinamenti consigliati per la porta:
Katia

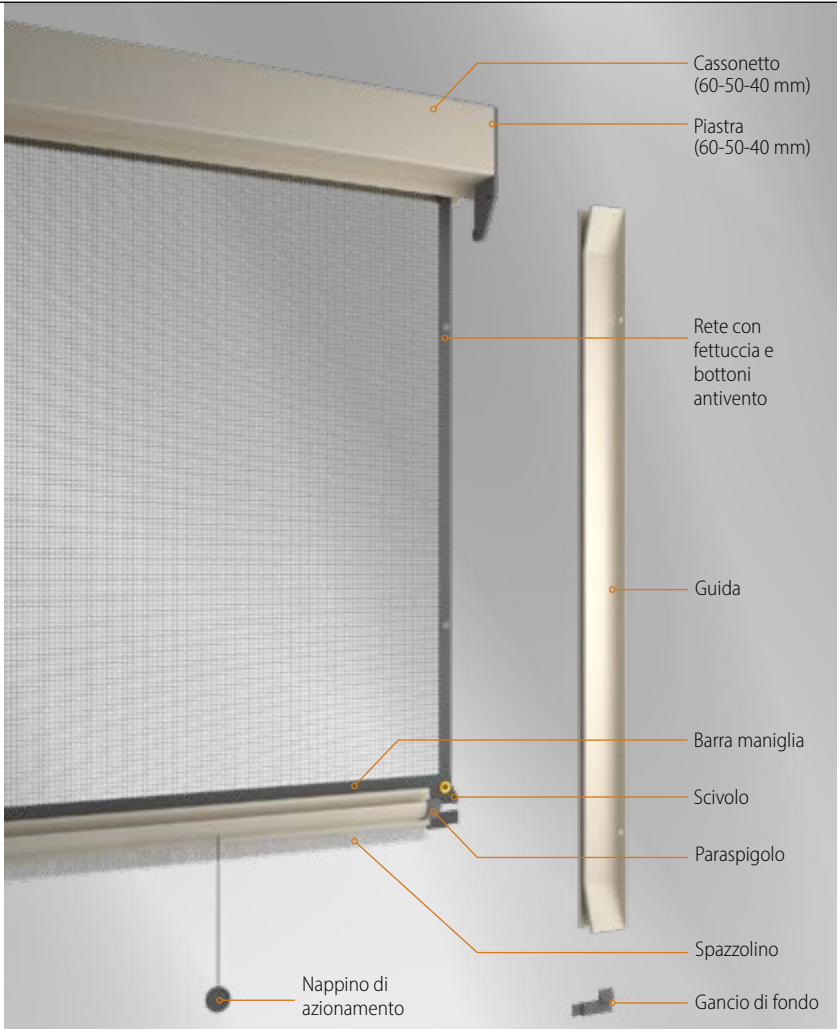

Guida

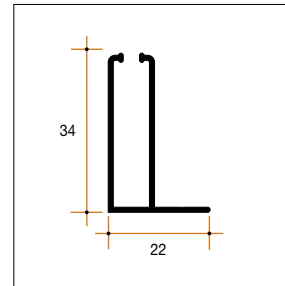

Cassonetto con barra maniglia e piastra

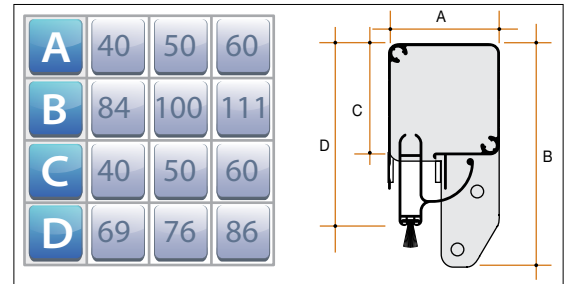

Tessuto filtrante - oscurante (optional)



La versione con tessuto oscurante o filtrante consente di controllare e regolare alla perfezione la quantità di luce che penetra all'interno della stanza. Nelle versioni oscuranti è necessario considerare che può filtrare una piccola quantità di luce attraverso la guida.



La guida telescopica (optional)



Grazie a questa doppia guida, la regolazione e l'installazione della zanzariera risultano entrambe perfette, sia dal punto di vista tecnico che estetico, anche in presenza di forti irregolarità della muratura.



caratteristiche tecniche

MINI è una zanzariera realizzata con rete in fibra di vetro e rappresenta la risposta Bettio ai problemi di spazio. Al minimo ingombro, deve poi essere aggiunta la facilità di montaggio: infatti le sue testate sono dotate di molle che sorreggono il cassonetto quando viene posizionato nella parte alta del foro per infilarci sotto le guide, senza la necessità di fissarlo.

Senza poi tralasciare l'importanza delle guide antivento, che trattengono perfettamente la rete al loro interno anche in presenza di forti correnti d'aria.

frizione di sicurezza

La frizione sarà sempre installata in tutte le misure che lo consentono: verifica la fattibilità in fondo al catalogo.

Se non si desidera la frizione occorre specificarlo nell'ordine.

opzioni

Nappino da 120 centimetri.

Maniglia rovescia.

regolazioni possibili

rispetto al vano di installazione

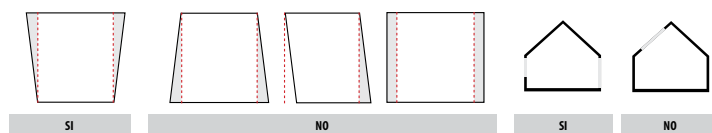

installazioni possibili

misure di realizzazione

Cassonetto	Misure minime	Misure massime
31	400 (550 con frizione) x 400 mm	1800 x 1580 mm

Per misure di base inferiori a 625 mm e altezza superiore a 1500 mm, verifica la fattibilità consultando le tabelle in fondo al catalogo.

Definizione delle misure (tolleranza ± 1 mm)

FINITE: il prodotto realizzato avrà una misura di base ed altezza esattamente uguale a quella ordinata.

FORO/LUCE: il prodotto realizzato avrà una misura di base e altezza diminuita di circa 3 mm rispetto le misure ordinate.

colori alluminio



Accessori di colore grigio.

L'esposizione delle plastiche ai raggi UV potrebbe alterarne il colore.

Tecnologia
Brevettata

Frizione di Sicurezza



★★★★★

Consente alla zanzariera di riavvolgersi gradualmente evitando pericolosi urti derivanti dalla perdita di controllo della barra maniglia!

ingombro totale:
31 mm

regolazioni:
Mediante Testate fino a +4 mm per lato

applicazione consigliata:
Finestra

resistenza al carico del vento con rete standard:
classe 3

abbinamenti consigliati per la porta:
Flash

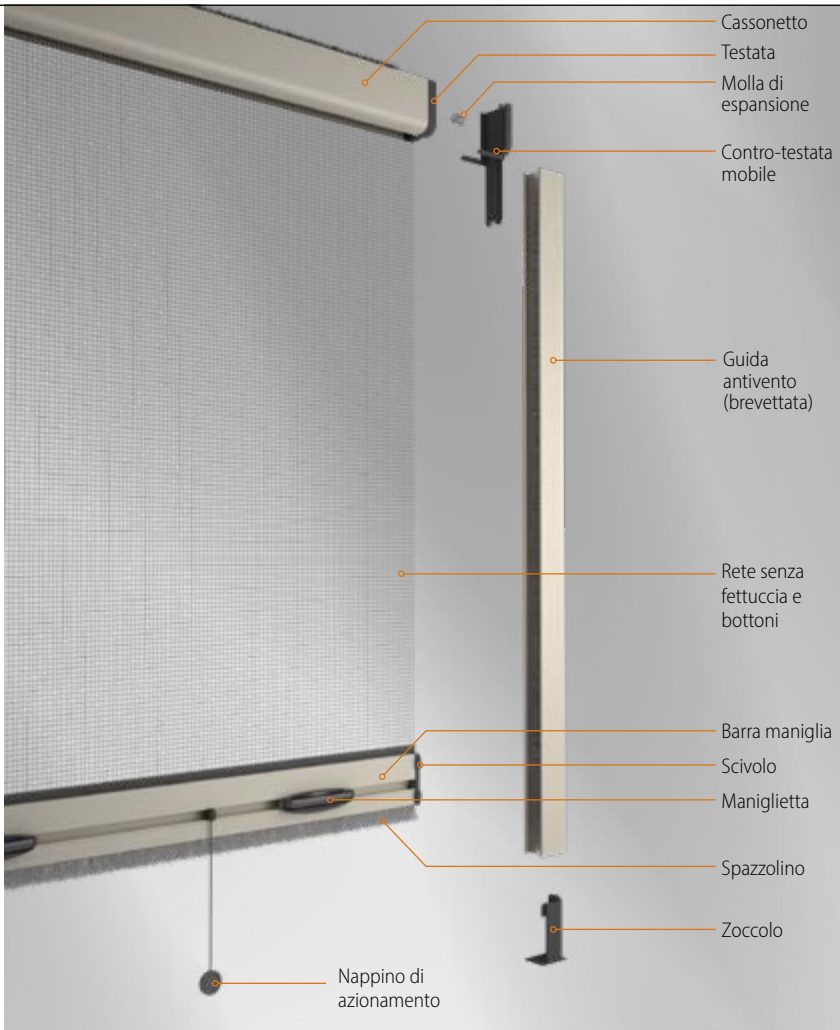

Cassonetto, barra maniglia

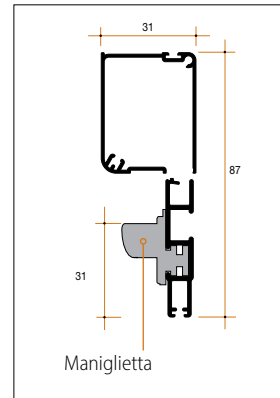

Maniglietta regolabile

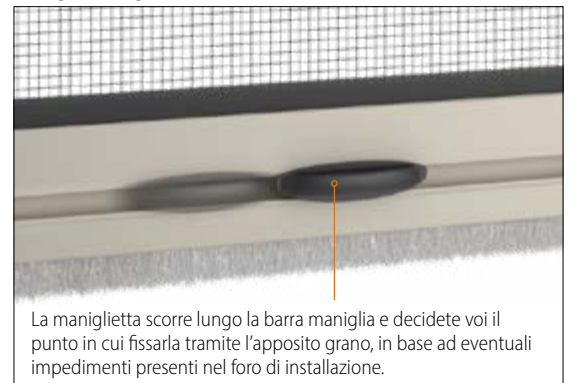

Testate con molla di espansione



Guida con sistema antivento (brevetto internazionale Bettio)





con Anima21®



ANTICIMICE

Tecnologia
Brevettata

Frizione
di Sicurezza



Consente alla zanzariera di riavvolgersi gradualmente evitando pericolosi urti derivanti dalla perdita di controllo della barra maniglia!

ingombro totale:
50 mm

regolazioni:
Compensazione in altezza: da 50 a 60 mm
Compensazione in larghezza: da 27 a 52 mm

applicazione consigliata:
Finestra

resistenza al carico del vento con rete standard:
classe 6

abbinamenti consigliati per la porta:
Neoscenica® Incasso

Vedi anche le caratteristiche
della versione tradizionale (in foro).

Scopri anche la versione motorizzata

caratteristiche tecniche

Zanzariera completamente nuova sotto ogni aspetto: estetico, funzionale e di installazione. Profili e plastiche sono stati studiati per offrire una barriera contro le fastidiose cimici. Estetika è dotata di sistema brevettato Bettio di aggancio e sgancio rapido Clic-clak® di nuova generazione che oltre ad essere ideale nei sistemi incassati in cui c'è poco spazio per la rotazione della maniglia, presenta anche un profilo adattatore con spazzolino che scompare all'interno della barra maniglia in risalita. Questo nuovo sistema è stato studiato appositamente per la versione Incasso in cui l'obbiettivo è far "scompare" la zanzariera all'interno del serramento e, allo stesso modo, anche il nappino presenta una nuova tecnologia e può essere regolato in altezza o retratto fino a scomparire durante i periodi in cui la zanzariera non è in uso. L'installazione avviene tramite gli appositi accessori inclusi, che permettono sia l'installazione sul serramento prima della posa dello stesso, sia l'installazione ad innesto (previa predisposizione).

frizione di sicurezza

La frizione sarà sempre installata in tutte le misure che lo consentono: verifica la fattibilità in fondo al catalogo.

Se non si desidera la frizione occorre specificarlo nell'ordine, ad esclusione delle misure con altezza a partire da 2 metri in cui la frizione è da considerarsi obbligatoria.

optional disponibili

Oscurante Condor.
Filtrante Euroscreen o Solis.
Rete nera e Rete Velum Nera.
Guida tapparella da 80 mm.
Guida tapparella da 90 mm.
Staffa di collegamento (cf 30pz).

opzioni

Compensatore basso (di serie nella guida tapparella)
Nappino lungo 120 centimetri

misure di realizzazione

Cassonetto	Misure minime	Misure massime
50	266 x 400 mm	2000 x 2700 mm / 2500 x 1800 mm

Per misure di base inferiori a 707 mm, verifica la fattibilità consultando le tabelle in fondo al catalogo.

Per le misure di realizzazione con rete Velum, oscurante Condor, filtrante Euroscreen o filtrante Solis, consultare la sezione dedicata ai tessuti alla fine del presente catalogo.

Definizione delle misure (tolleranza ± 1mm)

FINITE: il prodotto realizzato avrà una misura di base ed altezza esattamente uguale a quella ordinata.

INCASSO: le misure ordinate saranno maggiorate degli ingombri di cassonetto e guide.

FORO/LUCE: il prodotto realizzato avrà una misura di base e altezza diminuita di circa 3 mm rispetto le misure ordinate.

colori alluminio

RAL 9010 opaco-lucido*	RAL 1013 opaco-lucido*	RAL 9001 opaco-lucido*	ARGENTO ossidato spazzolato	ARGENTO verniciato*	RAL 7001 opaco	RAL 7016 opaco	GRIGIO Michelangelo	RAL 9005 opaco
BRONZO verniciato	TESTA DI MORO 2001 opaco	RAL 8017 opaco	MARRONE Michelangelo	ELOX 2000 opaco	RAL 6005 opaco	VERDE Michelangelo		
IROKO	DOUGLAS	PINO	RENOLIT chiaro	CILIEGIO	RENOLIT scuro	ROVERE	NOCE	ACACIA

Accessori di colore grigio. Le colorazioni Bronzo, 9001, 9010 e 1013 prevedono alcuni accessori in tinta. Il colore degli accessori nelle colorazioni speciali è a discrezione dell'Azienda.

L'esposizione delle plastiche ai raggi UV potrebbe alterarne il colore.

* Colorazione standard se non diversamente specificato sull'ordine.

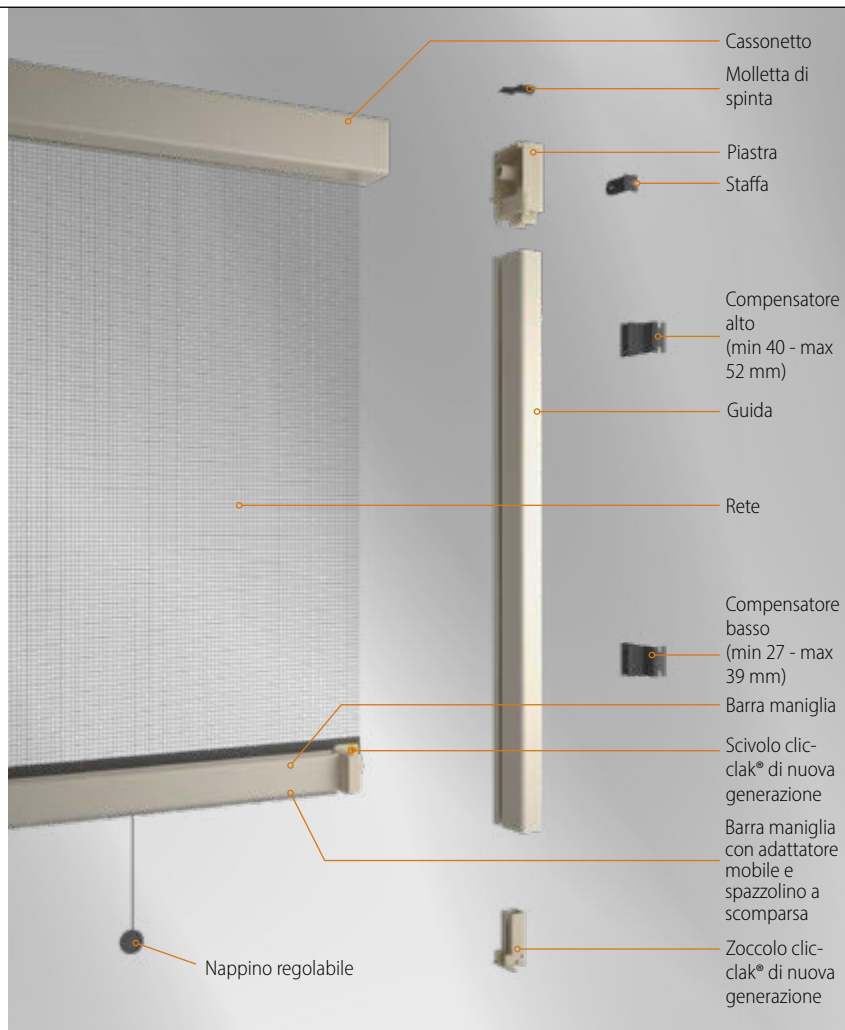

Sezione verticale

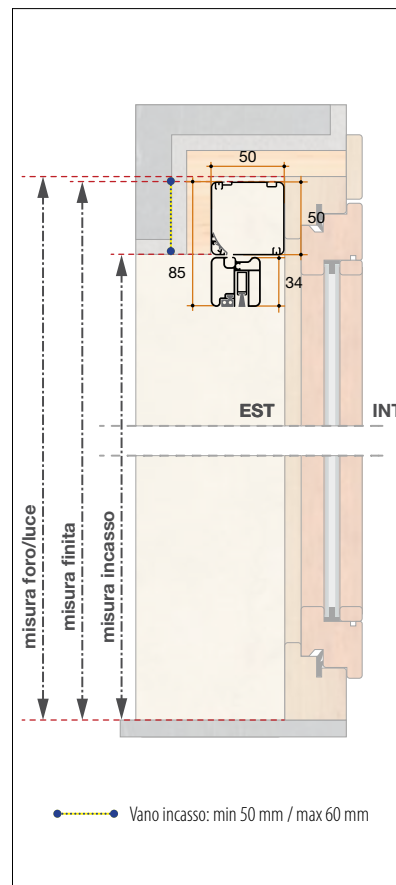

Sezione orizzontale

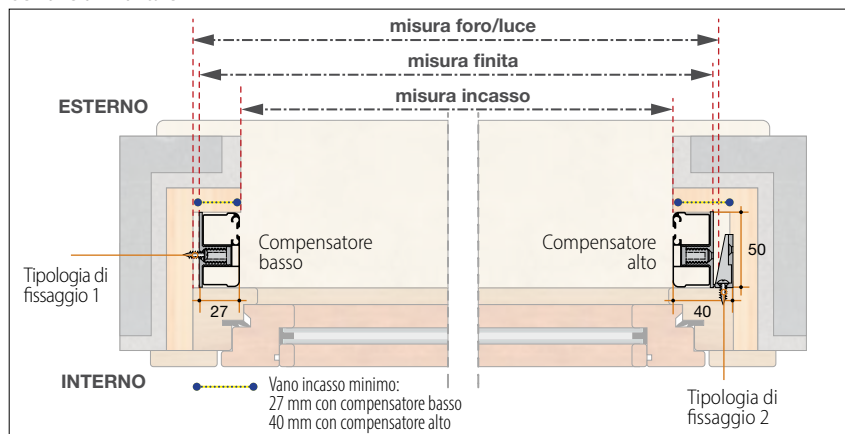

ATTENZIONE: Considerare correttamente gli ingombri dei profili e degli accessori e dare il giusto gioco.

Rete Velum Nera

Evoluzione della classica rete, più resistente e performante. Protegge dai danni provocati dai raggi solari grazie ad un leggero effetto ombreggiante che le conferisce un gtot di 0,34 se posizionata all'esterno di un vetro C, il che fa diventare la tua zanzariera una protezione solare e quindi rientra nelle detrazioni per la riqualificazione energetica degli edifici.

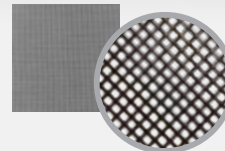

Compensazioni possibili

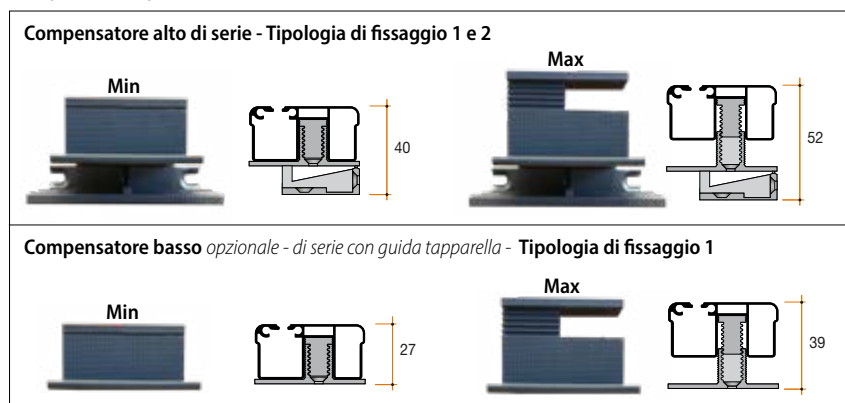

Tipologie di fissaggio



▼ accessori e optional

Guida Tapparella da 80 mm / 90 mm (optional)

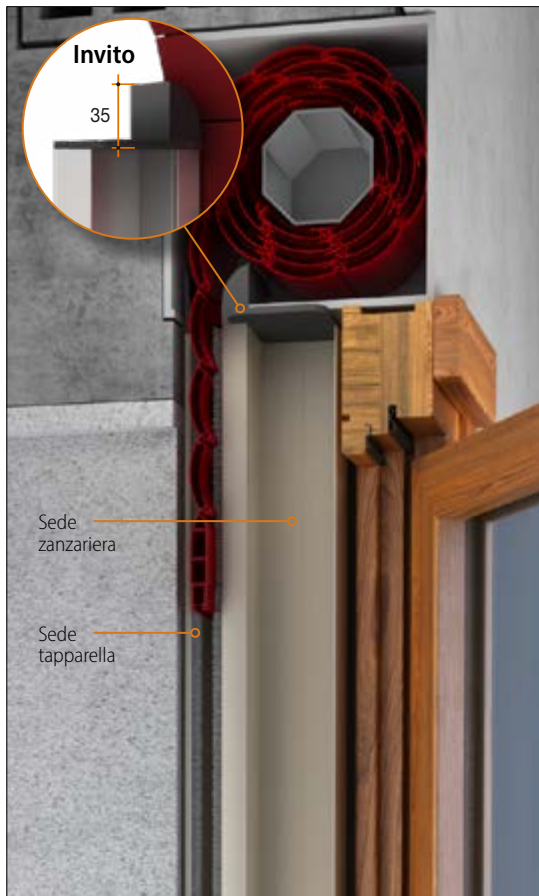

Al fine di integrare con facilità il sistema zanzariera con il sistema tapparella sono state create due guide specifiche dotate di una sezione, completa di spazzolini e di apposito invito per lo scorrimento della tapparella (profilo 14x55 mm) e una seconda sezione per l'inserimento dei sistemi zanzariera incasso da 50 mm. Un sistema integrato che arricchisce la casa con una finitura sicuramente di alto pregio.

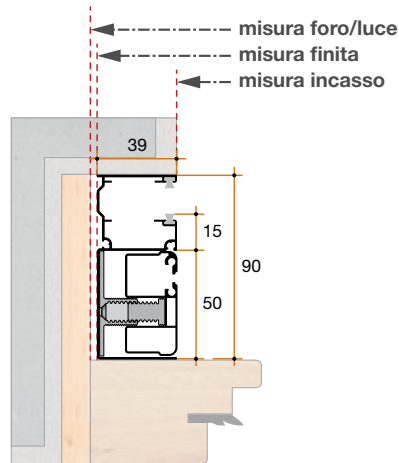

Esempio di installazione Guida Tapparella da 90 mm

ATTENZIONE: Considerare correttamente gli ingombri dei profili e degli accessori e dare il giusto gioco.

Guida Tapparella da 80 mm (optional)

La guida da 80 mm grazie alle sue misure ridotte risulta utile nelle ristrutturazioni in cui lo spazio a disposizione è limitato ed è stata appositamente studiata per le tapparelle orientabili che necessitano di una profondità inferiore nella sezione in cui scorre la stecca, altrimenti quest'ultima, potrebbe non ruotare. Consigliata con tapparelle orientabili, tapparelle in alluminio o in acciaio.

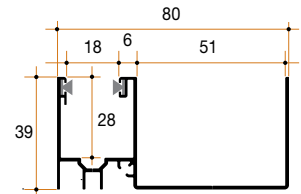

Guida Tapparella da 90 mm (optional)

La guida da 90 mm, grazie alle sue misure più generose dispone di una distanza di ben 15 mm tra la sede della zanzariera e quella in cui scorre la tapparella, distanza che permette di "assorbire" ottimamente l'eventuale flessione della stecca. Consigliata per tapparelle in PVC, in alluminio o in acciaio.

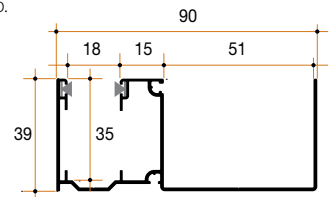

Staffa di collegamento (optional, cf. 30pz.)

Nel mondo dei sistemi ad incasso cerchiamo di rispondere ad ogni esigenza. Questa staffa in alluminio permette di collegare serramento e scuro lasciando tra di essi l'esatta predisposizione per installare i nostri sistemi ad incasso da 50 mm. In questo modo è possibile assemblare il tutto agevolmente nella propria sede, per poi posare insieme e contemporaneamente serramento, zanzariera e scuro, con evidenti vantaggi in termini di tempo. Disponibile in confezioni da 30 pezzi. Dimensioni: 131 x 64 mm.

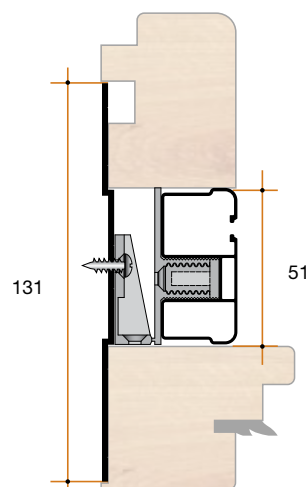
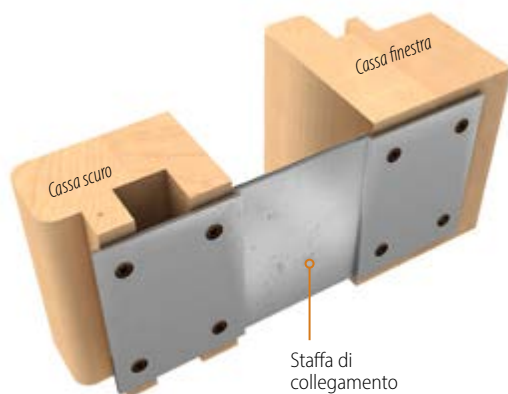

Esempio con guida e compensatore alto

Molletta di spinta



In caso di applicazione in cantiere questo inserto facilita l'installazione tenendo ferma la zanzariera all'interno dell'imbotte predisposta.

Staffa



Se invece si preferisce il montaggio in officina questo utile accessorio permette di ancorare il cassonetto della zanzariera direttamente al serramento.

Tecnologia anticimice

Profili e plastiche sono stati studiati per offrire una efficace barriera contro le fastidiose cimici, insetti che si introducono agevolmente all'interno delle abitazioni. Estetika è stata progettata in modo da eliminare tutte le possibili vie di introduzione, lasciando gli intrusori all'esterno.



Spazzolino retrattile a scomparsa totale

Brevettato meccanismo di apertura e chiusura Clic-clak® di nuova generazione con profilo adattatore e spazzolino che scompaiono all'interno della barra maniglia. Su larghezze oltre i 2 metri può verificarsi una leggera flessione dell'adattatore.



Nappino a scomparsa regolabile

Il nuovo nappino può essere retratto e quindi scomparire durante i periodi in cui la zanzariera non è in uso. Inoltre è possibile regolarne l'altezza secondo le proprie necessità.



Il sistema di aggancio-sgancio CLIC-CLAK® di nuova generazione



L'evoluzione della tecnologia brevettata, che rende oltremodo comodo e naturale lo sgancio della zanzariera. Non è necessario ruotare la barra maniglia con entrambe le mani, come negli altri sistemi verticali a molla tradizionale, basta semplicemente premerla verso il basso; anche con una sola mano!



Molla clic-clak® incasso 50 mm

▼ caratteristiche tecniche

DELTA è una zanzariera con rete in fibra di vetro e movimentazione a molla con **l'esclusivo sistema clic-clak® di aggancio e sgancio**, il Brevetto internazionale Bettio che consente di aprire e chiudere la zanzariera con un semplice gesto della mano. Delta ha un'estetica particolarmente curata ed inserendosi ad incasso nel serramento, risulta praticamente invisibile.

Per l'installazione è necessario servirsi degli appositi compensatori, già inclusi nella confezione del prodotto.

La staffa e la molletta di spinta fornite di serie consentono una facile applicazione in cantiere o direttamente sul serramento in officina.

frizione di sicurezza

La frizione sarà sempre installata in tutte le misure che lo consentono: verifica la fattibilità in fondo al catalogo.

Se non si desidera la frizione occorre specificarlo nell'ordine, ad esclusione delle misure con altezza a partire da 2 metri in cui la frizione è da considerarsi obbligatoria.

optional disponibili

- Oscurante Condor.
- Filtrante Euroscreen o Solis.
- Guida tapparella da 80 mm.
- Guida tapparella da 90 mm.
- Staffa di collegamento (cf 30pz).

opzioni

Nappino lungo 120 centimetri.

misure di realizzazione

Cassonetto	Misure minime	Misure massime
50	268 (458 con frizione) x 400 mm	2000 x 2700 mm / 2500 x 1800 mm

Per misure di base inferiori a 739 mm, verifica la fattibilità consultando le tabelle in fondo al catalogo.

Per le misure di realizzazione con oscurante Condor, filtrante Euroscreen o filtrante Solis, consultare la sezione dedicata ai tessuti alla fine del presente catalogo.

Se le misure ordinate superano quelle massime garantite, verificata in ogni caso la fattibilità tecnica, per la realizzazione potrebbe rendersi necessario diminuire o eliminare i bottoni antiventto. In questo caso non potremo garantire la tenuta della rete all'interno delle guide.

Definizione delle misure (tolleranza ± 1mm)

FINITE: il prodotto realizzato avrà una misura di base ed altezza esattamente uguale a quella ordinata.

INCASSO: le misure ordinate saranno maggiorate degli ingombri di cassonetto e guide.

FORO/LUCE: il prodotto realizzato avrà una misura di base ed altezza diminuita di circa 3 mm rispetto le misure ordinate.

colori alluminio

Accessori di colore grigio. Le colorazioni Bronzo, 9001, 9010 e 1013 prevedono alcuni accessori in tinta. Il colore degli accessori nelle colorazioni speciali è a discrezione dell'Azienda.

L'esposizione delle plastiche ai raggi UV potrebbe alterarne il colore.

* Colorazione standard se non diversamente specificato sull'ordine.

Frizione di Sicurezza



Consente alla zanzariera di riavvolgersi gradualmente evitando pericolosi urti derivanti dalla perdita di controllo della barra maniglia!

Tecnologia Brevettata

ingombro totale:

50 mm

regolazioni:

Compensazione in larghezza da 38 a 50 mm

applicazione consigliata:

Finestra

resistenza al carico del vento con rete standard:

classe 4

abbinamenti consigliati per la porta:

Neoscenica® Incasso, Virtus by Bettio® Incasso 50

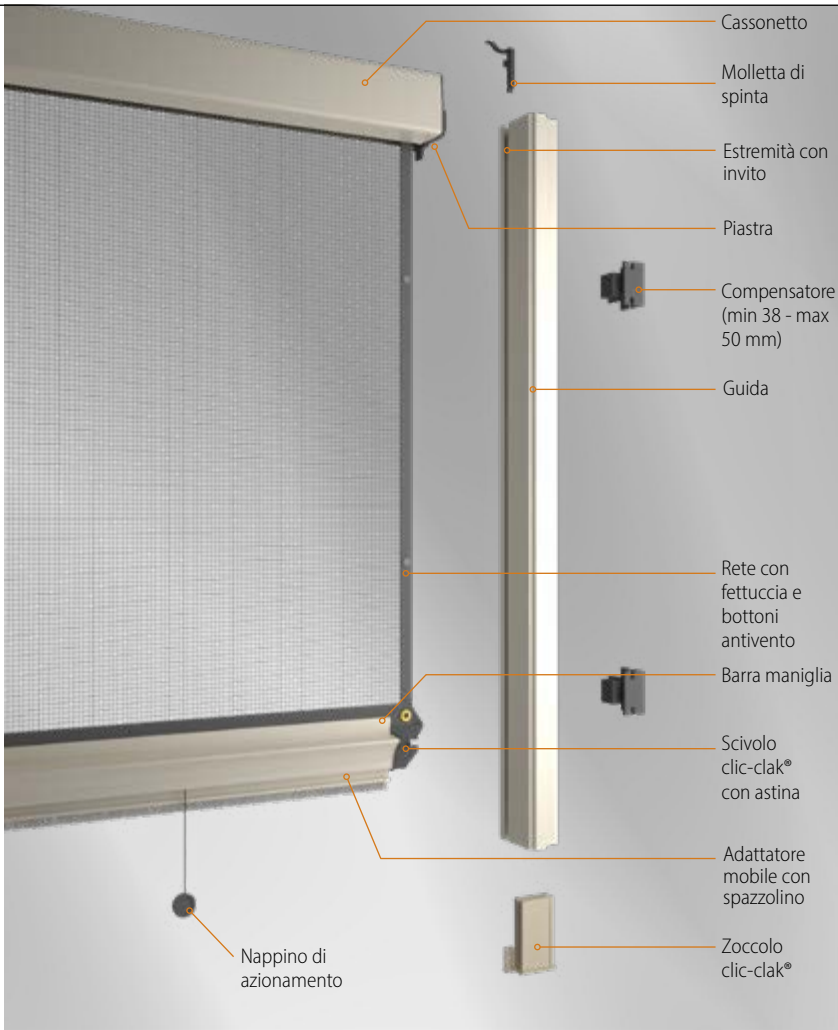

Sezione verticale

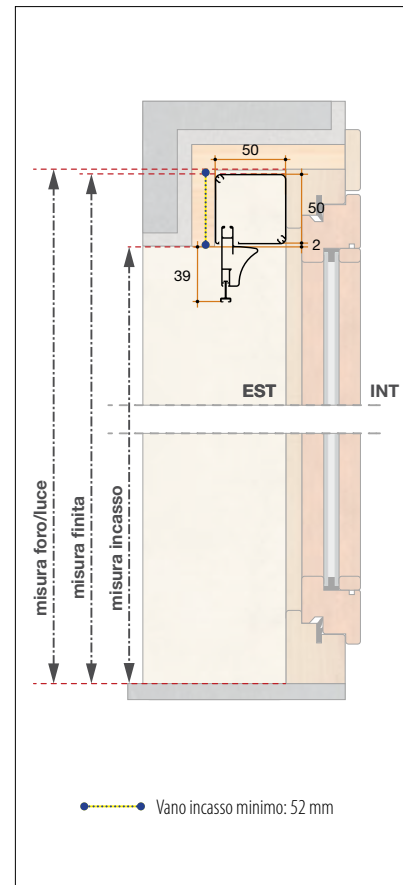

Sezione orizzontale

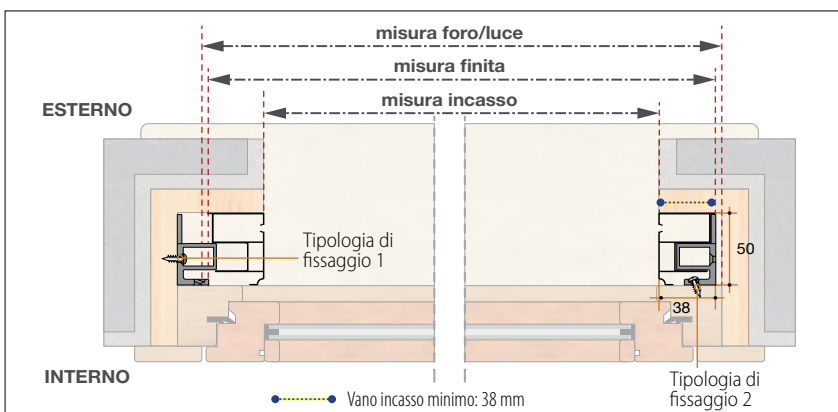

ATTENZIONE: Considerare correttamente gli ingombri dei profili e degli accessori e dare il giusto gioco.

Tipologie di fissaggio



Appositamente predisposti, i compensatori consentono di fissare la guida sul fondo del contro telaio per le installazioni in "cantiere" (tipologia 1) oppure di fissare la guida al serramento (tipologia 2) prima di recarsi in "cantiere", trasportando serramento e zanzariera già pre-montati.



Tessuto filtrante - oscurante (optional)

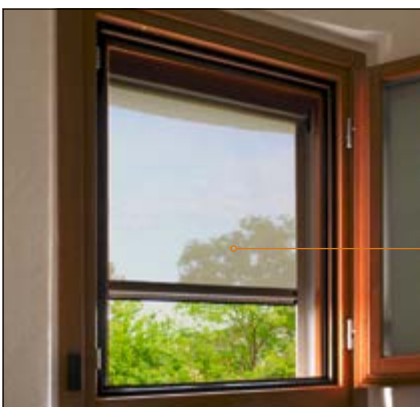

La versione con tessuto oscurante o filtrante consente di controllare e regolare alla perfezione la quantità di luce che penetra all'interno della stanza. Nelle versioni oscuranti è necessario considerare che può filtrare una piccola quantità di luce attraverso la guida.



▼ accessori e optional

Guida Tapparella da 80 mm / 90 mm (optional)

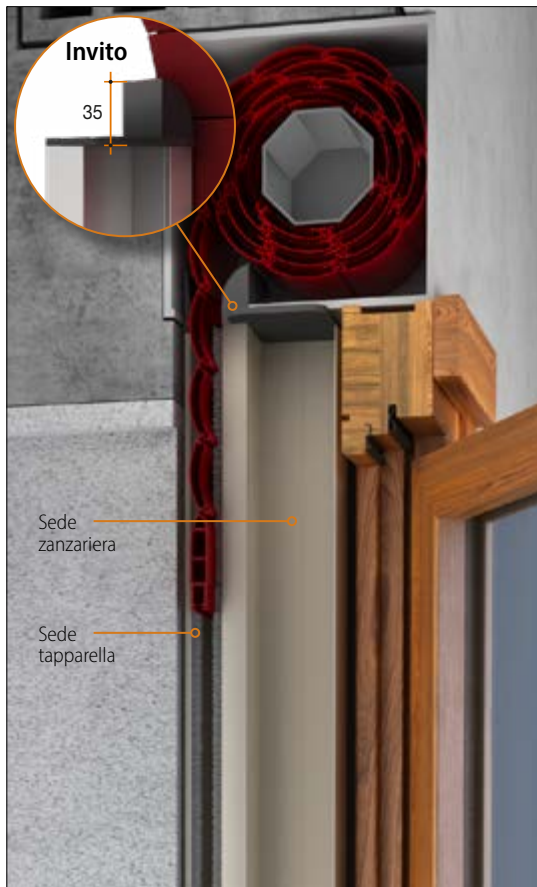

Al fine di integrare con facilità il sistema zanzariera con il sistema tapparella sono state create due guide specifiche dotate di una sezione, completa di spazzolini e di apposito invito per lo scorrimento della tapparella (profilo 14x55 mm) e una seconda sezione per l'inserimento dei sistemi zanzariera incasso da 50 mm. Un sistema integrato che arricchisce la casa con una finitura sicuramente di alto pregio.

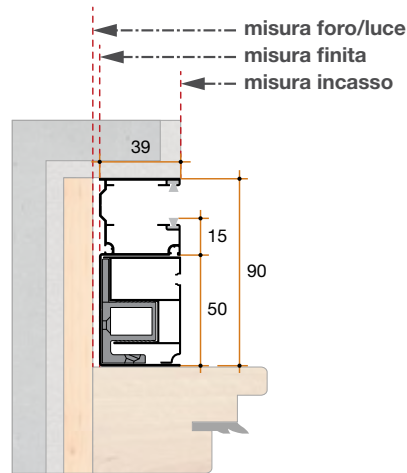

Esempio di installazione Guida Tapparella da 90 mm

ATTENZIONE: Considerare correttamente gli ingombri dei profili e degli accessori e dare il giusto gioco.

Guida Tapparella da 80 mm (optional)

La guida da 80 mm grazie alle sue misure ridotte risulta utile nelle ristrutturazioni in cui lo spazio a disposizione è limitato ed è stata appositamente studiata per le tapparelle orientabili che necessitano di una profondità inferiore nella sezione in cui scorre la stecca, altrimenti quest'ultima, potrebbe non ruotare. Consigliata con tapparelle orientabili, tapparelle in alluminio o in acciaio.

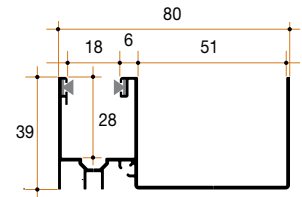

Guida Tapparella da 90 mm (optional)

La guida da 90 mm, grazie alle sue misure più generose dispone di una distanza di ben 15 mm tra la sede della zanzariera e quella in cui scorre la tapparella, distanza che permette di "assorbire" ottimamente l'eventuale flessione della stecca. Consigliata per tapparelle in PVC, in alluminio o in acciaio.

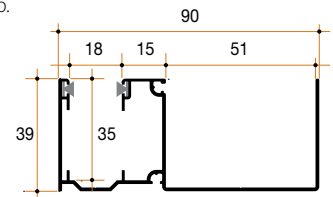

Staffa di collegamento (optional, cf. 30pz.)

Nel mondo dei sistemi ad incasso cerchiamo di rispondere ad ogni esigenza. Questa staffa in alluminio permette di collegare serramento e scuro lasciando tra di essi l'esatta predisposizione per installare i nostri sistemi ad incasso da 50 mm. In questo modo è possibile assemblare il tutto agevolmente nella propria sede, per poi posare insieme e contemporaneamente serramento, zanzariera e scuro, con evidenti vantaggi in termini di tempo. Disponibile in confezioni da 30 pezzi. Dimensioni: 131 x 64 mm.

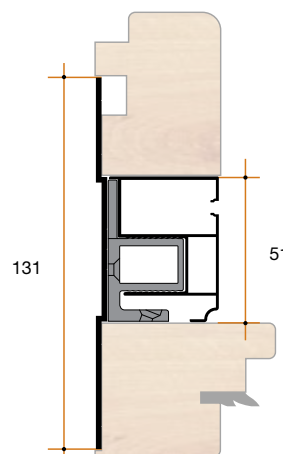
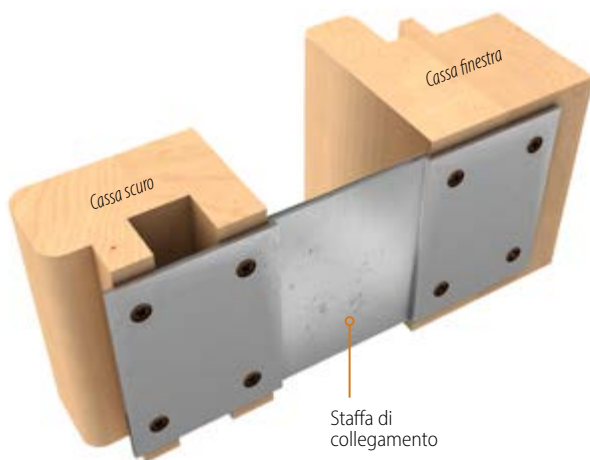

Esempio con guida e compensatore

Il sistema di aggancio-sgancio CLIC-CLAK®



Molletta di spinta



Staffa



Un'integrazione perfetta!





Molla incasso 50 mm

caratteristiche tecniche

INDIA è una zanzariera ad incasso realizzata con rete in fibra di vetro. Grazie al sistema ad incasso, questo prodotto si inserisce all'interno del serramento, diventandone parte integrante e rendendosi in questo modo invisibile. INDIA è dotata di una guida reversibile: la si può fissare su entrambi i lati del controltaio o sul serramento. Per l'installazione è necessario servirsi degli appositi compensatori, disponibili in due versioni: il compensatore alto, già incluso nella confezione del prodotto, che può essere fissato sul serramento o su entrambi i lati del controltaio e il compensatore basso, opzionale, che si fissa sul fondo del controltaio e può anche essere utilizzato con funzione telescopica.

frizione di sicurezza

La frizione sarà sempre installata in tutte le misure che lo consentono: verifica la fattibilità in fondo al catalogo.

Se non si desidera la frizione occorre specificarlo nell'ordine, ad esclusione delle misure con altezza a partire da 2 metri in cui la frizione è da considerarsi obbligatoria.

optional disponibili

Oscurante Condor.
Filtrante Euroscreen o Solis.
Guida tapparella da 80 mm.
Guida tapparella da 90 mm.
Staffa di collegamento (cf 30pz).

opzioni

Compensatore basso (di serie nella guida tapparella)
Nappino lungo 120 centimetri.

misure di realizzazione

Cassonetto	Misure minime	Misure massime
50	260 (367 con frizione) x 414 mm	2000 x 2700 mm

Per misure di base inferiori a 667 mm, verifica la fattibilità consultando le tabelle in fondo al catalogo.

Per le misure di realizzazione con oscurante Condor, filtrante Euroscreen o filtrante Solis, consultare la sezione dedicata ai tessuti alla fine del presente catalogo.

Se le misure ordinate superano quelle massime garantite, verificata in ogni caso la fattibilità tecnica, per la realizzazione potrebbe rendersi necessario diminuire o eliminare i bottoni antiventivo. In questo caso non potremo garantire la tenuta della rete all'interno delle guide.

Definizione delle misure (tolleranza ± 1 mm)

FINITE: il prodotto realizzato avrà una misura di base ed altezza esattamente uguale a quella ordinata.

INCASSO: le misure ordinate saranno maggiorate degli ingombri di cassonetto e guide.

FORO/LUCE: il prodotto realizzato avrà una misura di base e altezza diminuita di circa 3 mm rispetto le misure ordinate.

colori alluminio

Accessori di colore grigio.

L'esposizione delle plastiche ai raggi UV potrebbe alterarne il colore.

* Colorazione standard se non diversamente specificato sull'ordine.

**Frizione di Sicurezza**

Consente alla zanzariera di riavvolgersi gradualmente evitando pericolosi urti derivanti dalla perdita di controllo della barra maniglia!



ingombro totale:
50 mm



regolazioni:
Con compensatore basso, compensazione in larghezza da 34 a 48 mm



applicazione consigliata:
Finestra



resistenza al carico del vento con rete standard:
classe 4



abbinamenti consigliati per la porta:
Neoscenica® Incasso, Virtus by Bettio® Incasso 50

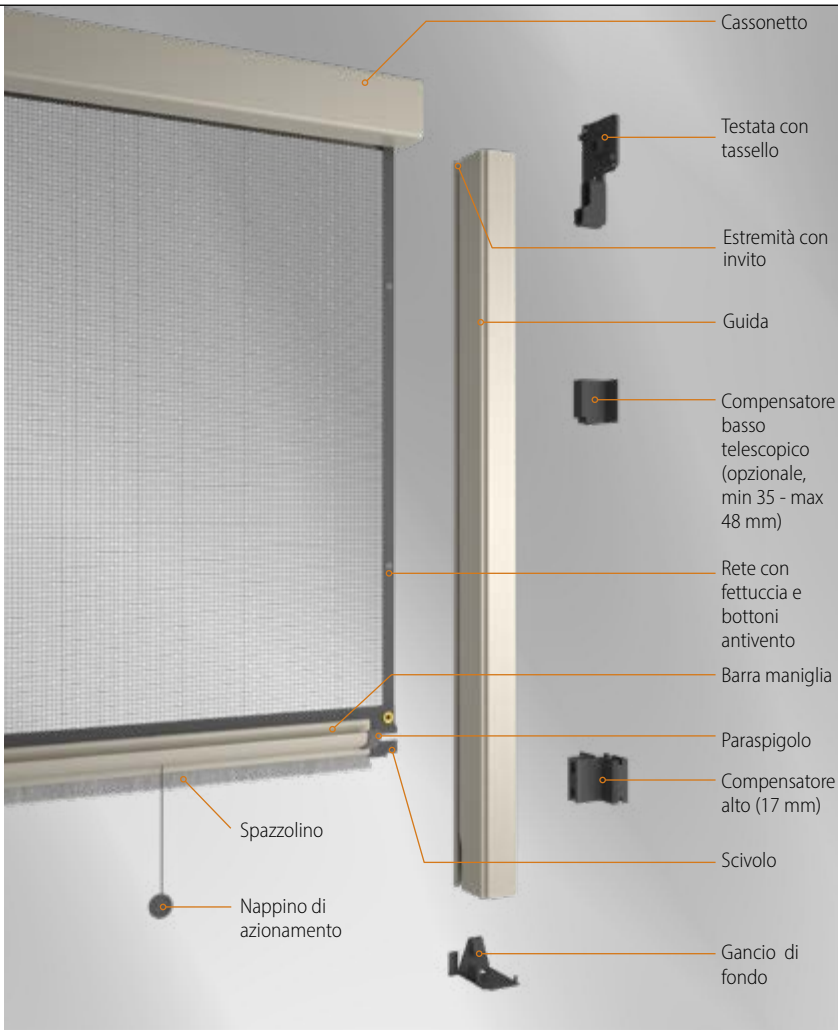

Sezione verticale

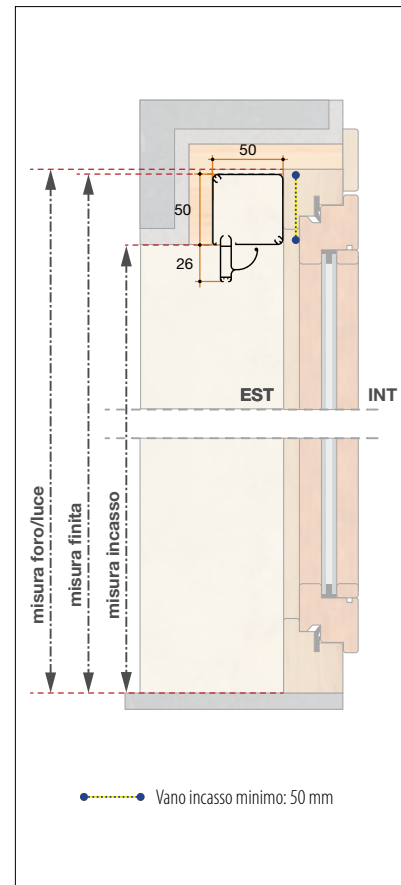

Sezione orizzontale

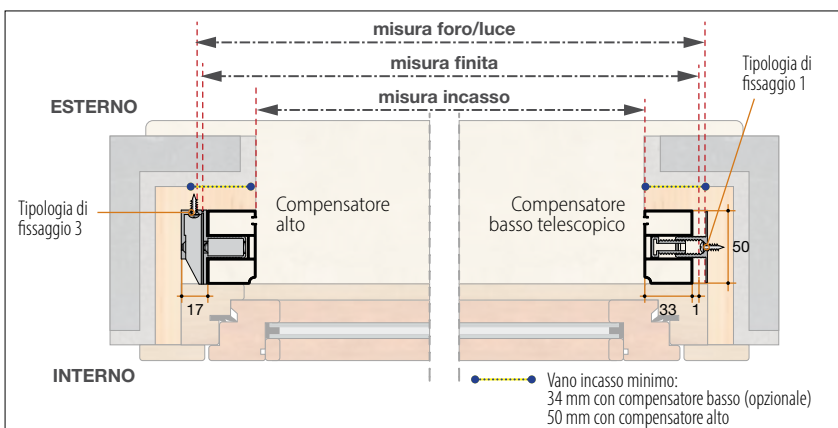

ATTENZIONE: Considerare correttamente gli ingombri dei profili e degli accessori e dare il giusto gioco.

Tessuto filtrante - oscurante (optional)

La versione con tessuto oscurante o filtrante consente di controllare e regolare alla perfezione la quantità di luce che penetra all'interno della stanza. Nelle versioni oscuranti è necessario considerare che può filtrare una piccola quantità di luce attraverso la guida.



▼ accessori e optional

Guida Tapparella da 80 mm / 90 mm (optional)

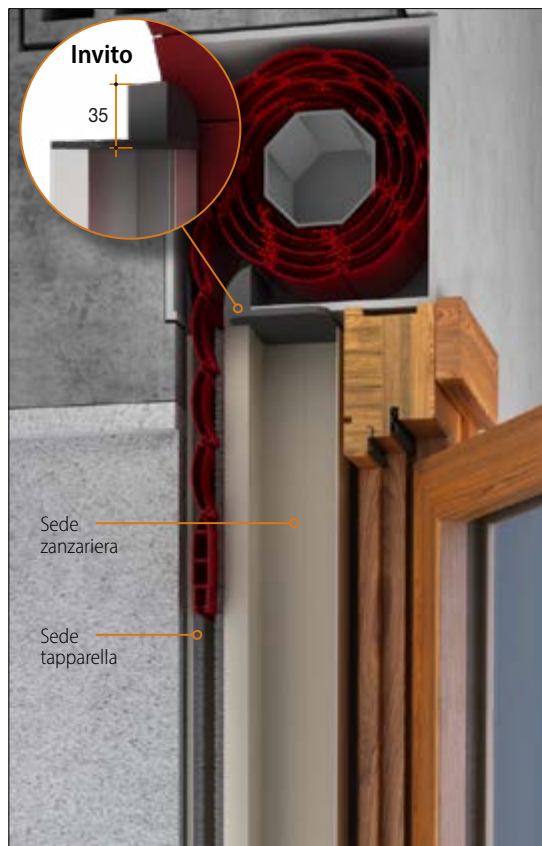

Al fine di integrare con facilità il sistema zanzariera con il sistema tapparella sono state create due guide specifiche dotate di una sezione, completa di spazzolini e di apposito invito per lo scorrimento della tapparella (profilo 14x55 mm) e una seconda sezione per l'inserimento dei sistemi zanzariera incasso da 50 mm. Un sistema integrato che arricchisce la casa con una finitura sicuramente di alto pregio.

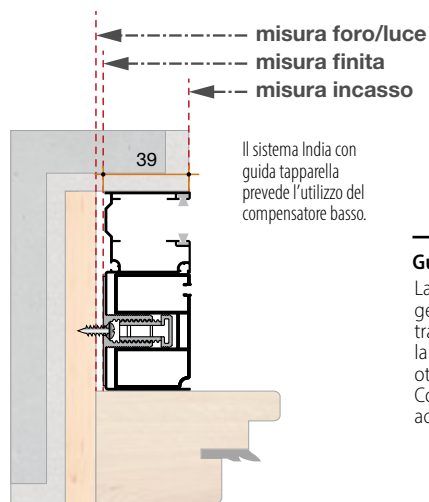

Esempio di installazione Guida Tapparella da 90 mm

ATTENZIONE: Considerare correttamente gli ingombri dei profili e degli accessori e dare il giusto gioco.

Guida Tapparella da 80 mm (optional)

La guida da 80 mm grazie alle sue misure ridotte risulta utile nelle ristrutturazioni in cui lo spazio a disposizione è limitato ed è stata appositamente studiata per le tapparelle orientabili che necessitano di una profondità inferiore nella sezione in cui scorre la stecca, altrimenti quest'ultima, potrebbe non ruotare. Consigliata con tapparelle orientabili, tapparelle in alluminio o in acciaio.

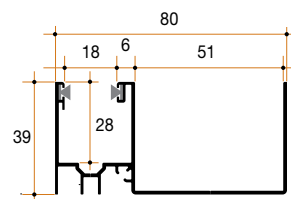

Guida Tapparella da 90 mm (optional)

La guida da 90 mm, grazie alle sue misure più generose dispone di una distanza di ben 15 mm tra la sede della zanzariera e quella in cui scorre la tapparella, distanza che permette di "assorbire" ottimamente l'eventuale flessione della stecca. Consigliata per tapparelle in PVC, in alluminio o in acciaio.

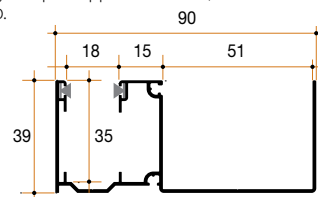

Staffa di collegamento (optional, cf. 30pz.)

Nel mondo dei sistemi ad incasso cerchiamo di rispondere ad ogni esigenza. Questa staffa in alluminio permette di collegare serramento e scuro lasciando tra di essi l'esatta predisposizione per installare i nostri sistemi ad incasso da 50 mm. In questo modo è possibile assemblare il tutto agevolmente nella propria sede, per poi posare insieme e contemporaneamente serramento, zanzariera e scuro, con evidenti vantaggi in termini di tempo. Disponibile in confezioni da 30 pezzi. Dimensioni: 131 x 64 mm.

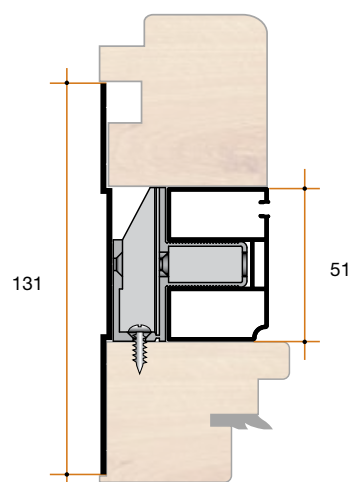
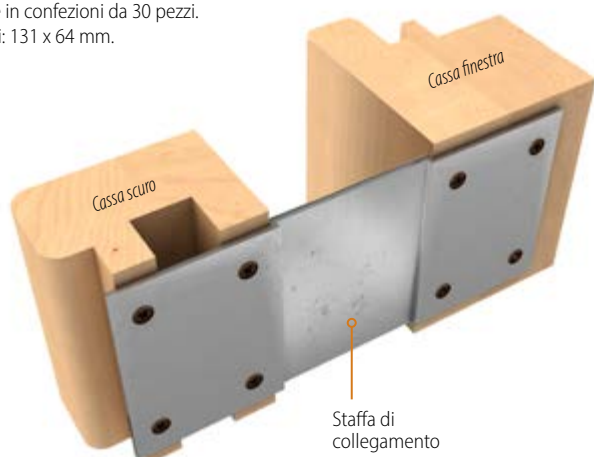

Esempio con compensatore alto.

Compensatore Alto - Tipologie di fissaggio

1

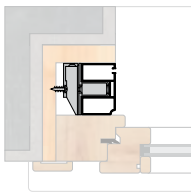

2

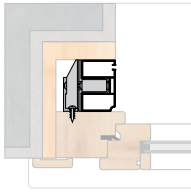

3

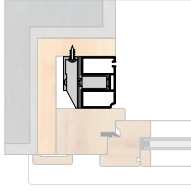

Insieme alla speciale guida reversibile, il compensatore alto permette addirittura tre tipologie di fissaggio:

1. sul fondo del controtelaio
2. sul serramento
3. sul lato esterno del controtelaio

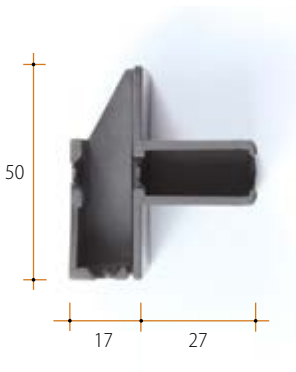

Compensatore basso telescopico (opzionale) - Tipologie di fissaggio

1

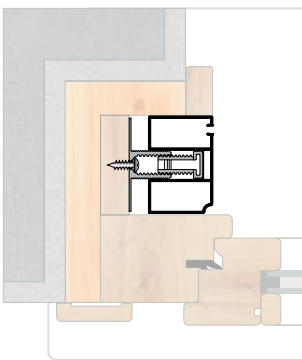

Nel caso in cui non si disponga di 50 mm di incasso, allora è possibile richiedere questo compensatore più basso. Grazie alla sua funzione telescopica, permette anche di compensare da 34 a 48 mm e mediante il suo blocco di sicurezza, non consente all'utilizzatore finale di modificare accidentalmente la vostra regolazione. Questo piccolo dettaglio vi permette di assicurare un'installazione a regola d'arte.

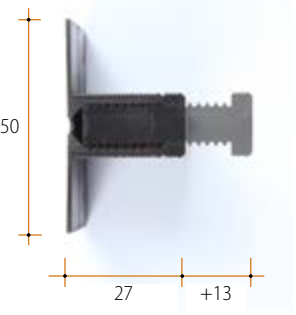



Frizione di Sicurezza



Consente alla zanzariera di riavvolgersi gradualmente evitando pericolosi urti derivanti dalla perdita di controllo della barra maniglia!

Tecnologia Brevettata

caratteristiche tecniche

ZETA è una zanzariera a molla, realizzata con rete in fibra di vetro senza fettuccia e bottoni e con guida aperta dotata di spazzolini. Si tratta di un prodotto molto facile da installare sia prima sia dopo il posizionamento del serramento. Presenta un ingombro estremamente ridotto.

Per l'installazione è necessario utilizzare gli appositi compensatori, già inclusi nella confezione del prodotto.

La staffa e la molletta di spinta, fornite di serie, consentono una facile applicazione in cantiere o direttamente sul serramento in officina.

ZETA è dotata di **guida antivento**, il brevetto internazionale Bettio per tenere la rete all'interno delle guide senza la necessità di fettuccia e bottoni.

frizione di sicurezza

La frizione sarà sempre installata in tutte le misure che lo consentono: verifica la fattibilità in fondo al catalogo.

Se non si desidera la frizione occorre specificarlo nell'ordine, ad esclusione delle misure con altezza a partire da 2 metri in cui la frizione è da considerarsi obbligatoria.

opzioni

Nappino lungo 120 centimetri.

Maniglia rovescia.

misure di realizzazione

Cassonetto	Misure minime	Misure massime
40	500 (588 con frizione) x 500 mm	1600 x 2480 mm

Per misure di base inferiori a 688 mm verifica la fattibilità consultando le tabelle in fondo al catalogo.

Definizione delle misure (tolleranza ± 1 mm)

FINITE: il prodotto realizzato avrà una misura di base ed altezza esattamente uguale a quella ordinata.

INCASSO: le misure ordinate saranno maggiorate degli ingombri di cassonetto e guide.

FORO/LUCE: il prodotto realizzato avrà una misura di base e altezza diminuita di circa 3 mm rispetto le misure ordinate.

colori alluminio

RAL 9010 opaco	RAL 1013 opaco	ARGENTO verniciato
BRONZO verniciato	TESTA DI MORO 2001 opaco	ELOX 2000 opaco
GILIEGIO	ACADIA	

Accessori di colore grigio.

L'esposizione delle plastiche ai raggi UV potrebbe alterarne il colore.



ingombro totale:
40 mm



regolazioni:
-



applicazione consigliata:
Finestra



resistenza al carico del vento con rete standard:
classe 3



abbinamenti consigliati per la porta:
Virtus by Bettio® Incasso 40

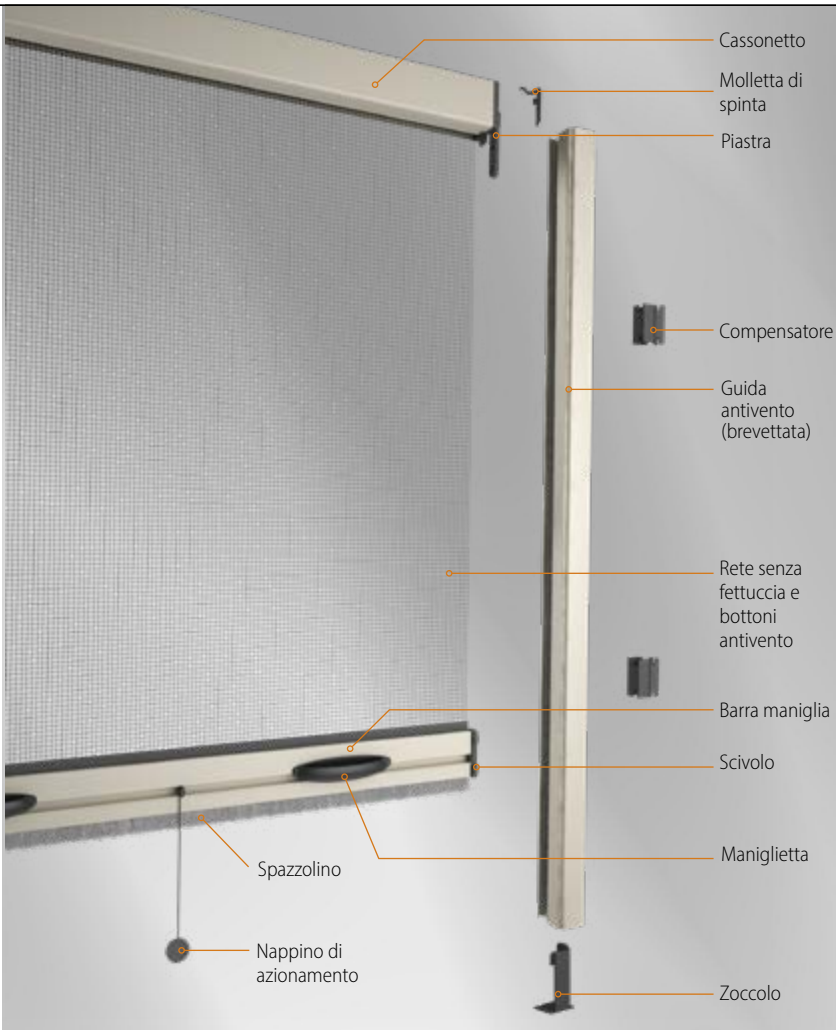

Sezione verticale

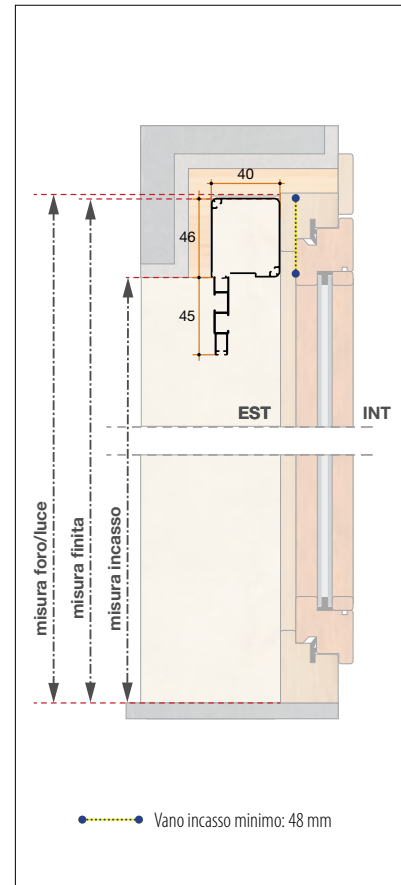

Sezione orizzontale

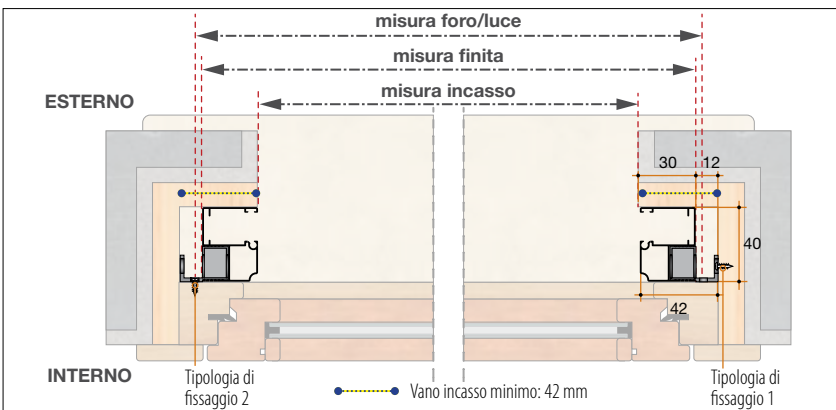

ATTENZIONE: Considerare correttamente gli ingombri dei profili e degli accessori e dare il giusto gioco.

Staffa



Guida con sistema antivento (brevetto internazionale Bettio)



Guida antivento e compensatore in nylon



Maniglietta regolabile





Versione 1 Standard

Tecnologia Brevettata

Frizione di Sicurezza

Consente alla zanzariera di riavvolgersi gradualmente evitando pericolosi urti derivanti dalla perdita di controllo della barra maniglia!



ingombro totale:
40 mm



regolazioni:
Testate telescopiche: 0/6mm per lato (solo Versione 1)



applicazione consigliata:
Finestra e finestra per tetti



resistenza al carico del vento con rete standard:
classe 3



abbinamenti consigliati per la porta:
Virtus by Bettio®

frizione di sicurezza

La frizione sarà sempre installata in tutte le misure che lo consentono: verifica la fattibilità in fondo al catalogo.
Se non si desidera la frizione occorre specificarlo nell'ordine, ad esclusione delle misure con altezza a partire da 2 metri in cui la frizione è da considerarsi obbligatoria.

caratteristiche tecniche

Revolux by Bettio offre un ingombro di soli 4 cm, la guida antivento nonchè la speciale tecnologia di aggancio e sgancio clic-clak®, entrambe coperte da nostro Brevetto Internazionale. La particolarità di questa zanzariera è la varietà di applicazioni che offre. Le sue 5 VERSIONI le consentono di essere installata praticamente in ogni vano, anche quelli inclinati come le finestre per tetto, dove può essere applicata frontalmente con speciali squadrette o grazie ad un innovativo sistema di perni che permette all'utente finale di sganciarla agevolmente in qualsiasi momento. Altrettanto speciale è sicuramente l'aggancio al serramento mediante staffe senza effettuare alcun foro, nè nel vano, nè sul serramento.

VERSIONE	TIPO DI AGGANCIAMENTO	APPLICAZIONE
1 Standard	Viti	Tutti i tipi di vano standard
2 Senza viti	Staffe	Sul serramento
3 Frontale esterna	Squadrette frontali	Perimetralmente al foro esterno
4 Frontale interna	Squadrette frontali	Finestre per tetti
5 Sgancio rapido	Perni	Finestre per tetti

optional disponibili

Confezione accessori per anta e telaio complanari.
Rete nera.

opzioni

Staffe (spessore 1,2 mm - solo per versione 2): da 4 a 36 mm di profondità (multipli di 2mm).
Nappino da 120 centimetri.
Maniglia rovescia.

regolazioni possibili

rispetto al vano di installazione

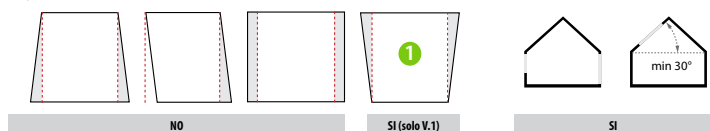

installazioni possibili

misure di realizzazione

Versione	Misure minime	Misure massime
1	508 (596 con frizione) x 500 mm	2000 x 2480 mm
2,3,4,5	500 (588 con frizione) x 500 mm	2000 x 2480 mm

Per misure di base inferiori a:

Versione 1: 696 mm;

Versioni 2,3,4,5: 688 mm

verifica la fattibilità consultando le tabelle in fondo al catalogo.

Definizione delle misure (tolleranza ± 1mm)

FINITE: (tutte le versioni): il prodotto realizzato avrà una misura di base ed altezza esattamente uguale a quella ordinata.

FORO/LUCE (versioni 1,5): il prodotto realizzato avrà una misura di base ed altezza diminuita di circa 3 mm rispetto le misure ordinate.

LUCE Revolux by Bettio (versioni 2,3,4): le misure ordinate saranno maggiorate degli ingombri di cassonetto e guide.

colori alluminio



Accessori bianchi sul 9010, grigi su tutti gli altri colori alluminio.
L'esposizione delle plastiche ai raggi UV potrebbe alterarne il colore.
* Colorazione standard se non diversamente specificato sull'ordine.

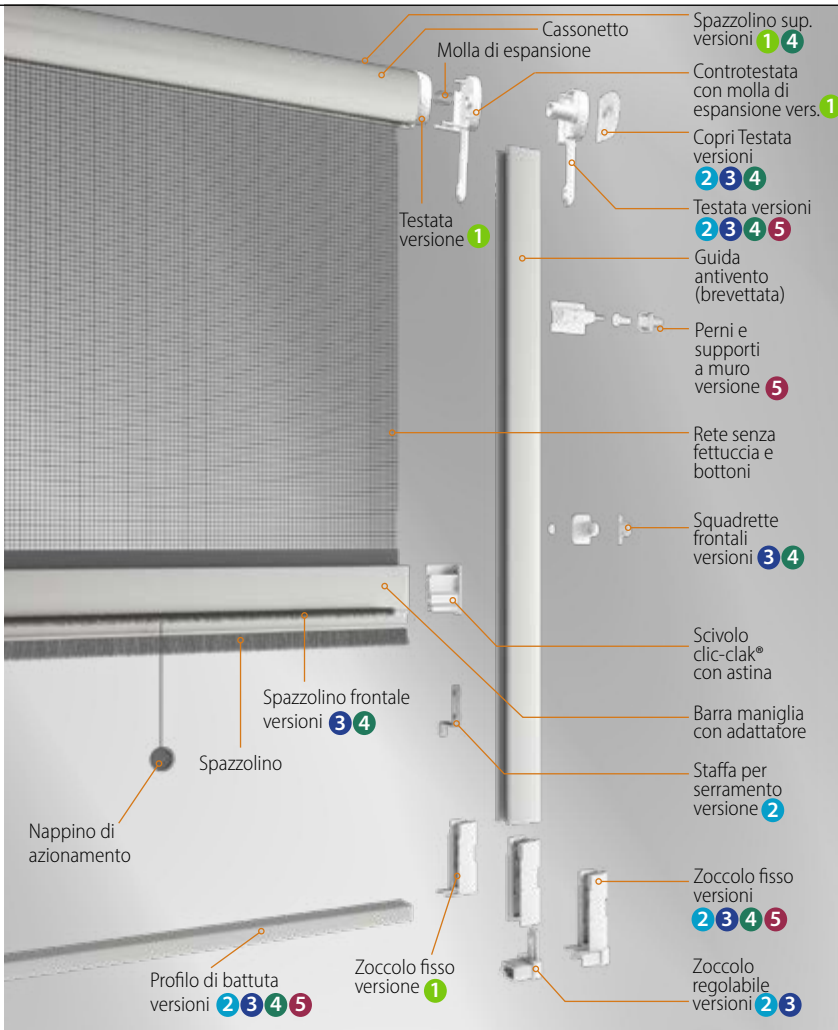

Cassonetto e barra maniglia

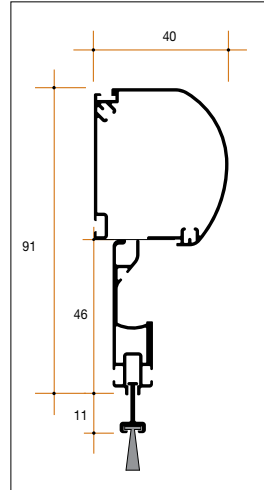

a Molla Controtestate con molla di espansione

Le testate e controtestate laterali sono distanziate da una **molla interna** che, grazie alla sua spinta, mantiene il cassonetto fermo, facilitando le operazioni di installazione.

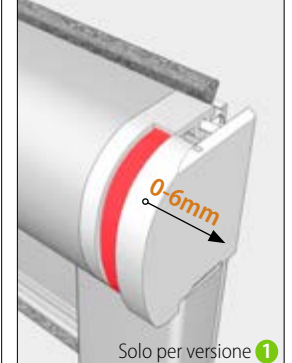

Guida con sistema antivento (brevetto internazionale Bettio)

Si tratta di uno speciale profilo, dotato di uno spazzolino più lungo e rigido del normale. In presenza di forte vento, lo spazzolino ruota nell'apposita cava, infilandosi nella maglia della rete, evitandone la fuoriuscita dalla guida.

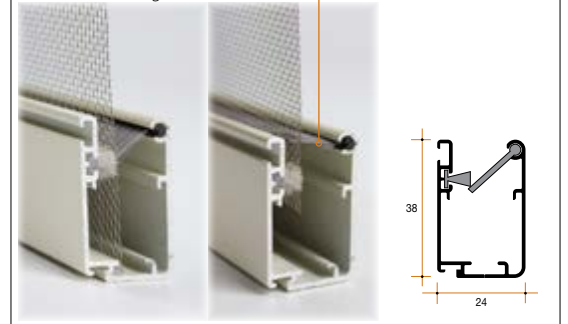

1 Versione Standard: Sezione orizzontale

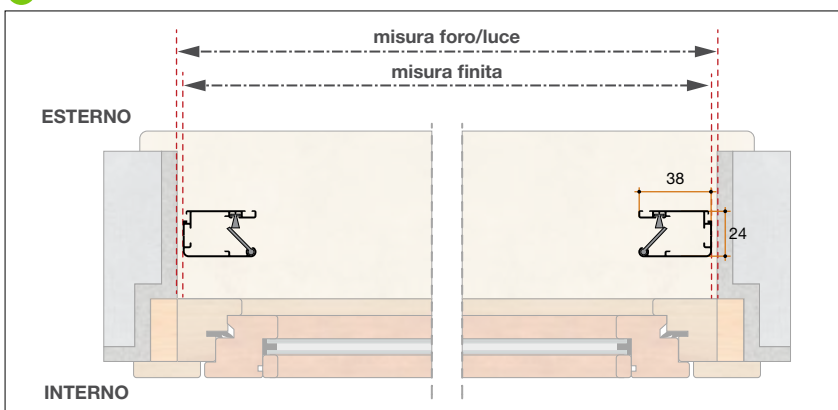

1 Versione Standard: Sezione verticale

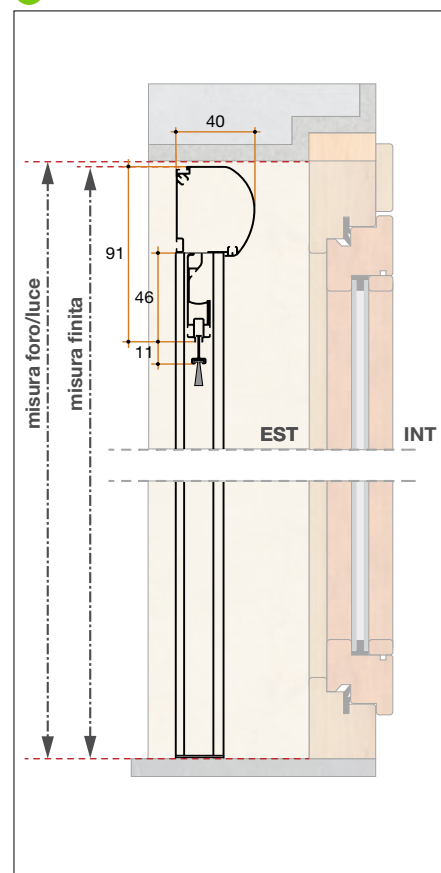

Il sistema di aggancio-sgancio CLIC-CLAK®

Il nostro meccanismo di aggancio e sgancio clic-clak® (brevetto internazionale Bettio) garantisce una facilità di utilizzo senza precedenti. È ideale nelle situazioni in cui c'è pochissima distanza tra la barra maniglia della zanzariera ed il serramento e quindi la manovra di sgancio mediante rotazione della barra maniglia risulta estremamente difficoltosa. Con il clic-clak® invece, basta premere la barra maniglia dall'alto ed anche con una sola mano la zanzariera si sgancia automaticamente.

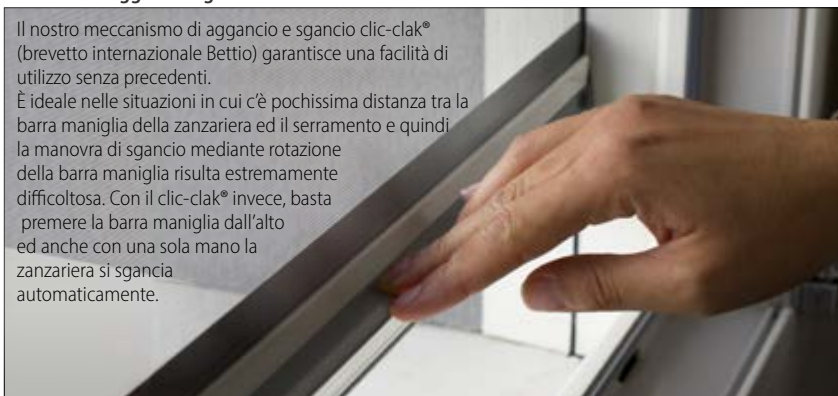

2 Versione Senza Viti: Sezione orizzontale

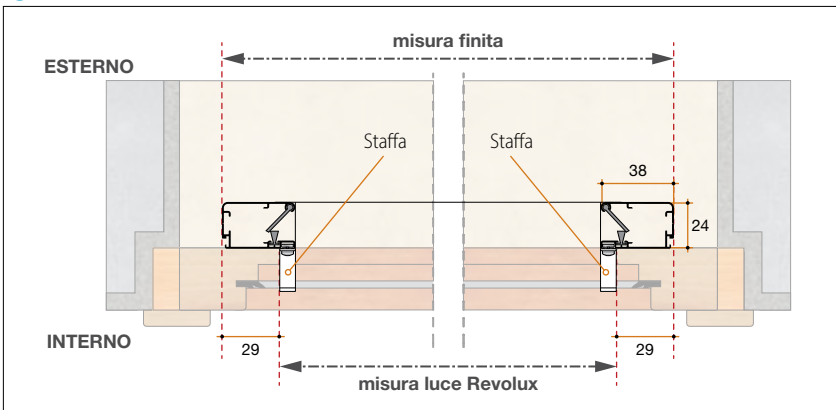

2 Versione Senza Viti: Sezione verticale

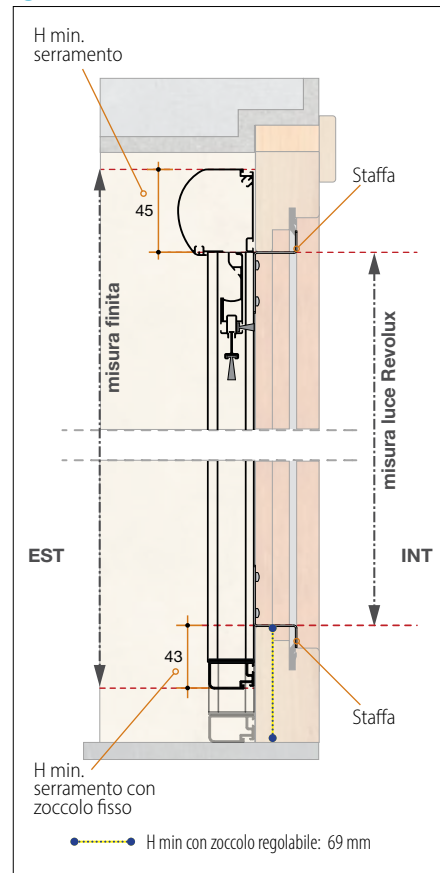

Staffe per finestra - rilevazione misura staffa (spessore staffa: 1,2 mm)

Specificare nell'ordine la misura della staffa desiderata. Calcolare l'esatta misura (x) della staffa adatta al proprio serramento tenendo conto che sono disponibili tagli da 4 a 36 mm, con multipli di 2 mm e che l'eventuale guarnizione di tenuta del serramento deve essere ben premuta.

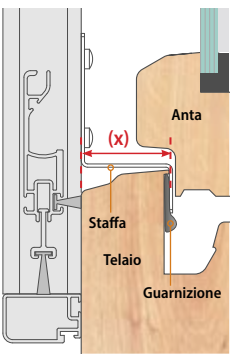

Serramento non complanare

Nel caso di serramenti con anta e telaio complanari bisognerà aggiungere 4mm a tale misura per ospitare gli appositi distanziali e spazzolini adesivati. In questo caso occorre specificarlo nell'ordine.

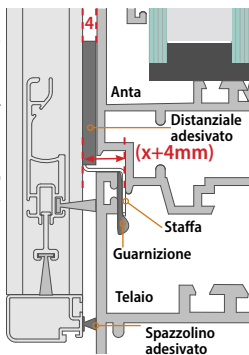

Serramento complanare

3 Versione Frontale Esterna: Sezione orizzontale

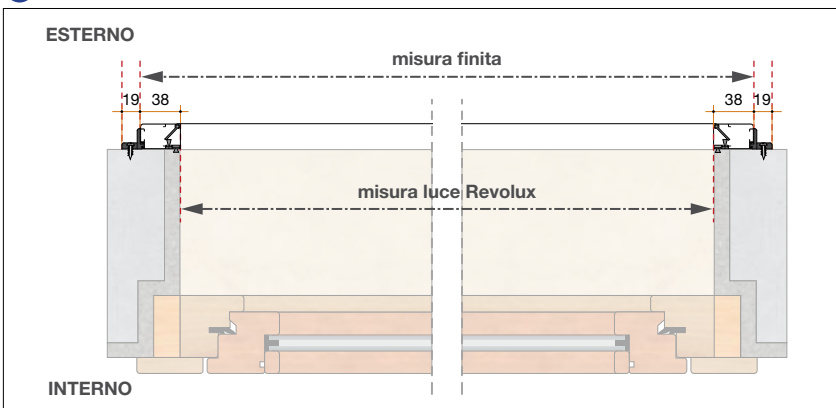

3 Versione Frontale Esterna: Sezione verticale

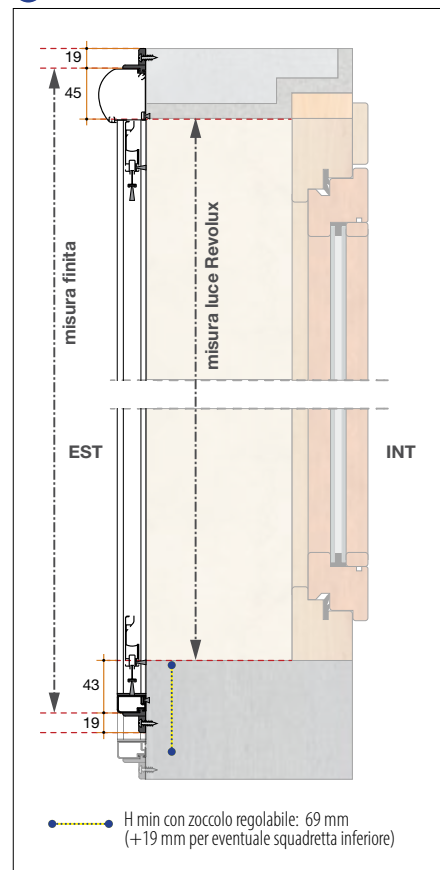

Applicazione tramite Squadrette Frontali



Queste comode squadrette in nylon consentono di installare frontalmente la zanzariera. Si inseriscono perimetralmente e potete decidere in fase di installazione la posizione in base alle vostre esigenze.

Accessori rappresentati in colore nero a scopo puramente illustrativo

4 Versione Frontale Interna: Sezione trasversale

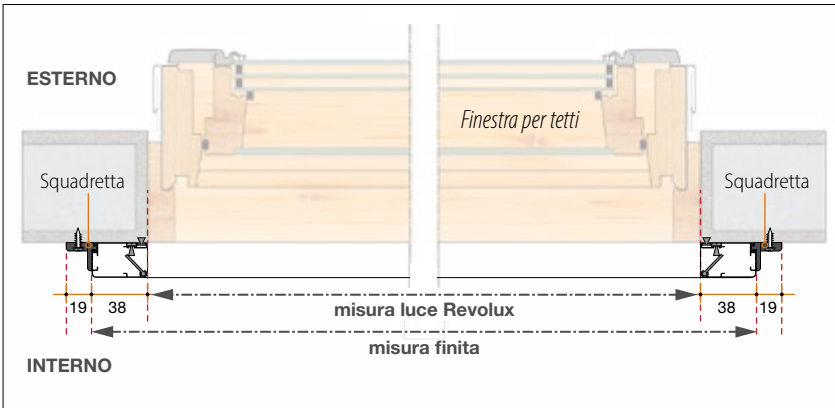

Applicazione tramite Squadrette Frontali



4 Versione Frontale Interna: Sezione longitudinale

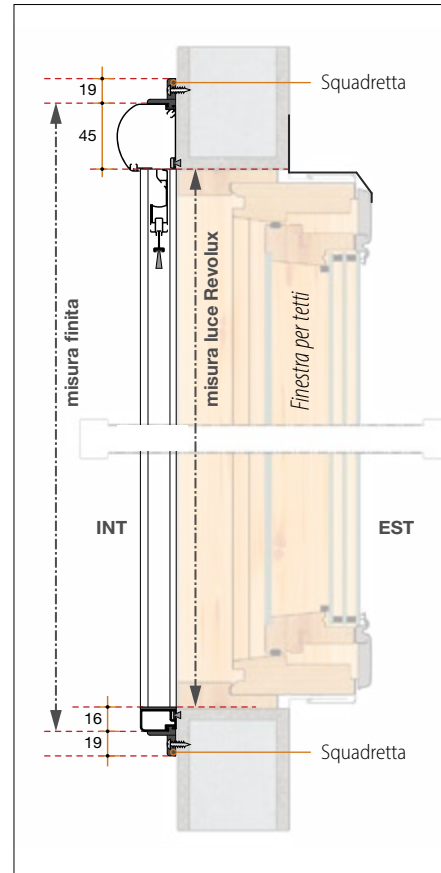

5 Versione Sgancio Rapido: Sezione trasversale

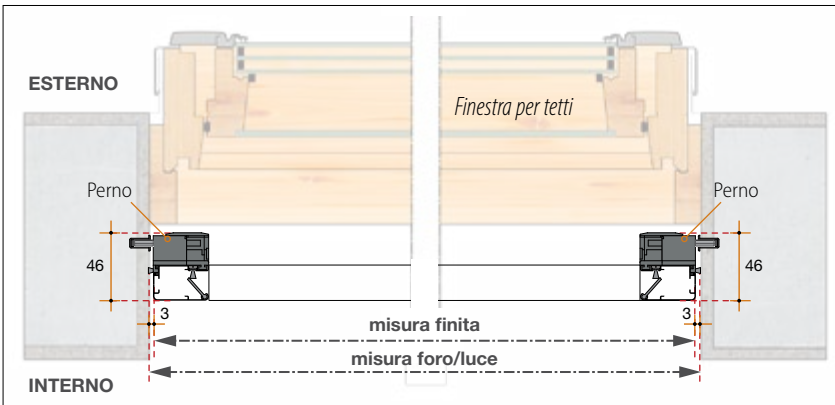

Applicazione tramite Perna



Accessori rappresentati in colore nero a scopo puramente illustrativo

5 Versione Sgancio Rapido: Sezione longitudinale

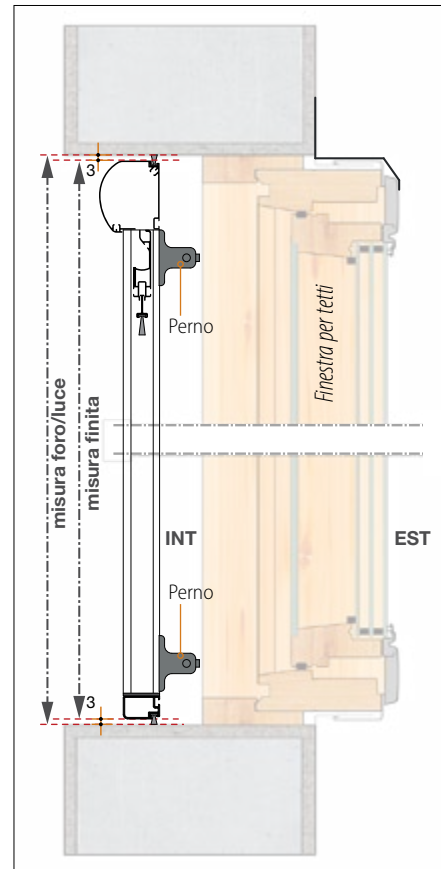

ZANZARIERE VERTICALI

A CATENA

Meccanismo perfetto

Le zanzariere a catena sono la perfetta soluzione da inserire nel vano porta senza doversi chinare per aprirle e chiuderle, evitando anche l'utilizzo di una guida di scorrimento a pavimento. Soluzioni di serie o opzionali quali cuffie e guide telescopiche le rendono prodotti adattabili facilmente a qualsiasi tipo di situazione d'installazione e, dotate di meccanismo di movimentazione a caduta o automatico, sono da sempre una presenza classica nei cataloghi Bettio.



COMPLETA SERIE DI PRODOTTI
PER LE ESIGENZE DELLA CASA
MODERNA



Abitazione privata - Valpolicella (VR)



PERFETTE PER IL VANO PORTA

Grazie a modelli che arrivano a 2500 mm di larghezza e 3 metri di altezza, le zanzariere a catenella sono la soluzione perfetta per l'installazione in vani-porta anche di dimensioni importanti.



TESSUTI FILTRANTI E OSCURANTI

Alcuni modelli di zanzariere a catenella offrono la possibilità di utilizzare, al posto della rete, tessuti oscuranti o filtranti. Queste soluzioni abbinata al sistema a catena frizionata che consente di fermare la barra maniglia all'altezza desiderata, permettono di regolare al meglio la luce all'interno dei nostri spazi abitativi.



VERSIONI AD INCASSO

Alcuni dei modelli a catalogo sono dedicati all'installazione incassata nel serramento, previa predisposizione dello stesso. Queste zanzariere risultano così praticamente invisibili e danno un tocco estetico in più alla vostra abitazione.





CLIC-CLAK®

Alcuni modelli a catena presentano anche il sistema clic-clak®, un brevetto esclusivo Bettio di aggancio-sgancio automatico che consente di aprire e chiudere la zanzariera con una semplice trazione della catenella garantendo una performance tecnica d'eccellenza che unisce insieme praticità di utilizzo e ottima estetica, grazie al telo che rimane sempre teso.



CATENA SEMPRE A POSTO

Grazie a particolari accessori (Tendicatena trasparente e fine corsa) le catenelle Bettio non ostacolano mai il passaggio e non svolgono più rete di quanto necessario.

VERTICALI A CATENA



DOPPIO COMANDO

Previsto come soluzione opzionale, il doppio comando è uno strumento davvero indispensabile per le porte che danno all'esterno (giardini, terrazze). Così si eviterà di rimanere chiusi fuori o di dover movimentare la zanzariera in modo improprio.





comodità **assoluta**

La massima fruibilità con il minimo sforzo!

Il modo più semplice e comodo per tenere gli insetti fuori della porta! Semplice perché basta un piccolo movimento della mano sulla catenella per aprire e chiudere la zanzariera. Comodo perché non vi dovrete mai chinare per azionarla, all'interno o all'esterno dell'abitazione. Movimentazione a caduta o con meccanismo automatico clic-clak®; guide e cuffie normali o telescopiche per ovviare alla frequente irregolarità dei vani; montaggio tradizionale o ad incasso nel serramento; possibilità di inserimento, al posto della rete antizanzare, di teli oscuranti o filtranti. Le zanzariere a catena Bettio offrono una soluzione ad ogni vostra esigenza.

VERTICALI

A CATENA



MODELLO	INGOMBRO MIN.	APPLICAZIONE	TIPO CASSONETTO	DIMENSIONI	REGOLAZIONI	CHIUSURA
Gamma	51	Foro		min 400 x 400 max 2000 x 2500 2500 x 1800	Cuffie +8 per lato Guide +14 per lato	Clic-clak®
Giudy	55	Foro		min 400 x 400 max 2000 x 2700 2500 x 1800	Cuffie +8 per lato Guide +14 per lato	Clic-clak®
Katia 50/60	50 (opz.)	Foro		min 250 x 400 max 2500 x 3000	Guide +14 per lato (opt.)	A caduta
Sigma	50	Incasso		min 400 x 400 max 2000 x 2700 2500 x 1800	-	Clic-clak®
Africa	50	Incasso		min 250 x 400 max 2000 x 2500	-	A caduta

Tutte le misure sono espresse in millimetri.



Tecnologia Brevettata

▼ caratteristiche tecniche

GAMMA è una zanzariera con rete in fibra di vetro, cassonetto arrotondato e movimentazione a catena con l'esclusivo sistema clic-clak®, il Brevetto Internazionale Bettio che consente lo sganciamento della maniglia grazie ad una semplice trazione della catena. Il suo meccanismo a catena si combina perfettamente con i vantaggi del sistema a molla, ottenendo così un prodotto che si muove senza chinarsi e, al contempo, una rete che rimane sempre perfettamente tesa.

Dotata di cuffie e guide telescopiche, ha di serie il comando a destra. È importante precisare che la specifica dei comandi di GAMMA viene intesa guardando la zanzariera dall'interno dell'ambiente.

optional disponibili

Doppio comando.

opzioni

Catena lunga.

Comando a sinistra.

Maniglia rovescia.

regolazioni possibili

rispetto al vano di installazione

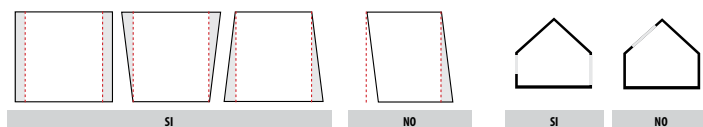

installazioni possibili

misure di realizzazione

Cassonetto	Misure minime	Misure massime
46	400 x 400 mm	2000 x 2500 mm / 2500 x 1800 mm

Per misure di base inferiori a 750 mm e altezza superiore a 1800 mm, verifica la fattibilità consultando le tabelle in fondo al catalogo.

Se le misure ordinate superano quelle massime garantite, verificata in ogni caso la fattibilità tecnica, per la realizzazione potrebbe rendersi necessario diminuire o eliminare i bottoni antiventivo. In questo caso non potremo garantire la tenuta della rete all'interno delle guide.

Definizione delle misure (tolleranza ± 1mm)

FINITE: il prodotto realizzato avrà una misura di base ed altezza esattamente uguale a quella ordinata.

FORO/LUCE: il prodotto realizzato avrà una misura di base e altezza diminuita di circa 3 mm rispetto le misure ordinate.

colori alluminio



Accessori di colore grigio. Le colorazioni Bronzo, 9001, 9010 e 1013 prevedono alcuni accessori in tinta. Il colore degli accessori nelle colorazioni speciali è a discrezione dell'Azienda.

L'esposizione delle plastiche ai raggi UV potrebbe alterarne il colore.

* Colorazione standard se non diversamente specificato sull'ordine.



ingombro totale:

51 mm (66 mm con comando esterno)



regolazioni:

Cuffie telescopiche (0/8 millimetri per lato)

Guide telescopiche (0/14 millimetri per lato)



applicazione consigliata:

Finestra e porta



resistenza al carico del vento con rete standard:

classe 4



abbinamenti consigliati:

Per la finestra: Alfa

Per la porta: Neoscenica®

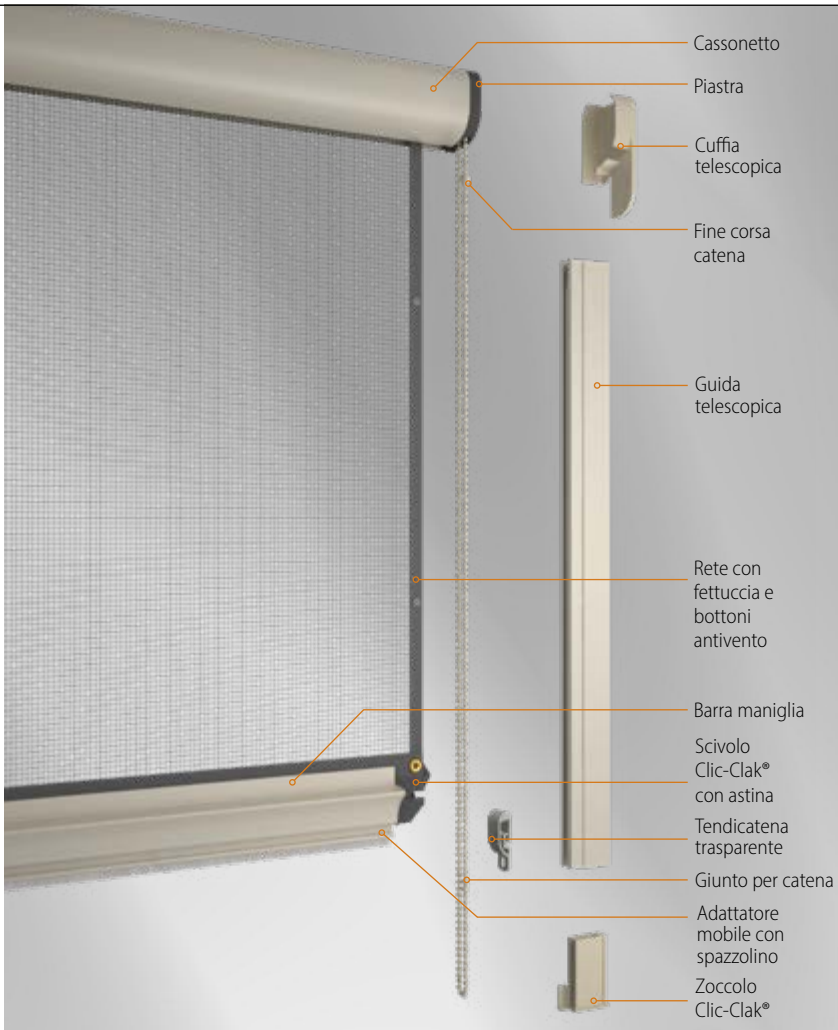

Cassonetto con barra maniglia e cuffia

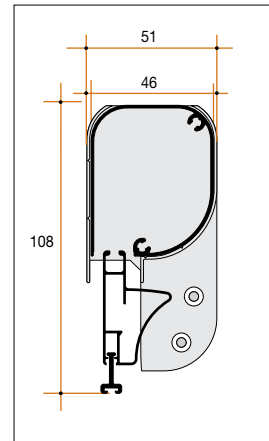

Il sistema di aggancio-sgancio CLIC-CLAK®



La guida telescopica



Cuffie telescopiche





▼ caratteristiche tecniche

GIUDY è una zanzariera con rete in fibra di vetro e movimentazione a catena con l'esclusivo sistema clic-clak®, il Brevetto Internazionale Bettio che consente lo sganciamento della maniglia grazie ad una semplice trazione della catena. Il suo meccanismo a catena si combina perfettamente con i vantaggi del sistema a molla, offrendo un prodotto che si muove senza chinarsi e, al contempo, una rete che rimane sempre perfettamente tesa.

GIUDY è dotata di cuffie e guide telescopiche e ha il comando a destra di serie. È importante precisare che la specifica dei comandi di GIUDY viene intesa guardando la zanzariera dall'interno dell'ambiente.

optional disponibili

Doppio comando.

opzioni

Catena lunga.

Comando a sinistra.

Maniglia rovescia.

regolazioni possibili

rispetto al vano di installazione

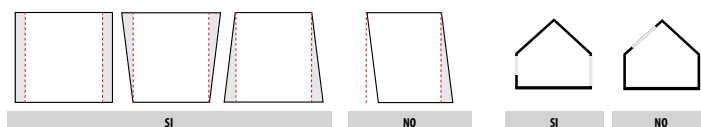

installazioni possibili

misure di realizzazione

Cassonetto	Misure minime	Misure massime
50	400 x 400 mm	2000 x 2700 mm / 2500 x 1800 mm

Per misure di base inferiori a 795 mm e altezza superiore a 1800 mm, verifica la fattibilità consultando le tabelle in fondo al catalogo.

Se le misure ordinate superano quelle massime garantite, verificata in ogni caso la fattibilità tecnica, per la realizzazione potrebbe rendersi necessario diminuire o eliminare i bottoni antiventivo. In questo caso non potremo garantire la tenuta della rete all'interno delle guide.

Definizione delle misure (tolleranza ± 1 mm)

FINITE: il prodotto realizzato avrà una misura di base ed altezza esattamente uguale a quella ordinata.

FORO/LUCE: il prodotto realizzato avrà una misura di base e altezza diminuita di circa 3 mm rispetto le misure ordinate.

colori alluminio



Accessori di colore grigio. Le colorazioni Bronzo, 9001, 9010 e 1013 prevedono alcuni accessori in tinta. Il colore degli accessori nelle colorazioni speciali è a discrezione dell'Azienda.

L'esposizione delle plastiche ai raggi UV potrebbe alterarne il colore.

* Colorazione standard se non diversamente specificato sull'ordine.



ingombro totale:

55 mm (70 mm con comando esterno)



regolazioni:

Cuffie telescopiche (0/8 millimetri per lato)

Guide telescopiche (0/14 millimetri per lato)



applicazione consigliata:

Finestra e porta



resistenza al carico del vento con rete standard:

classe 4



abbinamenti consigliati:

Per la finestra: Rosy

Per la porta: Neoscenica®

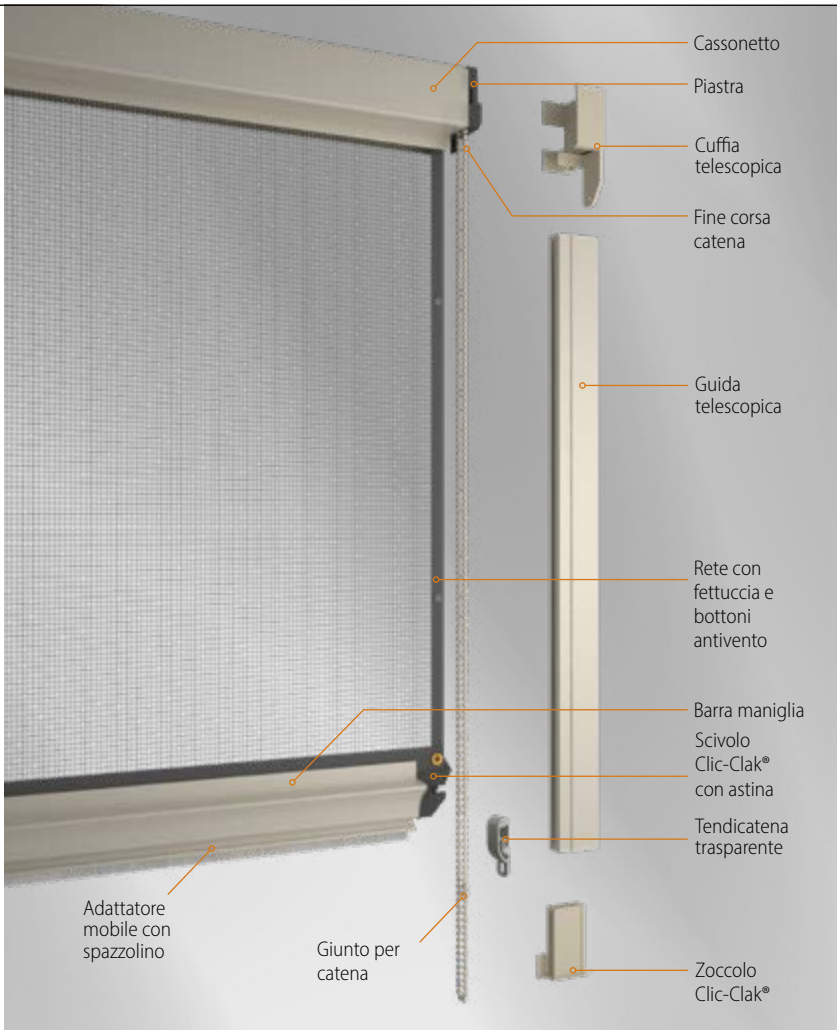

Cassonetto con barra maniglia e cuffia

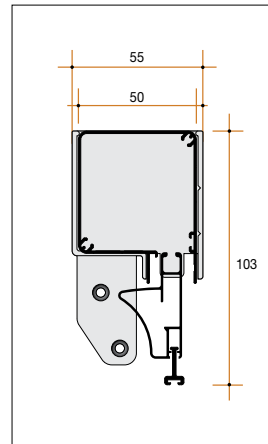

Il sistema di aggancio-sgancio CLIC-CLAK®



La guida telescopica



Cuffie telescopiche





caratteristiche tecniche

KATIA è una zanzariera con movimentazione a catenella, molto funzionale in quanto permette di azionare la zanzariera senza chinarsi. Questo prodotto può anche essere dotato di un doppio comando che permette la sua movimentazione sia dall'interno che dall'esterno dell'ambiente in cui è installata. Uno speciale sistema a frizione permette di bloccare la zanzariera, l'oscurante o il filtrante all'altezza desiderata.

Di serie comando a destra. È importante precisare che la specifica dei comandi di KATIA viene intesa guardando la zanzariera dall'interno dell'ambiente.

optional disponibili

Doppio comando.
Guida telescopica.
Oscurante Condor.
Filtrante Euroscreen o Solis.

opzioni

Cassonetto da 50 millimetri.
Comando a sinistra.
Catena lunga.
Maniglia rovescia.

regolazioni possibili

installazioni possibili

rispetto al vano di installazione

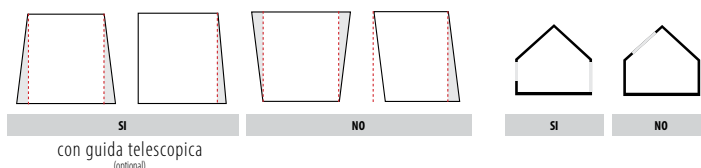

misure di realizzazione con rete

Cassonetto	Produzione standard	Misure minime	Misure massime
50	Solo su richiesta	250 x 400 mm	2000 x 2500 mm
60	Di serie	250 x 400 mm	2500 x 3000 mm

Per le misure di fattibilità di Katia con oscurante Condor, filtrante Euroscreen o filtrante Solis, consultare la sezione dedicata ai tessuti alla fine del presente catalogo.

Se le misure ordinate superano quelle massime garantite, verificata in ogni caso la fattibilità tecnica, per la realizzazione potrebbe rendersi necessario diminuire o eliminare i bottoni antiventivo. In questo caso non potremo garantire la tenuta della rete all'interno delle guide.

Definizione delle misure (tolleranza ± 1 mm)

FINITE: il prodotto realizzato avrà una misura di base ed altezza esattamente uguale a quella ordinata.
FORO/LUCE: il prodotto realizzato avrà una misura di base e altezza diminuita di circa 3 mm rispetto le misure ordinate.

colori alluminio



Accessori di colore grigio.

L'esposizione delle plastiche ai raggi UV potrebbe alterarne il colore.

* Colorazione standard se non diversamente specificato sull'ordine.



ingombro totale:

50 mm, 60 mm, (60 mm, 70 mm con comando esterno)



regolazioni:

Con guida telescopica fino a 14 mm per lato



applicazione consigliata:

Finestra e porta



resistenza al carico del vento con rete standard:

classe 4



abbinamenti consigliati:

Per la finestra: Sonia
Per la porta: Katia

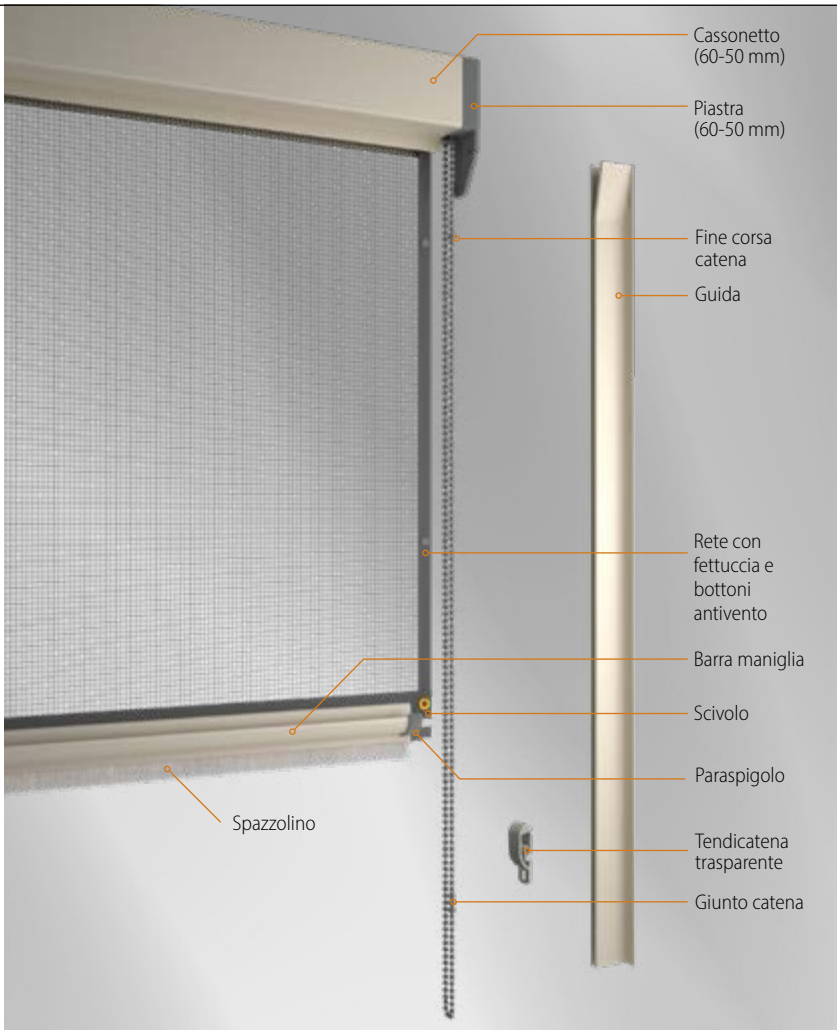

Guida

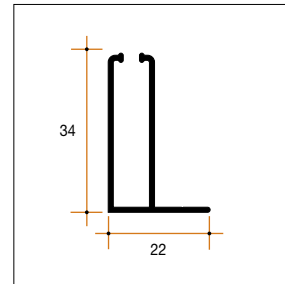

Cassonetto con barra maniglia e piastra

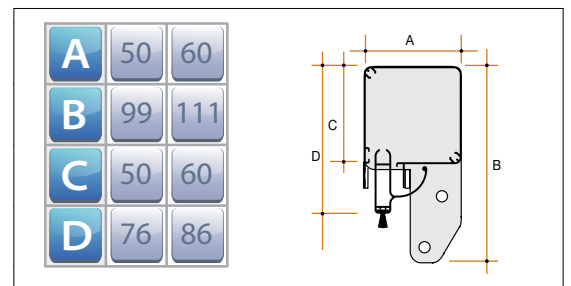

Tessuto filtrante - oscurante (optional)



La versione con tessuto oscurante o filtrante consente di controllare e regolare alla perfezione la quantità di luce che penetra all'interno della stanza. Nelle versioni oscuranti è necessario considerare che può filtrare una piccola quantità di luce attraverso la guida.



La guida telescopica (optional)

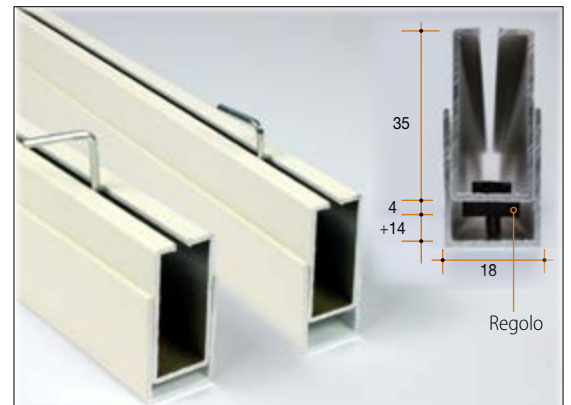

Grazie a questa doppia guida, la regolazione e l'installazione della zanzariera risultano entrambe perfette, sia dal punto di vista tecnico che estetico, anche in presenza di forti irregolarità della muratura.



**Tecnologia
Brevettata**

▼ **caratteristiche tecniche**

SIGMA è una zanzariera con rete in fibra di vetro e movimentazione a catena con l'esclusivo sistema clic-clak®, il Brevetto Internazionale Bettio che consente lo sganciamento della maniglia grazie ad una semplice trazione della catena. Il suo meccanismo a catena si combina perfettamente con i vantaggi del sistema a molla ottenendo così un prodotto che si muove senza chinarsi e con una rete che rimane sempre perfettamente tesa. Inserendosi ad incasso nel serramento, Sigma scompare al suo interno.

Per l'installazione è necessario servirsi degli appositi compensatori, già inclusi nella confezione del prodotto.

Sigma ha di serie il comando a destra. La staffa e la molletta di spinta, fornite anch'esse di serie, consentono una facile applicazione in cantiere o direttamente sul serramento in officina.

optional disponibili

Guida tapparella da 80 mm.

Guida tapparella da 90 mm.

Staffa di collegamento (cf. 30pz).

Doppio comando interno.

opzioni

Catena lunga.

Comando a sinistra.

misure di realizzazione

Cassonetto	Misure minime	Misure massime
50	400 x 400 mm	2000 x 2700 mm / 2500 x 1800 mm

Per misure di base inferiori a 795 mm e altezza superiore a 1800 mm, verifica la fattibilità consultando le tabelle in fondo al catalogo.

Se le misure ordinate superano quelle massime garantite, verificata in ogni caso la fattibilità tecnica, per la realizzazione potrebbe rendersi necessario diminuire o eliminare i bottoni antivento. In questo caso non potremo garantire la tenuta della rete all'interno delle guide.

Definizione delle misure (tolleranza ± 1mm)

FINITE: il prodotto realizzato avrà una misura di base ed altezza esattamente uguale a quella ordinata.

INCASSO: le misure ordinate saranno maggiorate degli ingombri di cassonetto e guide.

FORO/LUCE: il prodotto realizzato avrà una misura di base e altezza diminuita di circa 3 mm rispetto le misure ordinate.

colori alluminio



Accessori di colore grigio. Le colorazioni Bronzo, 9001, 9010 e 1013 prevedono alcuni accessori in tinta. Il colore degli accessori nelle colorazioni speciali è a discrezione dell'Azienda.

L'esposizione delle plastiche ai raggi UV potrebbe alterarne il colore.

* Colorazione standard se non diversamente specificato sull'ordine.



ingombro totale:
50 mm



regolazioni:
Compensazione in larghezza da 38 a 50 mm



applicazione consigliata:
Finestra



resistenza al carico del vento con rete standard:
classe 4



abbinamenti consigliati per la porta:
Neoscenica® Incasso, Virtus by Bettio® Incasso 50

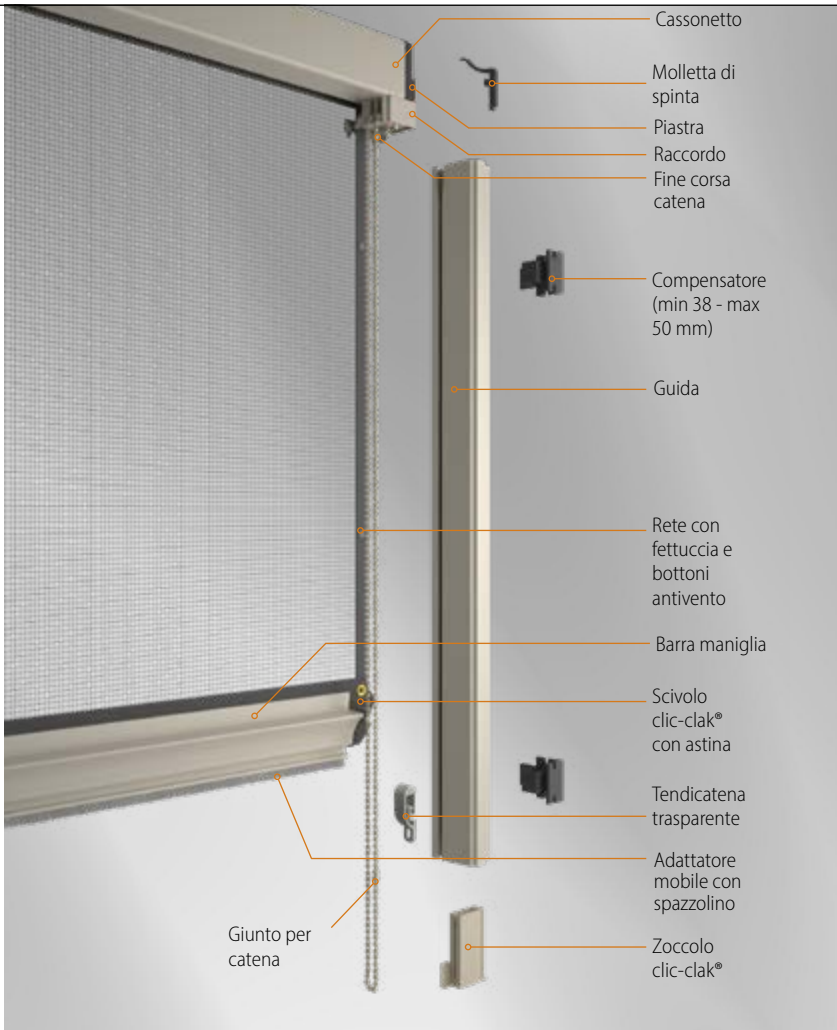

Sezione verticale

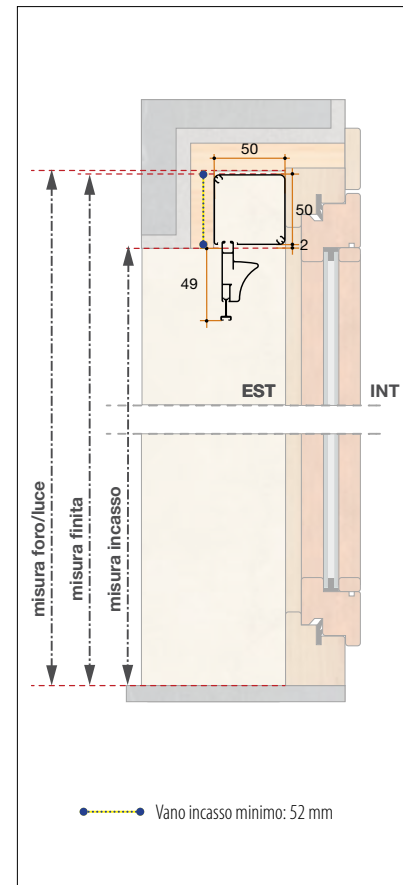

Sezione orizzontale

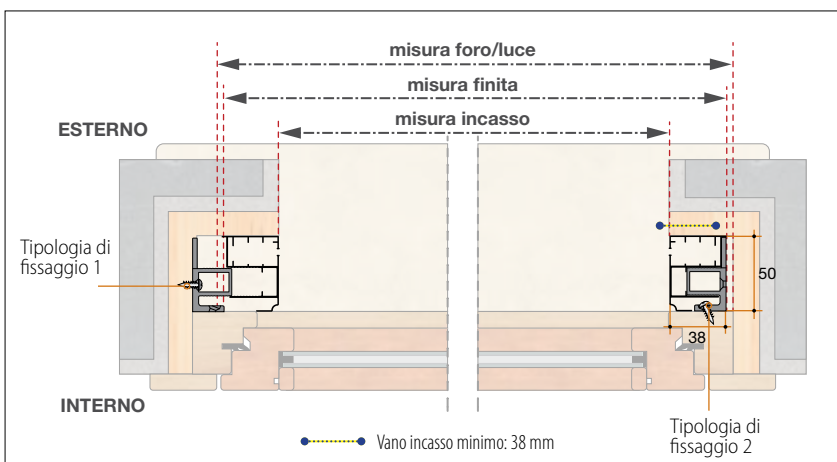

ATTENZIONE: Considerare correttamente gli ingombri dei profili e degli accessori e dare il giusto gioco.

Tipologie di fissaggio



Appositamente predisposti, i compensatori consentono di fissare la guida sul fondo del contro telaio per le installazioni in "cantiere" (tipologia 1) oppure di fissare la guida al serramento (tipologia 2) prima di recarsi in "cantiere", trasportando serramento e zanzariera già pre-montati.



▼ accessori e optional

Guida Tapparella da 80 mm / 90 mm (optional)

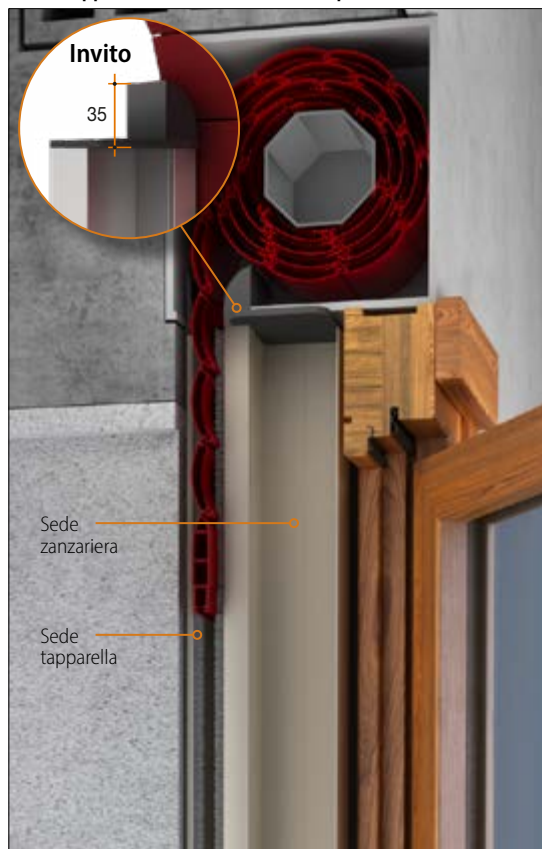

Al fine di integrare con facilità il sistema zanzariera con il sistema tapparella sono state create due guide specifiche dotate di una sezione, completa di spazzolini e di apposito invito per lo scorrimento della tapparella (profilo 14x55 mm) e una seconda sezione per l'inserimento dei sistemi zanzariera incasso da 50 mm. Un sistema integrato che arricchisce la casa con una finitura sicuramente di alto pregio.



Esempio di installazione Guida Tapparella da 90 mm

ATTENZIONE: Considerare correttamente gli ingombri dei profili e degli accessori e dare il giusto gioco.

Guida Tapparella da 80 mm (optional)

La guida da 80 mm grazie alle sue misure ridotte risulta utile nelle ristrutturazioni in cui lo spazio a disposizione è limitato ed è stata appositamente studiata per le tapparelle orientabili che necessitano di una profondità inferiore nella sezione in cui scorre la stecca, altrimenti quest'ultima, potrebbe non ruotare. Consigliata con tapparelle orientabili, tapparelle in alluminio o in acciaio.

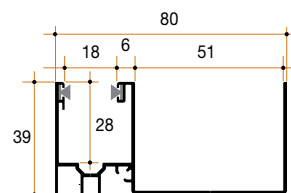

Guida Tapparella da 90 mm (optional)

La guida da 90 mm, grazie alle sue misure più generose dispone di una distanza di ben 15 mm tra la sede della zanzariera e quella in cui scorre la tapparella, distanza che permette di "assorbire" ottimamente l'eventuale flessione della stecca. Consigliata per tapparelle in PVC, in alluminio o in acciaio.

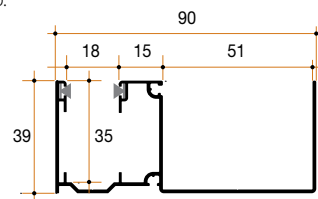

Staffa di collegamento (optional, cf. 30pz.)

Nel mondo dei sistemi ad incasso cerchiamo di rispondere ad ogni esigenza. Questa staffa in alluminio permette di collegare serramento e scuro lasciando tra di essi l'esatta predisposizione per installare i nostri sistemi ad incasso da 50 mm. In questo modo è possibile assemblare il tutto agevolmente nella propria sede, per poi posare insieme e contemporaneamente serramento, zanzariera e scuro, con evidenti vantaggi in termini di tempo. Disponibile in confezioni da 30 pezzi. Dimensioni: 131 x 64 mm.

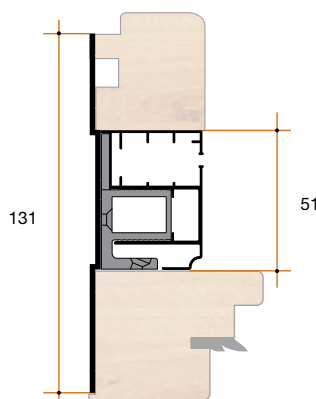
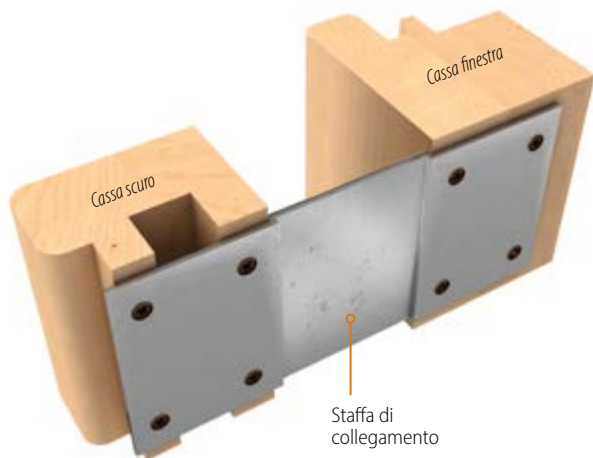

Esempio con guida e compensatore

Il sistema di aggancio-sgancio CLIC-CLAK®



Questa tecnologia brevettata abbinata al sistema a catena ci permette di agganciare e sganciare la zanzariera con una semplice trazione della catena e non avere nulla a pavimento. Infine la presenza comunque di una molla che tiene sempre perfettamente in tensione la rete ci garantisce un prodotto impeccabile dal punto di vista estetico.

Molletta di spinta



In caso di applicazione in cantiere questo inserto facilita l'installazione tenendo ferma la zanzariera all'interno dell'imbotte predisposta.

Staffa

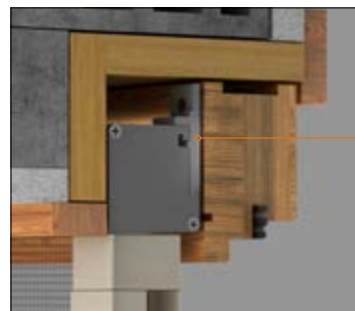

Se invece si preferisce il montaggio in officina questo utile accessorio permette di ancorare il cassonetto della zanzariera direttamente al serramento.

Un'integrazione perfetta!



I suoi profili si armonizzano perfettamente al serramento rendendo la struttura della zanzariera invisibile e permettendoci di godere appieno dell'intero foro finestra, senza alcun intralcio. Inoltre in qualsiasi momento, possiamo sganciare le guide dai supporti posteriori in modo da agevolare le operazioni di pulizia.



Catena incasso 50 mm



▼ caratteristiche tecniche

AFRICA è una zanzariera ad incasso con movimento a catena, realizzata con rete in fibra di vetro. Il sistema ad incasso consente l'inserimento della zanzariera all'interno del serramento, garantendo una totale invisibilità del prodotto. AFRICA è molto facile da movimentare: per aprire e chiudere questa zanzariera non è necessario chinarsi.

AFRICA prevede una guida reversibile: la si può fissare su entrambi i lati del controltaio o sul serramento.

Ha il comando di serie a destra, e per l'installazione è necessario servirsi degli appositi compensatori, disponibili in due versioni: il compensatore alto, già incluso nella confezione del prodotto, che può essere fissato sul serramento o su entrambi i lati del controltaio e il compensatore basso, opzionale, che si fissa sul fondo del controltaio e può anche essere utilizzato con funzione telescopica.

optional disponibili

Oscurante Condor.
Filtrante Euroscreen o Solis.
Guida tapparella da 80 mm.
Guida tapparella da 90 mm.
Staffa di collegamento (cf. 30pz).
Doppio comando interno.

opzioni

Comando a sinistra.
Catena lunga.
Compensatore basso (di serie nelle guide tapparella)
Maniglia rovescia.

misure di realizzazione

Cassonetto	Misure minime	Misure massime
50	250 x 400 mm	2000 x 2500 mm

Per le misure di realizzazione con oscurante Condor, filtrante Euroscreen o filtrante Solis, consultare la sezione dedicata ai tessuti alla fine del presente catalogo.

Se le misure ordinate superano quelle massime garantite, verificata in ogni caso la fattibilità tecnica, per la realizzazione potrebbe rendersi necessario diminuire o eliminare i bottoni antivento. In questo caso non potremo garantire la tenuta della rete all'interno delle guide.

Definizione delle misure (tolleranza ± 1 mm)

FINITE: il prodotto realizzato avrà una misura di base ed altezza esattamente uguale a quella ordinata.

INCASSO: le misure ordinate saranno maggiorate degli ingombri di cassonetto e guide.

FORO/LUCE: il prodotto realizzato avrà una misura di base e altezza diminuita di circa 3 mm rispetto le misure ordinate.

colori alluminio

Accessori di colore grigio.

L'esposizione delle plastiche ai raggi UV potrebbe alterarne il colore.

* Colorazione standard se non diversamente specificato sull'ordine.



ingombro totale:
50 mm



regolazioni:
Con compensatore basso, compensazione in larghezza da 34 a 48 mm



applicazione consigliata:
Finestra



resistenza al carico del vento con rete standard:
classe 4



abbinamenti consigliati per la porta:
Neoscenica® Incasso, Virtus by Bettio® Incasso 50

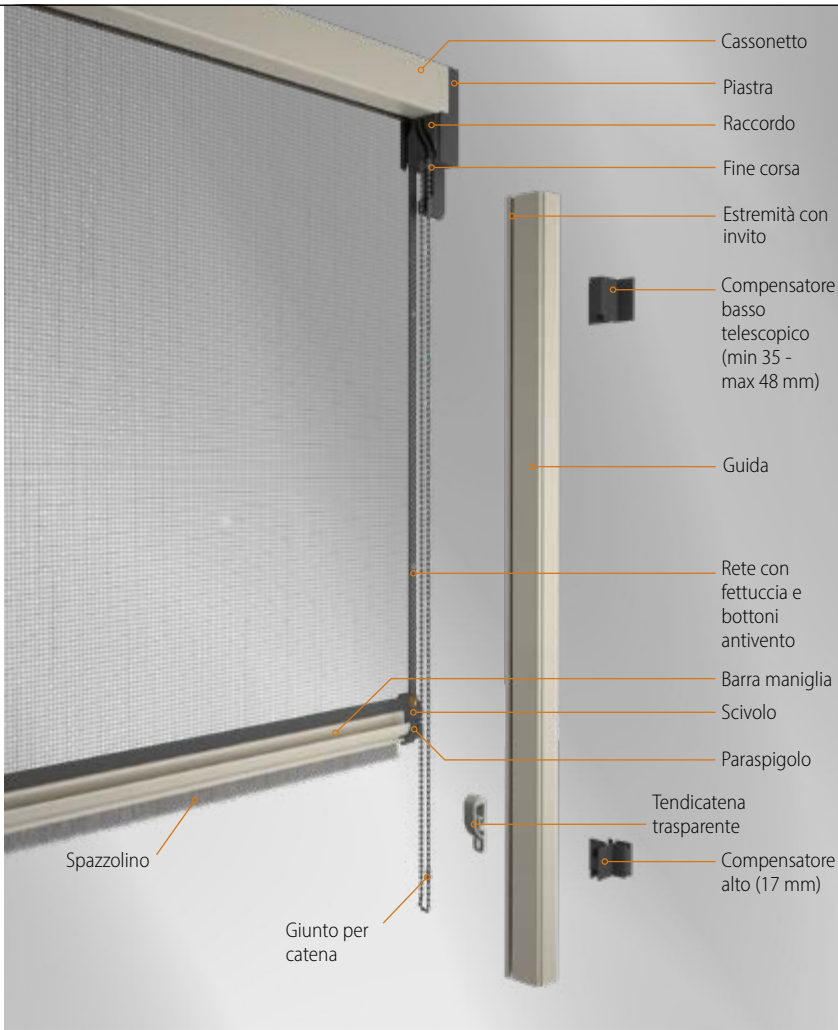

Sezione verticale

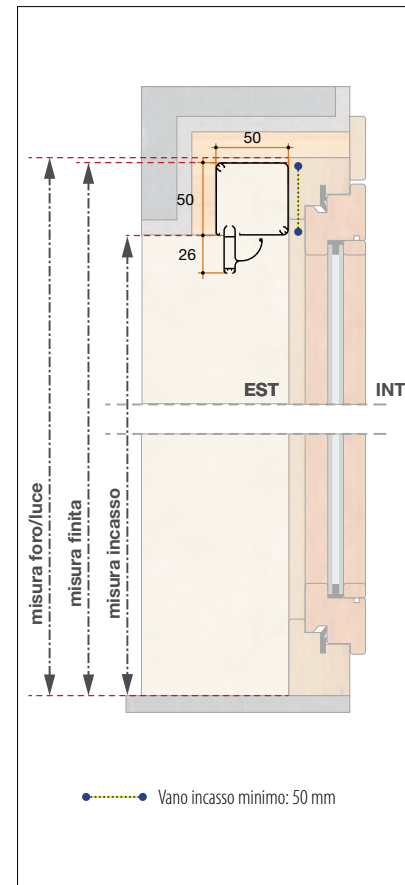

Sezione orizzontale

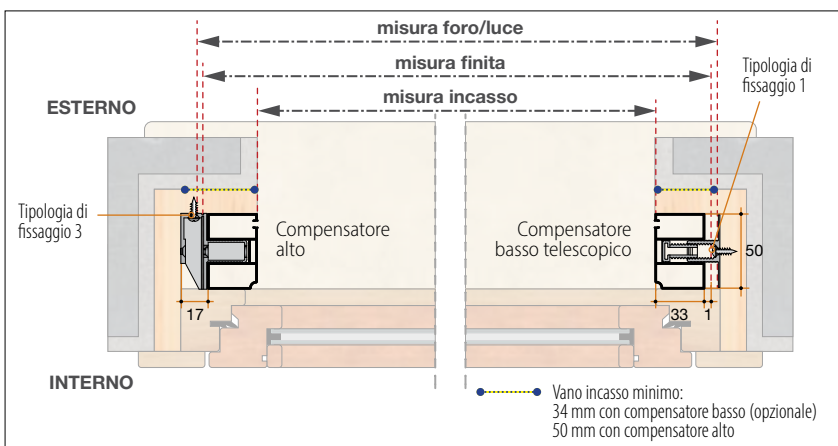

Tessuto filtrante - oscurante (optional)

La versione con tessuto oscurante o filtrante consente di controllare e regolare alla perfezione la quantità di luce che penetra all'interno della stanza. Nelle versioni oscuranti è necessario considerare che può filtrare una piccola quantità di luce attraverso la guida.



ATTENZIONE: Considerare correttamente gli ingombri dei profili e degli accessori e dare il giusto gioco.

▼ accessori e optional

Guida Tapparella da 80 mm / 90 mm (optional)

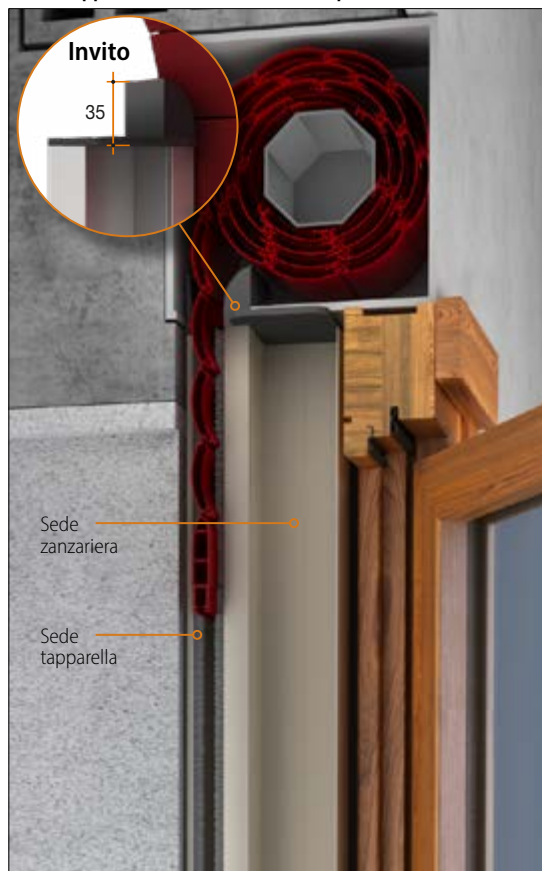

Al fine di integrare con facilità il sistema zanzariera con il sistema tapparella sono state create due guide specifiche dotate di una sezione, completa di spazzolini e di apposito invito per lo scorrimento della tapparella (profilo 14x55 mm) e una seconda sezione per l'inserimento dei sistemi zanzariera incasso da 50 mm. Un sistema integrato che arricchisce la casa con una finitura sicuramente di alto pregio.



Esempio di installazione Guida Tapparella da 90 mm

ATTENZIONE: Considerare correttamente gli ingombri dei profili e degli accessori e dare il giusto gioco.

Guida Tapparella da 80 mm (optional)

La guida da 80 mm grazie alle sue misure ridotte risulta utile nelle ristrutturazioni in cui lo spazio a disposizione è limitato ed è stata appositamente studiata per le tapparelle orientabili che necessitano di una profondità inferiore nella sezione in cui scorre la stecca, altrimenti quest'ultima, potrebbe non ruotare. Consigliata con tapparelle orientabili, tapparelle in alluminio o in acciaio.

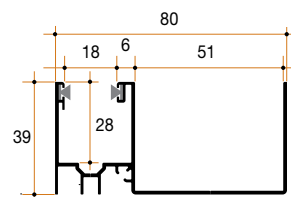

Guida Tapparella da 90 mm (optional)

La guida da 90 mm, grazie alle sue misure più generose dispone di una distanza di ben 15 mm tra la sede della zanzariera e quella in cui scorre la tapparella, distanza che permette di "assorbire" ottimamente l'eventuale flessione della stecca. Consigliata per tapparelle in PVC, in alluminio o in acciaio.

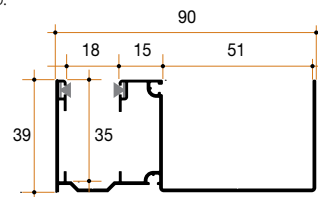

Staffa di collegamento (optional, cf. 30pz.)

Nel mondo dei sistemi ad incasso cerchiamo di rispondere ad ogni esigenza. Questa staffa in alluminio permette di collegare serramento e scuro lasciando tra di essi l'esatta predisposizione per installare i nostri sistemi ad incasso da 50 mm. In questo modo è possibile assemblare il tutto agevolmente nella propria sede, per poi posare insieme e contemporaneamente serramento, zanzariera e scuro, con evidenti vantaggi in termini di tempo.

Disponibile in confezioni da 30 pezzi.
Dimensioni: 131 x 64 mm.

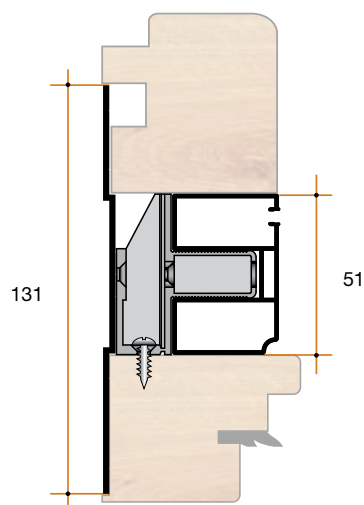
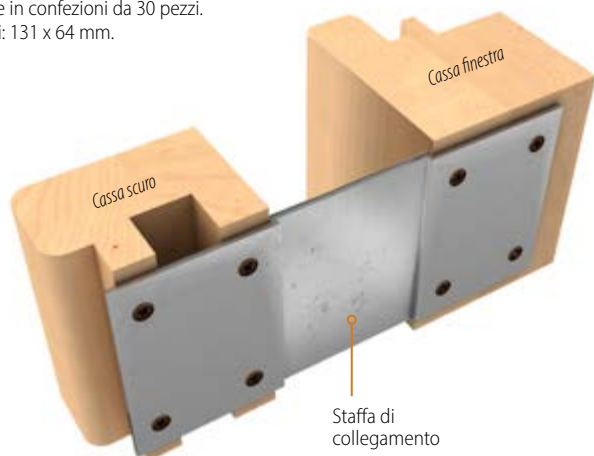

Esempio con compensatore alto.

Compensatore Alto - Tipologie di fissaggio

1

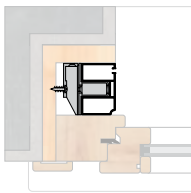

2

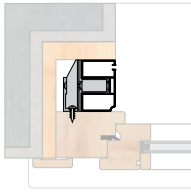

3

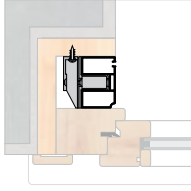

Insieme alla speciale guida reversibile, il compensatore alto permette addirittura tre tipologie di fissaggio:

1. sul fondo del controltaio
2. sul serramento
3. sul lato esterno del controltaio

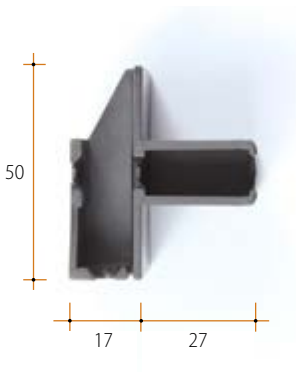

Compensatore basso telescopico (opzionale) - Tipologie di fissaggio

1

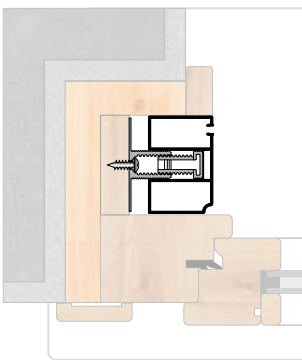

Nel caso in cui non si disponga di 50 mm di incasso, allora è possibile richiedere questo compensatore più basso. Grazie alla sua funzione telescopica, permette anche di compensare da 34 a 48 mm e mediante il suo blocco di sicurezza, non consente all'utilizzatore finale di modificare accidentalmente la vostra regolazione. Questo piccolo dettaglio vi permette di assicurare un'installazione a regola d'arte.

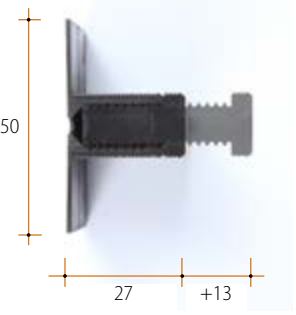

ZANZARIERE MOTORIZZATE

SENZA BARRIERE E VERTICALI

Controllo a portata di mano

La zanzariera sposa la tecnologia più avanzata nel campo delle automazioni. Facilitarne l'uso per mezzo della sua motorizzazione è sicuramente un lusso per taluni, ma altrettanto un'esigenza per altri.

La nostra società infatti, non può tralasciare le necessità di persone diversamente abili: ecco perché Bettio ha deciso di sviluppare, con una forte e mirata politica di engineering, la motorizzazione di alcuni modelli delle sue zanzariere grazie alla quale tutti potranno essere in grado di movimentarle, senza alcuno sforzo. Se inoltre, l'automazione viene integrata al sistema laterale senza barriere architettoniche ecco che questo sistema si può definire praticamente perfetto!

La stessa tecnologia ci consente allo stesso tempo di installare le zanzariere anche presso esercizi commerciali quali ristoranti e cucine, in cui la zanzariera è addirittura obbligatoria ma non sempre si hanno le mani libere per poterla movimentare!



TECNOLOGIA
IN MOVIMENTO ”

Abitazione privata - Valpolicella (VR)



UNA DIFESA RAPIDA E AUTOMATICA

Pochi secondi e la zanzariera si apre e chiude a piacere, senza dare il tempo a minuscoli ma fastidiosi ospiti di insinuarsi in casa. A movimentazione manuale o con radiocomando, il risultato è sempre lo stesso: la vostra casa sarà sempre libera dagli insetti.



ESTETIKA MOTORIZZATA A BATTERIA

L'introduzione dei modelli a batterie, apre molti nuovi scenari di installazione. Sarà finalmente possibile utilizzare le zanzariere motorizzate anche su porte e finestre dove non c'è la predisposizione per l'impianto elettrico.

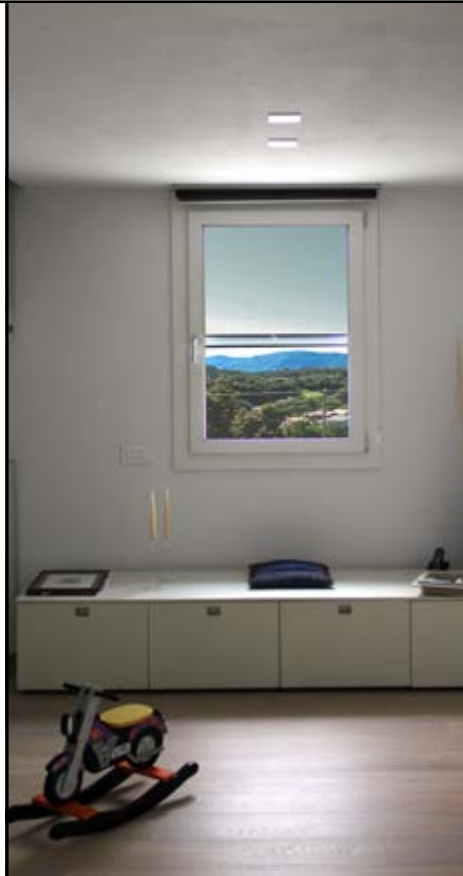



SOLUZIONI SMART HOME

Semplifica la tua vita con la Smart Home. Grazie alle nostre soluzioni smart potrete sentirvi protetti tutto l'anno con un semplice clic o accedendo comodamente dal vostro smartphone.

FUNZIONE PUSH & GO

Oltre alla movimentazione radiocomandata e alla possibilità di essere implementate in un impianto domotico, le zanzariere motorizzate Bettio possono essere utilizzate con il sistema **"push & go"**: con una leggera pressione della barra maniglia la zanzariera procede ad aprirsi per poi chiudersi automaticamente.



zanzariere MOTORIZZATE

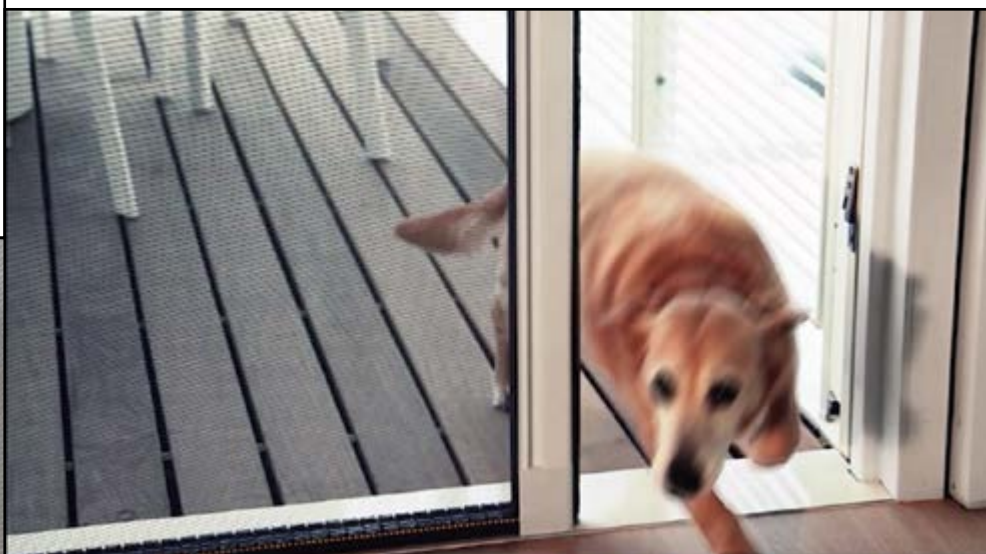

UN MONDO DI UTILI APPLICAZIONI

Porte o finestre, vani grandi o molto piccoli oppure vani in zone difficilmente accessibili: ovunque vogliate la massima comodità e praticità potrete installare le motorizzate Bettio. Mai più problemi d'insetti per tutti e mai più problemi di passaggio o utilizzo delle zanzariere, specie per chi, anziani o persone diversamente abili, ne fa anche una questione di vita quotidiana e non solo di semplice comodità.

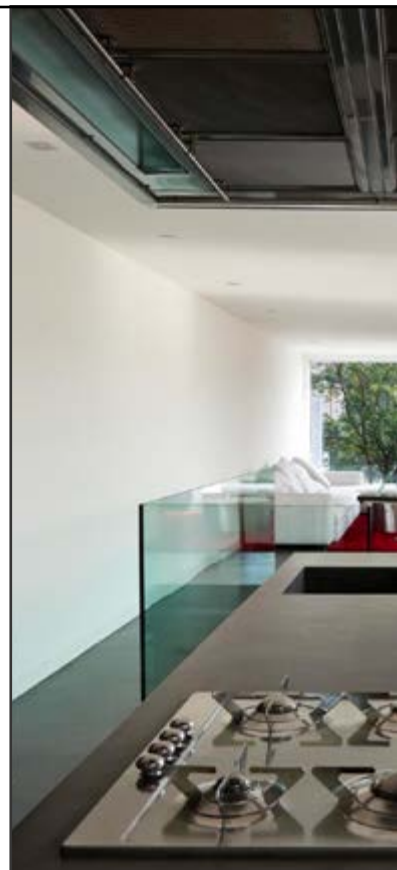

Protezione **automatica**







Le soluzioni d'avanguardia per la casa

L'alta tecnologia che caratterizza le zanzariere motorizzate Bettio consente, coniugandosi con l'ampia gamma di accessori a disposizione, di risolvere qualsiasi esigenza.

Soprattutto vi permetterà di dimenticarvi della zanzariera stessa: non dovrete più pensare di aprire ma soprattutto ricordarvi di chiudere la zanzariera dopo magari essere passati per andare in giardino: sarà lei a "pensare" a tutto e a fare tutto da sola!

MOTORIZZATE



MODELLO	INGOMBRO MIN.	APPLICAZIONE	TIPO CASSONETTO	DIMENSIONI 1 BATT.	DIMENSIONI 2 BATT.	REGOLAZIONI	CHIUSURA
Neoscenica® MOTORIZZATA	50	Foro		min 640 x 780 max 2500 x 3470	min 1280 x 780 max 5000 x 3470	L +10, H +10	Motorizzata
Neoscenica® MOTORIZZATA Incasso	50	Incasso		min 640 x 780 max 2500 x 3470	min 1280 x 780 max 5000 x 3470	L +10	Motorizzata
Moovica 60/80	60	Foro		min 640 x 500 max 2500 x 3500 4000 x 2800 min 640 x 500	-	Guide +14 per lato	Motorizzata
Moovica Incasso 60/80	60	Incasso		min 640 x 500 max 2500 x 3500 4000 x 2800	-	-	Motorizzata
Estetika® MOTORIZZATA	50	Foro		min 569 x 400 max 2700 x 2700	-	L +14 (con biadesivo) H +10	Motorizzata a batteria
Estetika Incasso® MOTORIZZATA	50	Incasso		min 566 x 400 max 2700 x 2700	-	-	Motorizzata a batteria

Tutte le misure sono espresse in millimetri.

TANTE ZANZARIERE UN SOLO TELECOMANDO

DISPONIBILE DA PRIMAVERA 2026

NUOVI TELECOMANDI

TELECOMANDO 1 CANALE



Compatto e intuitivo, il nuovo telecomando a 1 canale si collega a tutti i modelli di zanzariere motorizzate Bettio (versione da Primavera 2026), gestendone ogni funzione in modo semplice e immediato. Può controllare una singola zanzariera o un gruppo di zanzariere sincronizzate sullo stesso comando. È dotato di supporto per l'installazione a parete e garantisce affidabilità d'uso in ambienti interni.

Dimensioni: 130 × 45 × 10 mm
Batteria: 3VDC CR2450
Grado di protezione: IP20
Certificazione: CE

TELECOMANDO 15 CANALI



Un unico comando per gestire fino a 15 zanzariere singolarmente o 15 gruppi diversi di zanzariere. Il nuovo telecomando a 15 canali si connette a tutti i modelli motorizzati Bettio (versione da Primavera 2026) e ne controlla ogni funzione. Può controllarle anche contemporaneamente grazie al canale 0, che consente di muovere tutte le zanzariere collegate in un solo gesto. È progettato per essere utilizzato all'interno ed è dotato di supporto per l'installazione a parete. Combina praticità e controllo avanzato.

Dimensioni: 130 × 45 × 10 mm
Batteria: 3VDC CR2450
Grado di protezione: IP20
Certificazione: CE

MATTER



Di serie su: Moovica Radiocomandata, Estetika Motorizzata

Scansiona il codice QR sul cassetto per accoppiare il prodotto al sistema di domotica



NON RIMUOVERE L'ETICHETTA

Matter è un protocollo di comunicazione universale che permette ai dispositivi domotici di marchi diversi di dialogare tra loro in modo semplice, sicuro e stabile. Consente di integrare le zanzariere Bettio nei principali ecosistemi di smart home (come Apple Home, Google Home, Amazon Alexa o Samsung SmartThings), offrendo un **controllo centralizzato, anche da remoto**.

Con Matter, la gestione della casa diventa più intuitiva, aperta e compatibile con il futuro della domotica.

Il **collegamento di una zanzariera compatibile con Matter** alla rete domotica avviene in modo **semplice e guidato**. Dopo l'installazione fisica della zanzariera, basta seguire pochi passaggi.

Connessione alla rete domestica

Il motore si collega alla rete tramite l'hub o router utilizzato.

Aggiunta nell'app di domotica

Aprendo l'app del proprio ecosistema si scansiona il codice QR Matter fornito con il dispositivo o si inserisce il codice di configurazione.

Riconoscimento automatico

L'app rileva il dispositivo e lo integra nella rete domestica, assegnandogli un nome e permettendo di inserirlo in gruppi o scenari (es. "chiudi tutte le zanzariere").

Gestione centralizzata e vocale

Una volta associato, il motore può essere controllato tramite smartphone, assistenti vocali o automazioni personalizzate, anche da remoto.

DISPONIBILE DA PRIMAVERA 2026

ZANZARIERE E NUOVI MOTORI**NEOSCENICA® MOTORIZZATA**

Tutta l'affidabilità e la praticità di Neoscenica® Motorizzata con alcune novità e aggiornamenti tecnici.
Può essere collegata a sistemi domotici tramite cavo tripolare a contatto pulito (comune, apre, chiude), offrendo massima versatilità d'uso.
Compatibile con i nuovi telecomandi Bettio, per creare un ambiente sempre più comodo e intuitivo.

ESTETIKA® MOTORIZZATA

Estetika® Motorizzata si evolve, l'eleganza che la contraddistingue incontra la praticità di un sistema sempre più rivolto alla Smart Home.
Può essere gestita con i nuovi telecomandi Bettio e integrata facilmente nella domotica domestica grazie al protocollo Matter.
Il motore con batteria ricaricabile integrata elimina la necessità di predisposizioni elettriche, rendendo l'installazione semplice e pulita.

MOOVICA RADIOCOMANDATA

La nuova versione radiocomandata di Moovica mantiene tutte le sue funzioni, aggiungendo la compatibilità con i nuovi telecomandi Bettio e con il protocollo Matter per la gestione domotica.
Solida e affidabile, garantisce prestazioni costanti nel tempo.

MOOVICA FILARE

Pensata per chi preferisce un collegamento diretto, la nuova versione filare di Moovica offre tutte le caratteristiche del modello attuale e può essere connessa a un comando esterno o a sistemi di domotica tramite collegamenti cablati tradizionali.



ANTICIMICE



Tecnologia
Brevettata

caratteristiche tecniche

Neoscenica[®] Motorizzata è la naturale evoluzione di Neoscenica[®], riprende tutte le sue più importanti caratteristiche e implementa un affidabile e silenzioso motore elettrico che permette di automatizzarne l'apertura e la chiusura. Integra ANIMA21[®], protegge anche dalle cimici e, grazie all'uscita centrale della rete, risulta perfettamente simmetrica quando realizzata a doppio battente.

Neoscenica[®] Motorizzata occupa solo due lati del vano e, non avendo guide a pavimento, è priva di barriere architettoniche. Questa caratteristica la rende ideale per ambienti –sia pubblici che privati– frequentati anche da bambini, anziani o persone con limitata capacità motoria.

Neoscenica[®] Motorizzata è agevole da installare e si adatta al vano anche in caso di fuori squadra importanti. La predisposizione elettrica deve essere prevista dal lato in cui verrà posizionato il cassonetto (1 per ogni battente). Può essere comandata con il telecomando multicanale, con il "Push & Go" ed eventualmente integrata in un sistema domotico per offrire la massima libertà di utilizzo al consumatore.

Di serie: Profilo di scorrimento con biadesivo.

optional disponibili

Profilo di riscontro con biadesivo.

Rete Velum Nera.

Rete nera.

Guida tapparella da 80 mm e 90 mm.

opzioni

Apertura decentrata.

misure di realizzazione

Battenti	Rete	Produzione standard	Misure minime	Misure massime
1 battente	Grigia, Nera	Fino a base 2500 mm	640 x 780 mm	2500 x 3470 mm
2 battenti	Grigia, Nera	Da base 2501 mm	1280 x 780 mm	5000 x 3470 mm
1 battente	Velum Nera	Fino a base 2000 mm	640 x 780 mm	2000 x 3470 mm
2 battenti	Velum Nera	Da base 2001 mm	1280 x 780 mm	4000 x 3470 mm

Neoscenica[®] Motorizzata è realizzabile se, rispetto alla larghezza di ciascun battente, l'altezza è superiore di almeno 14 centimetri.

Definizione delle misure (tolleranza ± 1 mm)

FINITE: il prodotto realizzato avrà una misura di base ed altezza esattamente uguale a quella ordinata.

FORO/LUCE: il prodotto realizzato avrà una misura di base e altezza diminuita di circa 3 mm rispetto le misure ordinate.

regolazioni possibili

rispetto al vano di installazione

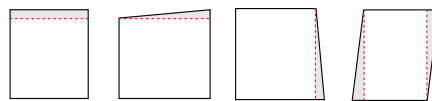

SI

installazioni possibili



SI

NO

colori alluminio



Accessori di colore grigio. Le colorazioni Bronzo, 9001, 9010 e 1013 prevedono alcuni accessori in tinta. Il colore degli accessori nelle colorazioni speciali è a discrezione dell'Azienda.

Gli accessori verniciati vengono colorati solo nelle parti a vista.

L'esposizione delle plastiche ai raggi UV potrebbe alterarne il colore.

* Colorazione standard se non diversamente specificato sull'ordine.



ingombro totale:

50 mm

53 mm in versione 2 battenti con staffa attacco frontale



regolazioni:

Compensazione in altezza fino a +10 millimetri.

Compensazione in larghezza fino a +10 millimetri



applicazione consigliata:

Porta



resistenza al carico del vento con rete standard:

classe 6



abbinamenti consigliati per la finestra:

Moovica, Estetika Motorizzata

Ingombro carter e guida

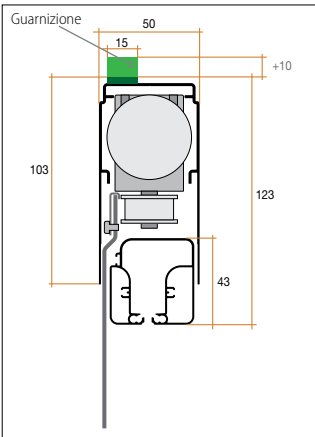

Ingombro cassa facile, cassonetto e barra maniglia

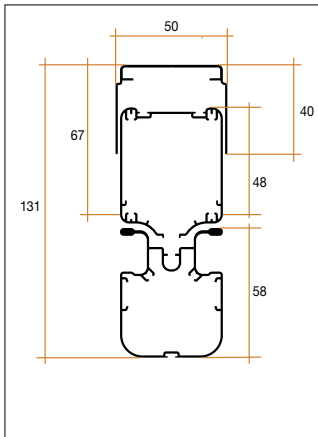

Sezione verticale 1 battente

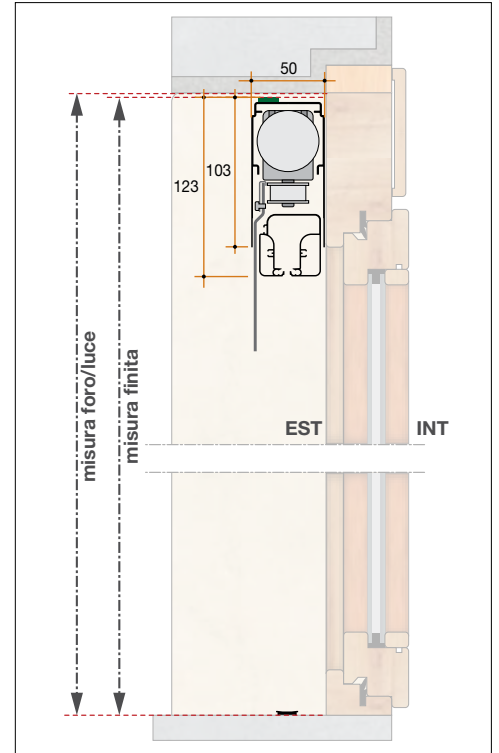

Sezione orizzontale 1 battente

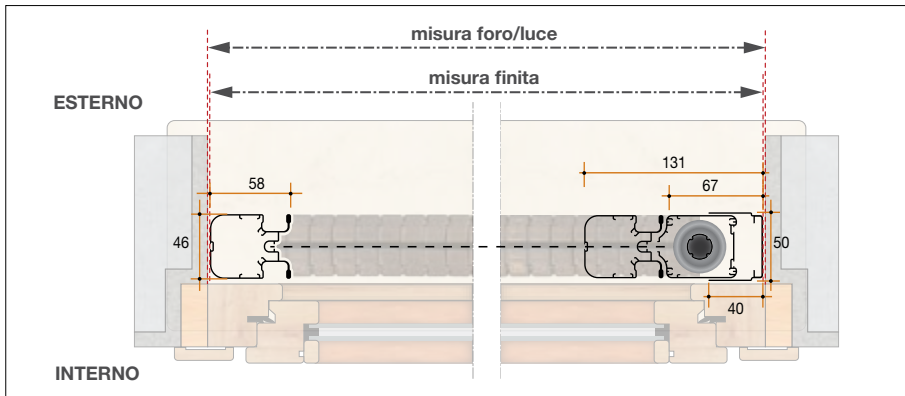

Sezione verticale 2 battenti con staffa attacco superiore

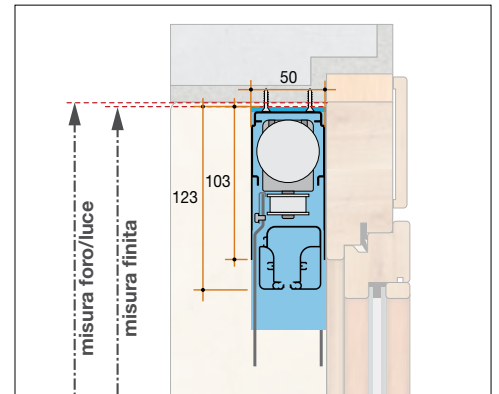

Sezione orizzontale 2 battenti con staffa attacco superiore

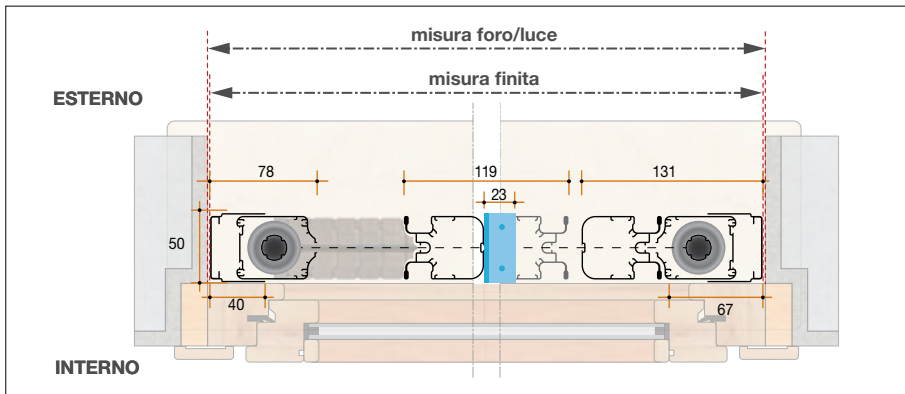

Sezione verticale 2 battenti con staffa attacco frontale

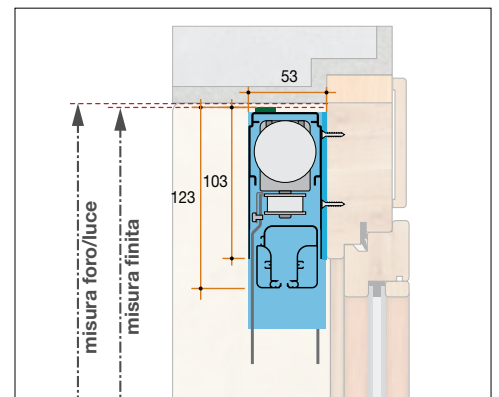

Sezione orizzontale 2 battenti con staffa attacco frontale

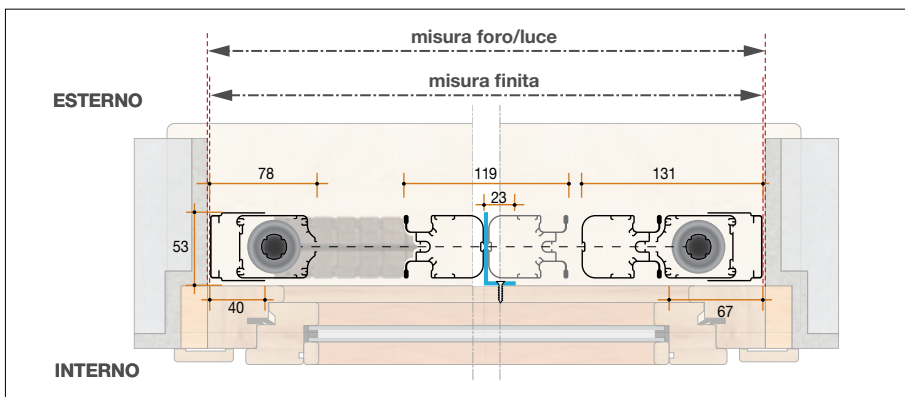



con Anima21[®]



ANTICIMICE



Tecnologia
Brevettata



caratteristiche tecniche

Neoscenica[®] Motorizzata Incasso è la naturale evoluzione di Neoscenica[®] Incasso, riprende tutte le sue più importanti caratteristiche e implementa un affidabile e silenzioso motore elettrico che permette di automatizzarne l'apertura e la chiusura. Integra ANIMA21[®], protegge anche dalle cimici e, grazie all'uscita centrale della rete, risulta perfettamente simmetrica quando realizzata a doppio battente.

Neoscenica[®] Motorizzata Incasso non avendo guide a pavimento, è priva di barriere architettoniche. Questa caratteristica la rende ideale per ambienti –sia pubblici che privati– frequentati anche da bambini, anziani o persone con limitata capacità motoria.

Neoscenica[®] Motorizzata Incasso è agevole da installare e si adatta al vano anche in caso di fuori squadra importanti. La predisposizione elettrica deve essere prevista dal lato in cui verrà posizionato il cassonetto (1 per ogni battente).

Può essere comandata con il telecomando multicanale, con il "Push & Go" ed eventualmente integrata in un sistema domotico per offrire la massima libertà di utilizzo al consumatore.

Di serie: Profilo di scorrimento con biadesivo.

COPRI CASSA FACILE

**Il Copri Cassa Facile sarà sempre fornito.
Se non si desidera occorre specificarlo nell'ordine.**

optional disponibili

Staffa di collegamento (cf. 30pz).

Distanziale per gocciolatoi (vedere sezione Profili accessori).

Maniglia in cuoio naturale (cf. 2 pezzi).

Rete Velum Nera.

Rete nera.

Guida tapparella da 80 e 90 mm: vedere Neoscenica[®] Motorizzata.

opzioni

Apertura decentrata.

misure di realizzazione

Battenti	Rete	Produzione standard	Misure minime	Misure massime
1 battente	Grigia, Nera	Fino a base 2500 mm	640 x 780 mm	2500 x 3470 mm
2 battenti	Grigia, Nera	Da base 2501 mm	1280 x 780 mm	5000 x 3470 mm
1 battente	Velum Nera	Fino a base 2000 mm	640 x 780 mm	2000 x 3470 mm
2 battenti	Velum Nera	Da base 2001 mm	1280 x 780 mm	4000 x 3470 mm

Neoscenica[®] Motorizzata Incasso è realizzabile se, rispetto alla larghezza di ciascun battente, l'altezza è superiore di almeno 14 centimetri.

Definizione delle misure (tolleranza ± 1 mm)

FINITE: il prodotto realizzato avrà una misura di base ed altezza esattamente uguale a quella ordinata.

INCASSO: le misure ordinate saranno maggiorate degli ingombri di cassonetto e guide.

FORO/LUCE: il prodotto realizzato avrà una misura di base e altezza diminuita di circa 3 mm rispetto le misure ordinate.

colori alluminio



Accessori di colore grigio. Le colorazioni Bronzo, 9001, 9010 e 1013 prevedono alcuni accessori in tinta. Il colore degli accessori nelle colorazioni speciali è a discrezione dell'Azienda.

Gli accessori verniciati vengono colorati solo nelle parti a vista.

L'esposizione delle plastiche ai raggi UV potrebbe alterarne il colore.

* Colorazione standard se non diversamente specificato sull'ordine.



ingombro totale:
50 mm



regolazioni:
Compensazione in larghezza fino a +10 millimetri



applicazione consigliata:
Porta



resistenza al carico del vento con rete standard:
classe 6



abbinamenti consigliati per la finestra:
Moovica Incasso, Estetika Incasso Motorizzata

Ingombro carter e guida

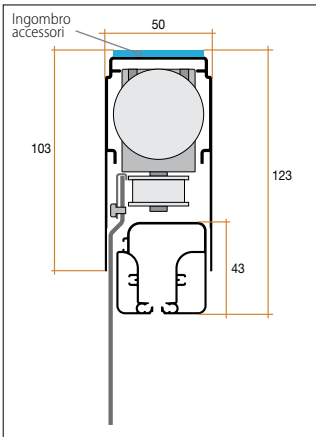

Ingombro cassa facile, cassonetto e barra maniglia

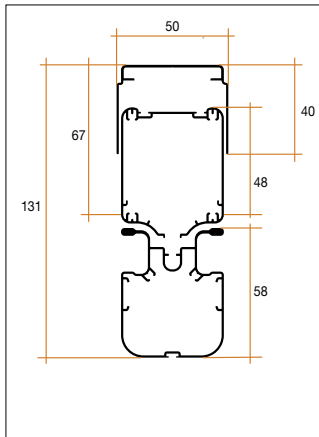

Sezione orizzontale 1 battente con incasso 3 lati e Copri Cassa Facile (di serie)

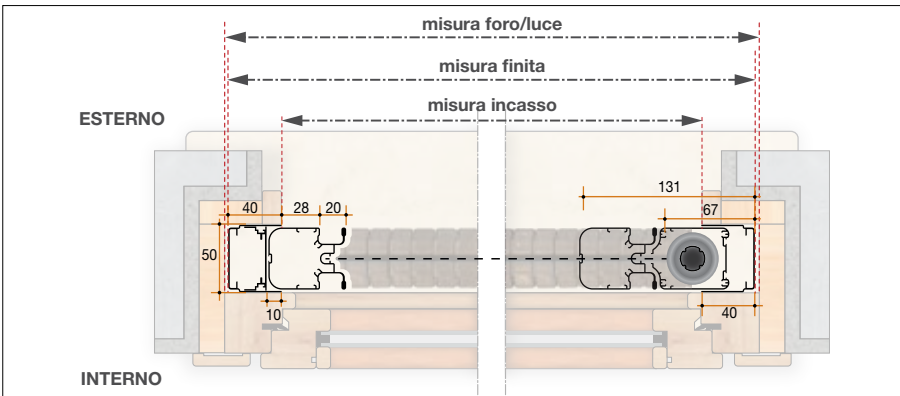

Sezione verticale 1 battente

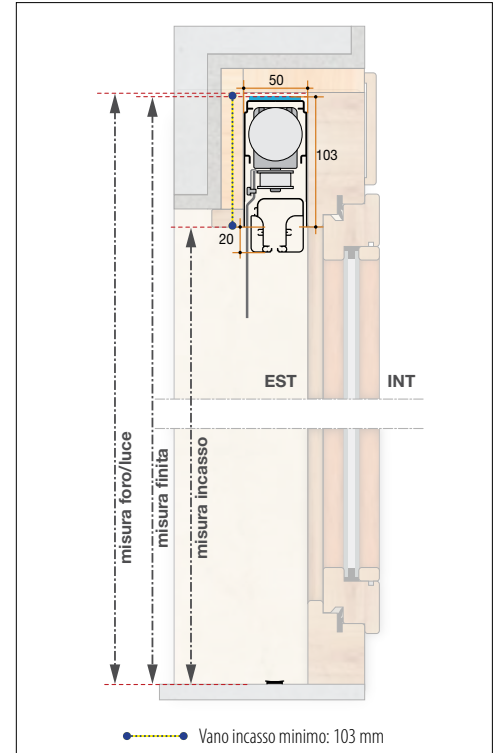

Sezione orizzontale 2 battenti con staffa attacco superiore con incasso 3 lati

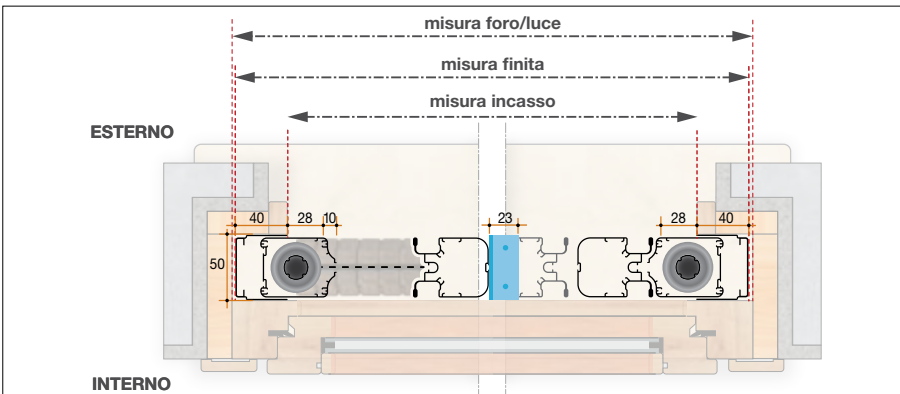

Sezione verticale 2 battenti con staffa attacco superiore

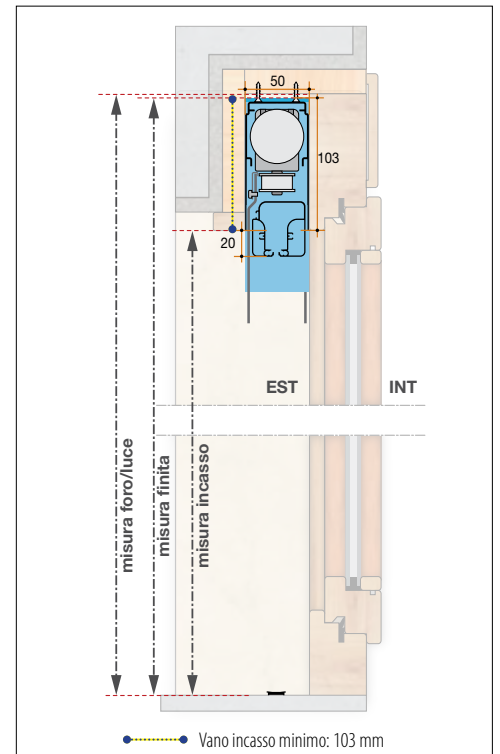

Copri Cassa Facile

COS'È IL COPRI CASSA FACILE E PERCHÉ È IMPORTANTE UTILIZZARLO

Il Copri Cassa Facile è uno speciale meccanismo progettato per coprire lo spazio interno della Cassa Facile, altrimenti visibile quando la zanzariera è avvolta, ovvero, quando la barramaniglia è accostata al cassonetto.

È disponibile nel colore alluminio scelto per la zanzariera per garantire una perfetta finitura estetica.

Questo importante aggiornamento tecnico assicura al Copri Cassa Facile costanza e fluidità di movimento su tutta l'altezza.

È semplice e rapido da installare, grazie al sistema di montaggio "a scatto".

Ricorda: se non diversamente specificato sull'ordine il Copri Cassa Facile sarà sempre fornito insieme alla zanzariera.

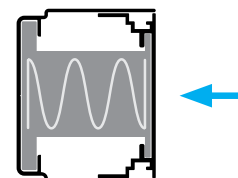

Il Copri Cassa Facile si inserisce all'interno della Cassa Facile sul lato opposto dal cassonetto ed è dotato di molle posteriori che lo spingono verso l'esterno quando si ritrae la barramaniglia: in questo modo quando la zanzariera è avvolta nel cassonetto non si vede il vano vuoto all'interno della cassa facile, ma si ha una perfetta finitura estetica.

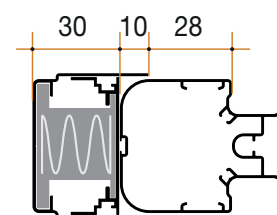

Sostegno superiore

Nei seguenti casi sarà applicato il bottone di rinforzo nella parte superiore della rete:

- rete Fibra Grigia o Nera, 1 bottone da base ≥ 1800 mm; 2 bottoni da base ≥ 2000 mm;
- rete Velum Nera, da base ≥ 1800 mm



Rete Velum Nera

Evoluzione della classica **rete, più resistente e performante**. Protegge dai danni provocati dai raggi solari grazie ad un leggero effetto ombreggiante che le conferisce un **gtot di 0,34 se posizionata all'esterno di un vetro C, il che fa diventare la tua zanzariera una protezione solare e quindi rientra nelle detrazioni per la riqualificazione energetica degli edifici.**

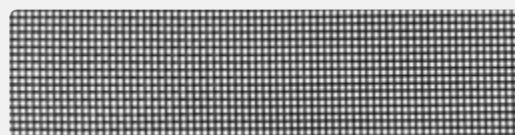

Maniglietta in cuoio naturale (optional)

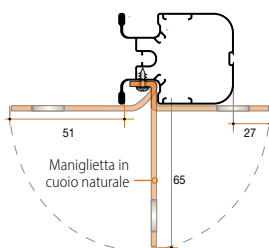
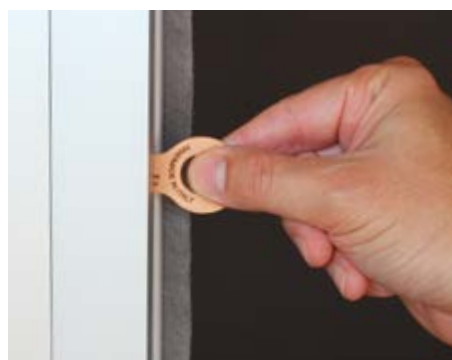

Maniglietta flessibile in cuoio naturale, realizzata a mano, che permette di estrarre la barra maniglia quando l'impugnatura di essa non è accessibile perché coperta dal serramento o da altro impedimento. Grazie a questo accessorio si può prevedere **l'incasso totale della barra maniglia.**

Profilo di scorrimento – di serie



Profilo di scorrimento di colore argento con biadesivo.



Automazione e caratteristiche

TELECOMANDI 1 E 15 CANALI



DISPONIBILE DA PRIMAVERA 2026

I nuovi telecomandi a 1 e 15 canali permettono di gestire tutte le funzioni di Neoscenica® Motorizzata: apertura, chiusura, attivazione/disattivazione della domotica e abilitazione/disabilitazione della richiusura automatica. Sono entrambi dotati di supporto per l'eventuale installazione a parete.

Per tutti i dettagli vedi pagina 132

TELECOMANDO 6 CANALI

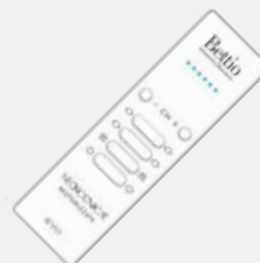

DISPONIBILE FINO AD ESAURIMENTO SCORTE

Il telecomando 6 canali permette di movimentare la zanzariera, di attivare o disattivare la domotica e di abilitare o disabilitare la richiusura automatica. È dotato di un supporto per l'eventuale installazione a parete. Considerare almeno un telecomando per ogni ordine.

MOTORE

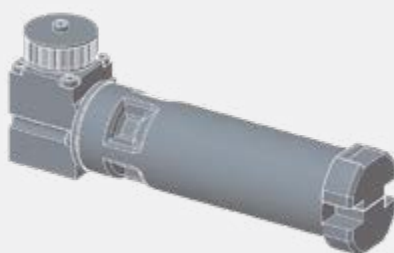

È il cuore della movimentazione di Neoscenica® Motorizzata: la sua potenza assicura un movimento rapido e silenzioso.

Potenza: 50W

Grado di protezione: IP20

CABLAGGIO E DOMOTICA



Neoscenica® Motorizzata può essere integrata nel sistema domotico, questo consente di controllarla anche grazie a sensori e pulsanti scelti dal cliente. Viene fornita con 2 cavi per ogni battente posizionati sul lato del cassonetto. Dopo aver installato la zanzariera, l'elettricista collegherà l'alimentazione e, se richiesto, la domotica per rendere la zanzariera immediatamente operativa. Alimentazione: 220v
Domotica: cavo tripolare con contatto pulito (privo di tensione).

AZIONAMENTO E UTILIZZO

Regolazione automatica dei finecorsa

Durante il primo avvio la zanzariera compie automaticamente un ciclo di apertura e chiusura molto lento per rilevare l'esatta posizione dei fine corsa. Questo permette a Neoscenica® Motorizzata di funzionare sempre correttamente ed essere affidabile nel tempo.

Push&Go

La funzione Push&Go, permette di azionare Neoscenica® Motorizzata con un semplice tocco. Facendo una leggera pressione sulla barramaniglia la zanzariera si attiverà e permetterà di passare comodamente.

Protezione automatica contro gli ostacoli

Se Neoscenica® Motorizzata rileva un ostacolo o un altro impedimento durante il ciclo di apertura e chiusura, ferma automaticamente la barramaniglia e riavvolge la rete, così da liberare il passaggio ed evitare qualunque rischio possibile.

Disattivazione richiusura automatica

La richiusura automatica di Neoscenica® Motorizzata può essere disattivata. Questa funzione permette di mantenere riavvolta la zanzariera nei periodi di non utilizzo, ad esempio in caso di maltempo o assenza prolungata.



Verticale motorizzata



caratteristiche tecniche

MOOVICA è la soluzione motorizzata sia per la porta che per la finestra: una zanzariera con motore elettrico, silenzioso e affidabile, che permette di meccanizzare l'apertura e la chiusura della zanzariera. Pur dovendo contenere il motore, il cassonetto è di soli 60 mm; è disponibile, inoltre, anche il modello da 80 mm, che consente di raggiungere un'altezza massima superiore. Le guide telescopiche di serie consentono di adattare il prodotto anche alle eventuali irregolarità del vano, garantendo una finitura ottimale.

Il tutto corredato da una barra maniglia dal design sofisticato che anch'essa, grazie al profilo adattatore inferiore, si adagia e segue possibili irregolarità della piana. Il motore viene installato di serie sul lato destro, ma è possibile richiederlo a sinistra. Il cavo di alimentazione e l'antenna (se prevista) escono al centro della piastra: in fase di montaggio è possibile modificare la piastra per l'eventuale uscita in altra posizione.

optional disponibili

Oscurante Condor.
Filtrante Euroscreen o Solis.

opzioni

Motore a sinistra.
Cassonetto 60 o 80 mm.

regolazioni possibili

rispetto al vano di installazione

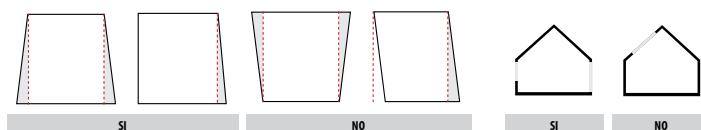

installazioni possibili

misure di realizzazione con rete

Cassonetto	Misure minime	Misure massime
60	640 x 500 mm	3500 x 1800 mm
80	641 x 500 mm	2500 x 3500*/4000 x 2800 mm

*Da h.3200 mm interviene il blocco termico dopo circa 2,5 cicli completi (test effettuato a 25° C).

Per le misure di realizzazione con oscurante Condor, filtrante Euroscreen o filtrante Solis, consultare la sezione dedicata ai tessuti alla fine del presente catalogo.

Se le misure ordinate superano quelle massime garantite, verificata in ogni caso la fattibilità tecnica, per la realizzazione potrebbe rendersi necessario diminuire o eliminare i bottoni antivento. In questo caso non potremo garantire la tenuta della rete all'interno delle guide.

Definizione delle misure (tolleranza ± 1 mm)

FINITE: il prodotto realizzato avrà una misura di base ed altezza esattamente uguale a quella ordinata.

FORO/LUCE: il prodotto realizzato avrà una misura di base e altezza diminuita di circa 3 mm rispetto le misure ordinate.

colori alluminio



Accessori di colore grigio.

L'esposizione delle plastiche ai raggi UV potrebbe alterarne il colore.

* Colorazione standard se non diversamente specificato sull'ordine.



ingombro totale:
60 mm / 80 mm



regolazioni:
Guide telescopiche, fino a 14 mm per lato



applicazione consigliata:
Finestra e Porta



resistenza al carico del vento con rete standard:
classe 2



abbinamenti consigliati per la porta:
Neoscenica® Motorizzata



Ingombro gruppo Cassonetto Moovica 60 mm

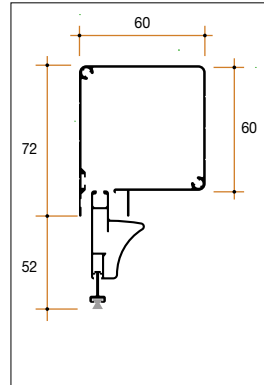

Ingombro gruppo Cassonetto Moovica 80 mm

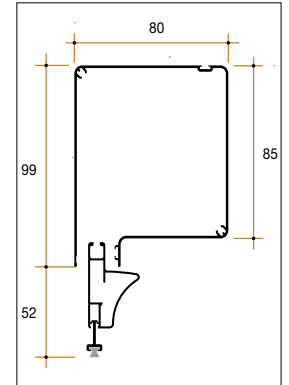

Tessuto filtrante - oscurante (optional)

La versione con tessuto oscurante o filtrante consente di controllare e regolare alla perfezione la quantità di luce che penetra all'interno della stanza.

Nelle versioni oscuranti è necessario considerare che può filtrare una piccola quantità di luce attraverso la guida.



La barra maniglia con adattatore



Grande eleganza e versatilità, grazie alla barra maniglia con adattatore mobile. Quest'ultimo consente una perfetta aderenza sul piano orizzontale eliminando ogni possibilità di entrata per gli insetti. Inoltre tale dispositivo corregge eventuali discrepanze della regolazione del fine corsa.

La guida telescopica



Grazie a questa soluzione la regolazione e l'installazione della zanzariera risulta perfetta, sia dal punto di vista tecnico che estetico, anche in presenza di forti irregolarità della muratura.



I motori sono dotati di una protezione termica che interrompe il funzionamento del motore in caso di surriscaldamento: una volta intervenuto questo meccanismo automatico di salvaguardia del motore bisognerà attendere che, a seguito del raffreddamento, il motore riprenda autonomamente la sua normale attività.

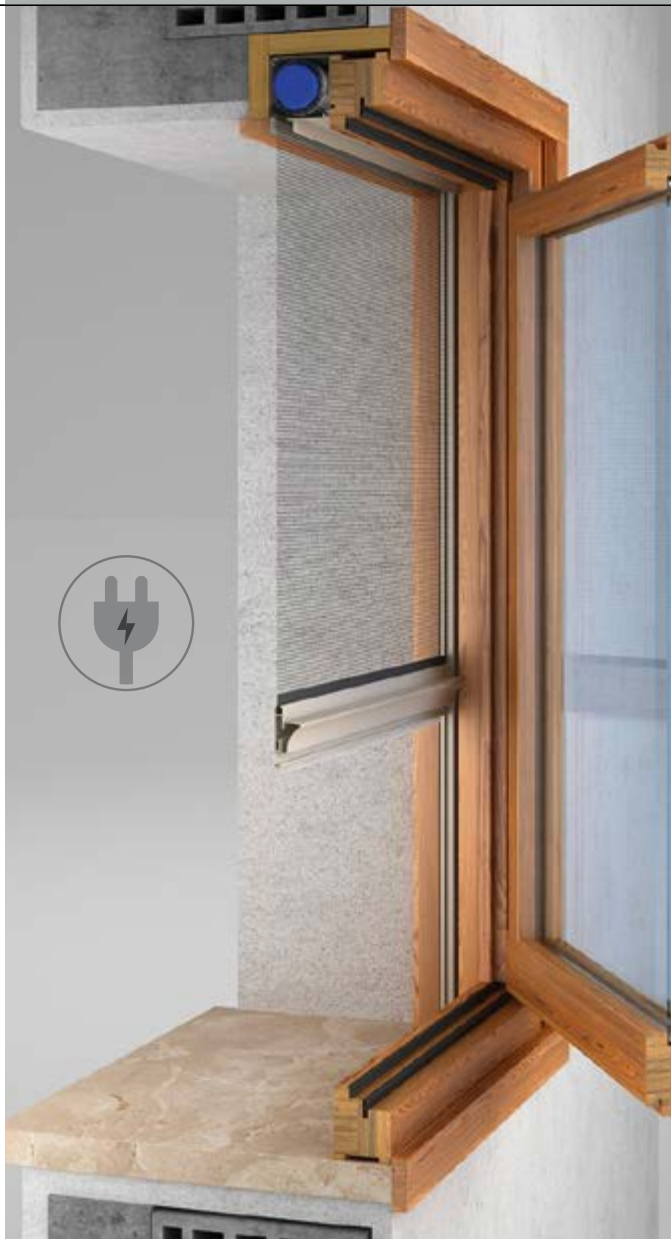

▼ caratteristiche tecniche

MOOVICA incasso è la soluzione motorizzata sia per la finestra che per la porta, la cui struttura in alluminio, grazie a semplici accortezze di falegnameria, scompare nel serramento appositamente predisposto. Una zanzariera con motore elettrico, silenzioso e affidabile, che permette di meccanizzare l'apertura e la chiusura della zanzariera. Il tutto corredato da una barra maniglia dal design sofisticato che, grazie al profilo adattatore inferiore, si adagia e segue possibili irregolarità della piana. Il motore viene installato di serie sul lato destro, ma è possibile richiederlo a sinistra. Il cavo di alimentazione e l'antenna (se prevista) escono al centro della piastra: in fase di montaggio è possibile modificare la piastra per l'eventuale uscita in altra posizione.

opzioni

Motore a sinistra.
Cassonetto 60 o 80 mm.

misure di realizzazione con rete

Cassonetto	Misure minime	Misure massime
60	640 x 500 mm	3500 x 1800 mm
80	641 x 500 mm	2500 x 3500*/4000 x 2800 mm

*Da h.3200 mm interviene il blocco termico dopo circa 2,5 cicli completi (test effettuato a 25° C).

Se le misure ordinate superano quelle massime garantite, verificata in ogni caso la fattibilità tecnica, per la realizzazione potrebbe rendersi necessario diminuire o eliminare i bottoni antiventivo. In questo caso non potremo garantire la tenuta della rete all'interno delle guide.

Definizione delle misure (tolleranza ± 1mm)

FINITE: il prodotto realizzato avrà una misura di base ed altezza esattamente uguale a quella ordinata.

INCASSO: le misure ordinate saranno maggiorate degli ingombri di cassonetto e guide.

FORO/LUCE: il prodotto realizzato avrà una misura di base e altezza diminuita di circa 3 mm rispetto le misure ordinate.

colori alluminio



Accessori di colore grigio.

L'esposizione delle plastiche ai raggi UV potrebbe alterarne il colore.

* Colorazione standard se non diversamente specificato sull'ordine.



ingombro totale:
60 mm / 80 mm



regolazioni:
-



applicazione consigliata:
Finestra e Porta



resistenza al carico del vento con rete standard:
classe 2



abbinamenti consigliati per la porta:
Neoscenica® Motorizzata Incasso

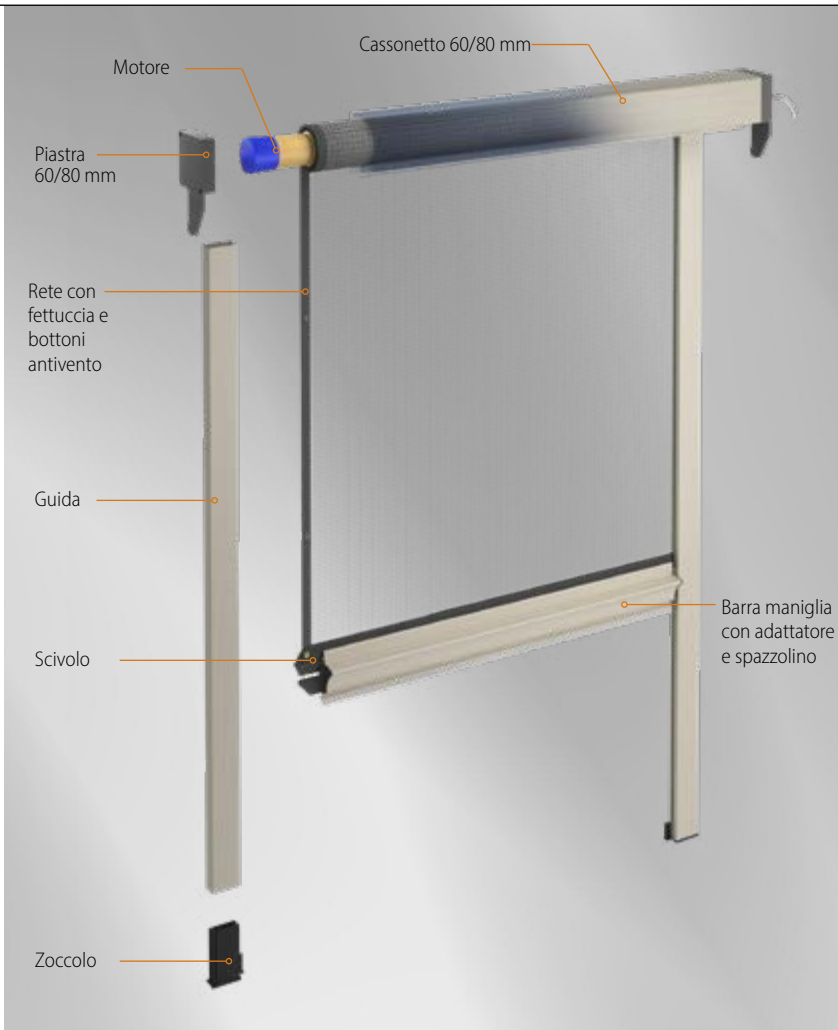

Sezione verticale

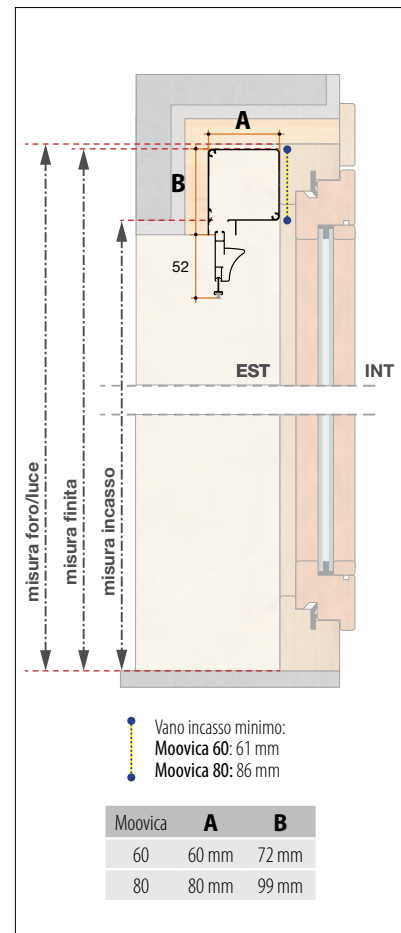

Sezione orizzontale

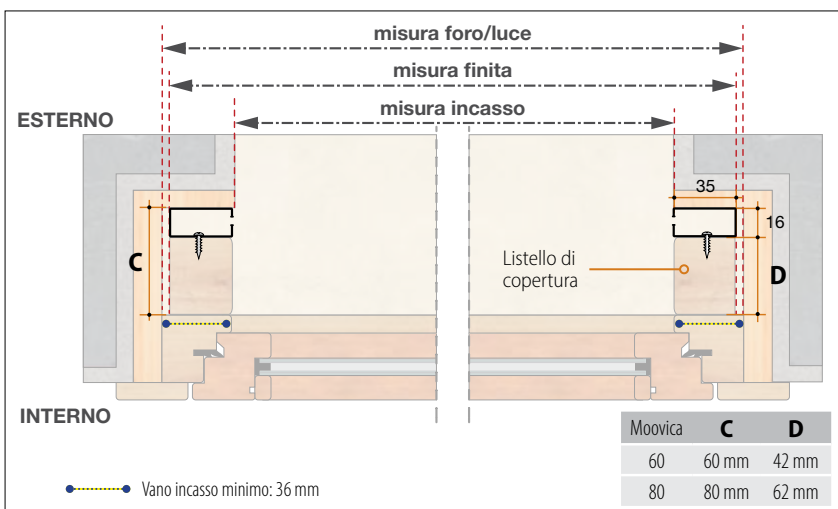

Suggerimento tecnico

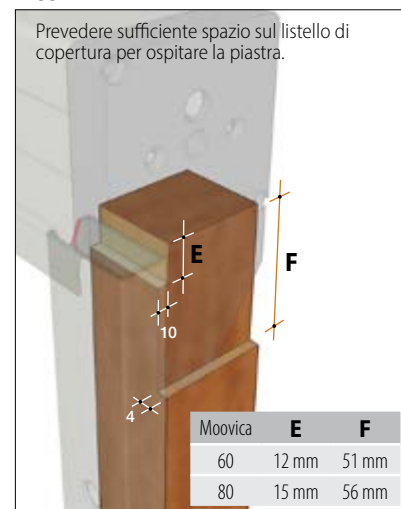

ATTENZIONE: Considerare correttamente gli ingombri dei profili e degli accessori e dare il giusto gioco.



I motori sono dotati di una protezione termica che interrompe il funzionamento del motore in caso di surriscaldamento: una volta intervenuto questo meccanismo automatico di salvaguardia del motore bisognerà attendere che, a seguito del raffreddamento, il motore riprenda autonomamente la sua normale attività.

VERSIONE RADIOCOMANDATA

Una nuova automazione per molte nuove possibilità. La versione radiocomandata bi-direzionale di Moovica viene comandata dai nuovi telecomandi unificati e introduce la possibilità di essere connessa alla smart home grazie al protocollo Matter.

Motore radiocomandato



Motore 230 V AC con ricevitore incorporato. Questo prodotto supporta la **gestione domotica con Matter**: per l'accoppiamento scansiona il codice QR sul cassonetto, *non rimuovere l'etichetta*. Regolazione dei fincorsa elettronici direttamente dal telecomando. Semplicità di installazione e cablaggio ridotto al minimo. Frequenza: 433.05-434.79 MHz. Grado di protezione: IP44. Certificazione: CE.

Telecomando 1 canale



Può controllare una singola zanzariera o un gruppo di zanzariere sincronizzate sullo stesso comando. Permette di gestire tutte le zanzariere motorizzate Bettio (versione primavera 2026). È dotato di supporto per l'installazione a parete e garantisce affidabilità d'uso in ambienti interni. Dimensioni: 130 x 45 x 10 mm. Colore: bianco. Batteria: 3VDC CR2450. Grado di protezione: IP20. Certificazione: CE.

Telecomando 15 canali



Si connette a tutti i modelli motorizzati Bettio (versione primavera 2026) e può controllare fino a 15 zanzariere singolarmente o 15 gruppi. È progettato per essere utilizzato all'interno ed è dotato di supporto per l'installazione a parete. Dimensioni: 130 x 45 x 10 mm. Colore: bianco. Batteria: 3VDC CR2450. Grado di protezione: IP20. Certificazione: CE.

VERSIONE FILARE

La nuova automazione filare di Moovica è pensata per chi preferisce un collegamento tradizionale. Offre l'affidabilità tipica dei sistemi cablati e può essere connessa direttamente a un comando esterno o a sistemi di domotica.

Motore filare



Motore a comando filare 230 V AC. Regolazione dei fincorsa elettronici: via cavo, tramite pulsante sulla testa del motore (esclusa Moovicalncasso) o con accessorio per la programmazione (optional). Grado di protezione: IP44. Certificazione: CE.

Programmatore/alimentatore



Programmatore/alimentatore max. 3A. Accessorio dedicato all'installatore che facilita la corretta regolazione dei fincorsa sul motore filare. È indispensabile su Moovicalncasso con motore filare, in quanto il pulsante sul motore risulta di difficile accesso. È riutilizzabile e di conseguenza va acquistato solo alla prima installazione.





con Anima21[®]

▼ caratteristiche tecniche

Estetika Motorizzata, rappresenta una nuova concezione di zanzariera motorizzata: nessun collegamento, nessun cablaggio e nessuna predisposizione. Il motore a batteria ricaricabile ti permette di godere della comodità di una zanzariera motorizzata ovunque tu voglia. Ed abbiamo pensato anche alla fase di ricarica rendendola quanto mai agile con due soluzioni: a) collega il cavo di ricarica magnetico in dotazione alla guida e alla presa di corrente; b) collega il cavo di ricarica magnetico in dotazione alla guida e ad una power bank (potenza minima consigliata 10.000 mAh). Profili e plastiche sono stati studiati per offrire una barriera contro le fastidiose cimici mentre il sistema Anima21[®] garantisce una tenuta al vento di altissimo livello. Il motore e il connettore per la ricarica vengono installati di serie sul lato destro (vista interna). È possibile richiedere l'installazione del motore a sinistra in fase d'ordine, come anche il connettore nella parte alta.

optional disponibili

- Rete nera e Rete Velum Nera.
- Oscurante Condor.
- Filtrante Euroscreen e Solis.
- Telecomando 1 canale.
- Telecomando 15 canali.
- Usb-Router per gestione tramite app.

opzioni

- Motore a sinistra.
- Connettore di ricarica in alto (posizionato sul lato motore).

regolazioni possibili

installazioni possibili

rispetto al vano di installazione

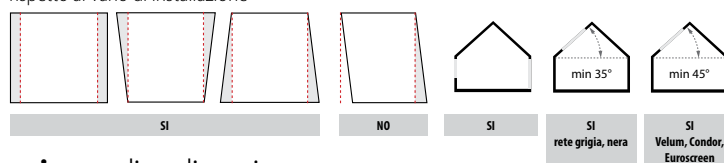

misure di realizzazione

Cassonetto	Rete	Misure minime	Misure massime
50	Grigia, nera	569 x 400 mm	2700 x 2700 mm
50	Velum Nera	569 x 400 mm	2700 x 1800 mm
50	Euroscreen	569 x 400 mm	2500 x 1500 mm
50	Solis	569 x 400 mm	2300 x 1700 mm
50	Condor	569 x 400 mm	1858 x 2000* / 2500 x 1661 mm

Per Condor, Euroscreen e Solis, se le misure ordinate superano quelle massime garantite, verificata in ogni caso la fattibilità tecnica, per la realizzazione potrebbe rendersi necessario diminuire o eliminare i bottoni antivento. In questo caso non potremo garantire la tenuta del tessuto all'interno delle guide.

* Misura realizzabile ESCLUSIVAMENTE con i colori: 001 bianco, 002 grigio e 003 beige

Definizione delle misure (tolleranza ± 1mm)

FINITE: il prodotto realizzato avrà una misura di base ed altezza esattamente uguale a quella ordinata.

FORO/LUCE: il prodotto realizzato avrà una misura di base e altezza diminuita di circa 3 mm rispetto le misure ordinate.

colori alluminio



Accessori di colore grigio. Le colorazioni Bronzo, 9001, 9010 e 1013 prevedono alcuni accessori in tinta. Il colore degli accessori nelle colorazioni speciali è a discrezione dell'Azienda.

L'esposizione delle plastiche ai raggi UV potrebbe alterarne il colore.

* Colorazione standard se non diversamente specificato sull'ordine.



ingombro totale:
50 mm



regolazioni:
Compensazione in altezza: +10 mm
Compensazione in larghezza: -4/+10 mm senza biadesivo;
+14 mm con biadesivo;



applicazione consigliata:
Finestra



resistenza al carico del vento con rete standard:
classe 6 con Anima21[®] (brevetto internazionale Bettio)



abbinamenti consigliati per la porta:
Neoscenica[®] Motorizzata

Anche in versione manuale

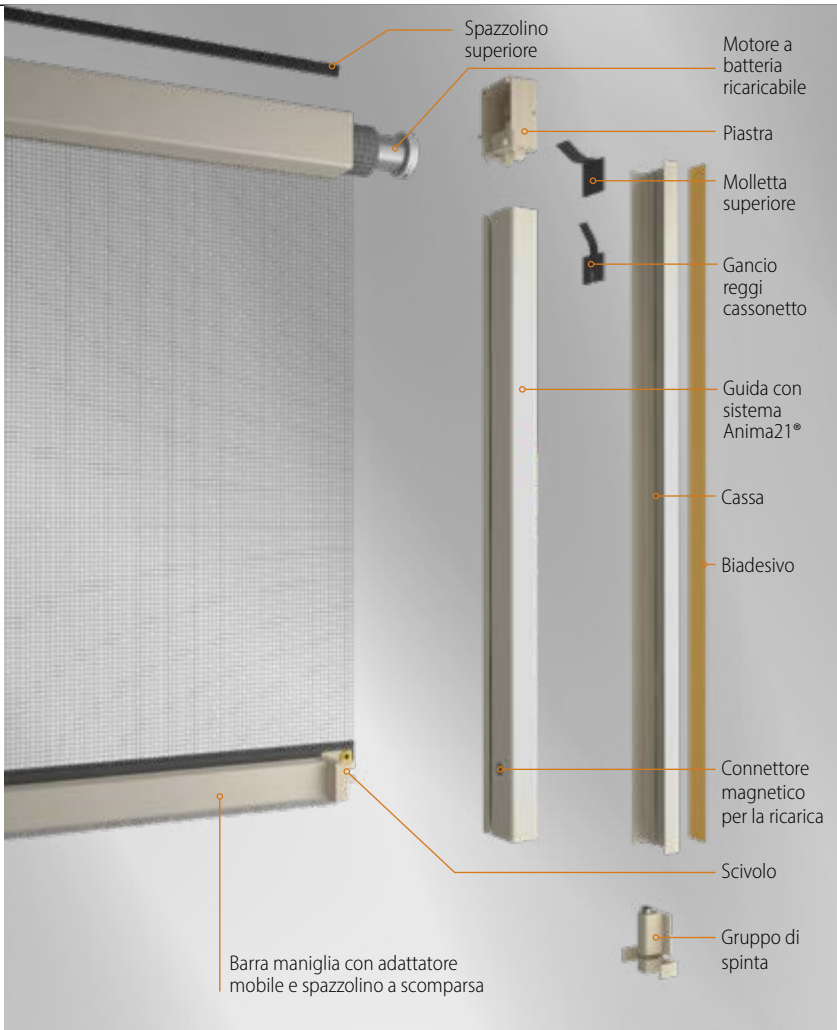

Cassonetto e barra maniglia

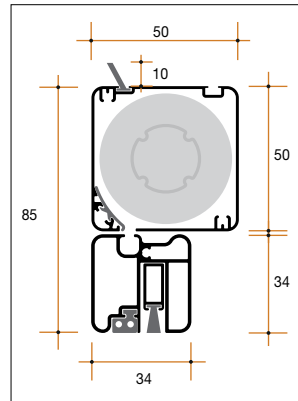

Guida telescopica

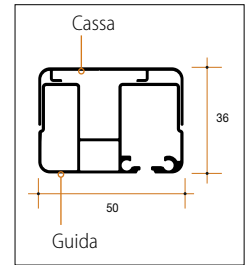

Rete Velum Nera

Evoluzione della classica **rete**, **più resistente e performante**. Protegge dai danni provocati dai raggi solari grazie ad un leggero effetto ombreggiante che le conferisce un **gtot di 0,34 se posizionata all'esterno di un vetro C, il che fa diventare la tua zanzariera una protezione solare e quindi rientra nelle detrazioni per la riqualificazione energetica degli edifici.**

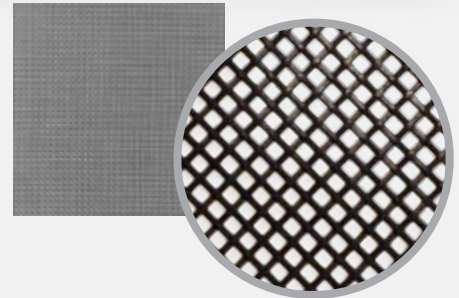

Guide telescopiche - Regolazioni automatiche

7mm
per lato con biadesivo

-2/+5mm
per lato senza biadesivo

Elevate prestazioni tecniche/estetiche del prodotto grazie al movimento orizzontale delle guide che consentono di ovviare i frequenti problemi di fuori squadra dei vani di installazione, e quindi ottenere una perfetta finitura. Inoltre le guide si possono autoregolare con il semplice abbassamento della barra maniglia durante l'installazione.

Motore a batteria ricaricabile

La batteria ricaricabile permette di installare Estetika Motorizzata anche dove non è previsto l'impianto elettrico. La batteria agli ioni di litio garantisce di poter movimentare la zanzariera per giorni prima di dover essere ricaricata.

Ricarica con connettore magnetico

La ricarica magnetica permette di caricare Estetika Motorizzata in maniera sicura sia quando è svolta che quando è avvolta per garantire sempre il massimo della protezione. Per la ricarica si possono utilizzare un caricabatterie USB da muro o un power bank da almeno 10000 mAh.

Installazione a regola d'arte, rapida e sicura

Estetika offre la massima sicurezza all'installatore laddove sia necessaria l'applicazione nella parte più esterna del vano, oltre l'avvolgibile, ma che anche nell'installazione tra serramento e avvolgibile garantisce in ogni caso il corretto parallelismo tra cassonetto e piana.

Gancio reggi cassonetto

Installazione senza viti (tra serramento e scuro / avvolgibile)

Mediante gruppo di spinta e biadesivo laterale

Installazione con solo 2 viti per lato



con Anima21[®]



ANTICIMICE



A BATTERIA



caratteristiche tecniche

Estetika Motorizzata incasso, rappresenta una nuova concezione di zanzariera motorizzata: nessun collegamento, nessun cablaggio e nessuna predisposizione. Il motore a batteria ricaricabile ti permette di godere della comodità di una zanzariera motorizzata ovunque tu voglia. La ricarica è semplicissima, con due soluzioni: a) collega il cavo di ricarica magnetico in dotazione alla guida e alla presa di corrente; b) collega il cavo di ricarica magnetico in dotazione alla guida e ad una power bank (potenza minima consigliata 10.000 mAh).

Si tratta poi di una zanzariera completamente nuova sotto ogni aspetto: estetico, funzionale e di installazione. Linee essenziali e pulite combinate alla guida larga quanto il cassetto, garantiscono una perfetta finitura a cornice del tuo serramento. Profili e plastiche sono stati studiati per offrire una barriera contro le fastidiose cimici mentre il sistema Anima21[®] garantisce una tenuta al vento di altissimo livello. Per far scomparire la zanzariera all'interno del serramento è stato sviluppato un profilo adattatore con spazzolino che scompare all'interno della barra maniglia in risalita. L'installazione avviene tramite gli appositi accessori inclusi, che permettono sia l'installazione sul serramento prima della posa dello stesso, sia l'installazione ad innesto (previa predisposizione). Il motore e il connettore per la ricarica vengono installati di serie sul lato destro (vista interna), ma è possibile richiederli a sinistra in fase d'ordine.

optional disponibili

- Rete Velum Nera.
- Rete nera.
- Guida tapparella da 80 mm.
- Guida tapparella da 90 mm.
- Staffa di collegamento (cf 30pz).
- Telecomando 1 canale.
- Telecomando 15 canali.
- Usb-Router per gestione tramite app.

opzioni

- Compensatore basso (di serie nella guida tapparella).
- Motore a sinistra.
- Connettore di ricarica in alto (posizionato sul lato motore).

misure di realizzazione

Cassetto	Rete	Misure minime	Misure massime
50	Grigia, nera	566 (572 con guida tapparella) x 400 mm	2700 x 2700 mm
50	Velum Nera	566 (572 con guida tapparella) x 400 mm	2700 x 1800 mm

Definizione delle misure (tolleranza ± 1 mm)

FINITE: il prodotto realizzato avrà una misura di base ed altezza esattamente uguale a quella ordinata.

INCASSO: le misure ordinate saranno maggiorate degli ingombri di cassetto e guide.

FORO/LUCE: il prodotto realizzato avrà una misura di base e altezza diminuita di circa 3 mm rispetto le misure ordinate.

colori alluminio

RAL 8010 opaco-lucido*	RAL 1013 opaco-lucido*	RAL 9001 opaco-lucido*	ARGENTO ossidato spazzolato	ARGENTO verniciato*	RAL 7001 opaco	RAL 7016 opaco	Grigio Michelangelo	RAL 9005 opaco
BRONZO verniciato	TESTA DI MORO 2001 opaco	RAL 8017 opaco	MARRONE Michelangelo	ELOX 2000 opaco	RAL 6005 opaco	VERDE Michelangelo		
IROKO	DOUGLAS	PINO	RENOLIT chiaro	CLIEGIO	RENOLIT scuro	ROVERE	NOCE	ACACIA

Accessori di colore grigio. Le colorazioni Bronzo, 9001, 9010 e 1013 prevedono alcuni accessori in tinta. Il colore degli accessori nelle colorazioni speciali è a discrezione dell'Azienda.

L'esposizione delle plastiche ai raggi UV potrebbe alterarne il colore.

* Colorazione standard se non diversamente specificato sull'ordine.

ingombro totale:
50 mm

regolazioni:
Compensazione in altezza: da 50 a 60 mm
Compensazione in larghezza: da 27 a 52 mm

applicazione consigliata:
Finestra

resistenza al carico del vento con rete standard:
classe 6 con Anima21[®] (brevetto internazionale Bettio)

abbinamenti consigliati per la porta:
Neoscenica[®] Motorizzata Incasso

Anche in versione manuale

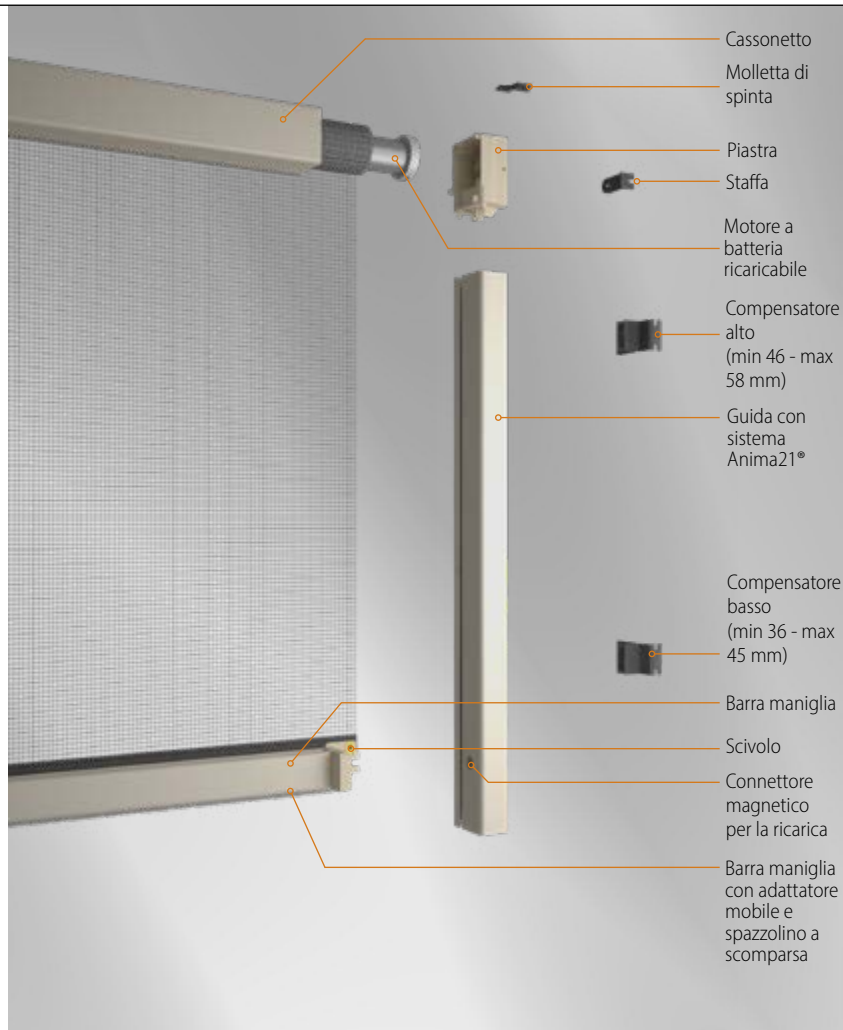

Sezione verticale

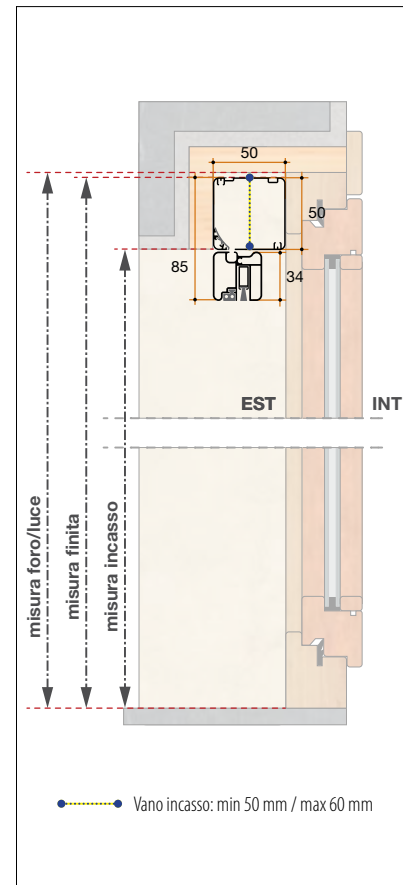

Sezione orizzontale

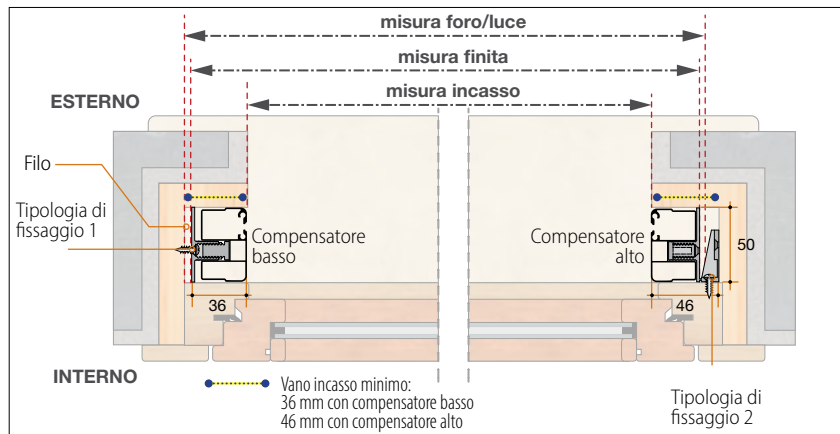

Rete Velum Nera

Evoluzione della classica **rete**, **più resistente e performante**. Protegge dai danni provocati dai raggi solari grazie ad un leggero effetto ombreggiante che le conferisce un **g_{tot} di 0,34** se **posizionata all'esterno di un vetro C**, il che fa diventare la tua zanzariera una **protezione solare** e quindi rientra nelle detrazioni per la **riqualificazione energetica degli edifici**.

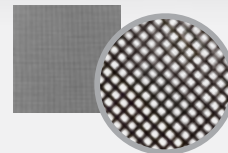

Compensazioni possibili

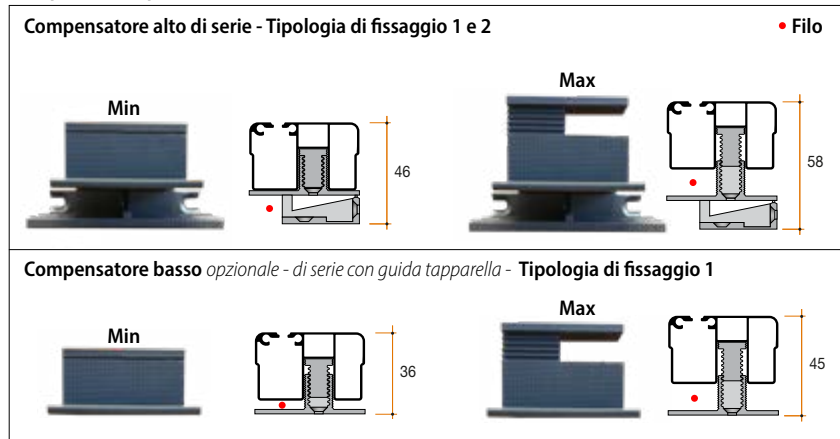

Tipologie di fissaggio



▼ accessori e optional

Guida Tapparella da 80 mm / 90 mm (optional)

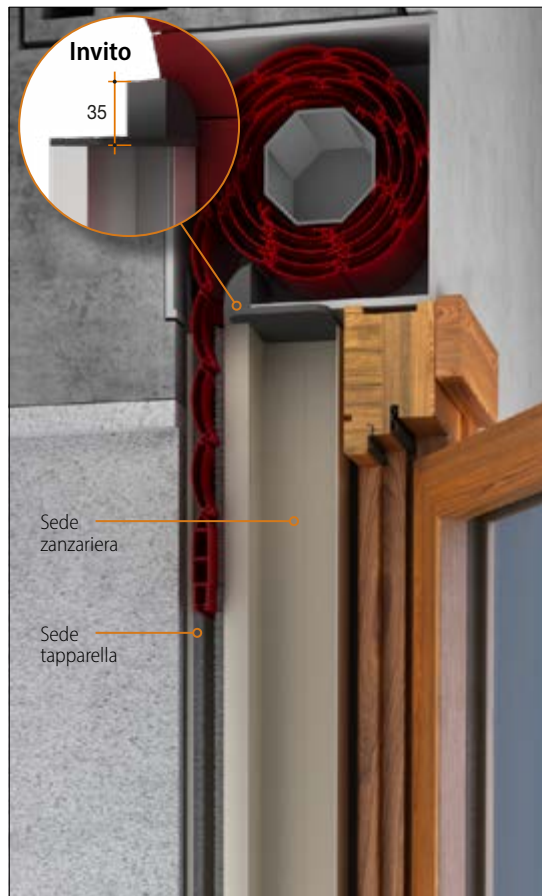

Al fine di integrare con facilità il sistema zanzariera con il sistema tapparella sono state create due guide specifiche dotate di una sezione, completa di spazzolini e di apposito invito per lo scorrimento della tapparella (profilo 14x55 mm) e una seconda sezione per l'inserimento dei sistemi zanzariera incasso da 50 mm. Un sistema integrato che arricchisce la casa con una finitura sicuramente di alto pregio.



Esempio di installazione Guida Tapparella da 90 mm e compensatore basso

ATTENZIONE: Considerare correttamente gli ingombri dei profili e degli accessori e dare il giusto gioco.

Guida Tapparella da 80 mm (optional)

La guida da 80 mm grazie alle sue misure ridotte risulta utile nelle ristrutturazioni in cui lo spazio a disposizione è limitato ed è stata appositamente studiata per le tapparelle orientabili che necessitano di una profondità inferiore nella sezione in cui scorre la stecca, altrimenti quest'ultima, potrebbe non ruotare. Consigliata con tapparelle orientabili, tapparelle in alluminio o in acciaio.

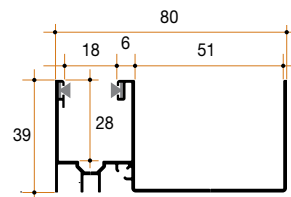

Guida Tapparella da 90 mm (optional)

La guida da 90 mm, grazie alle sue misure più generose dispone di una distanza di ben 15 mm tra la sede della zanzariera e quella in cui scorre la tapparella, distanza che permette di "assorbire" ottimamente l'eventuale flessione della stecca. Consigliata per tapparelle in PVC, in alluminio o in acciaio.

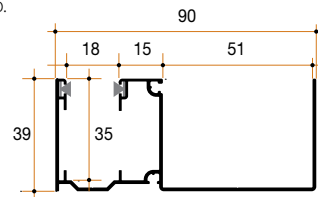

Staffa di collegamento (optional, cf. 30pz.)

Nel mondo dei sistemi ad incasso cerchiamo di rispondere ad ogni esigenza. Questa staffa in alluminio permette di collegare serramento e scuro lasciando tra di essi l'esatta predisposizione per installare i nostri sistemi ad incasso da 50 mm. In questo modo è possibile assemblare il tutto agevolmente nella propria sede, per poi posare insieme e contemporaneamente serramento, zanzariera e scuro, con evidenti vantaggi in termini di tempo. Disponibile in confezioni da 30 pezzi. Dimensioni: 131 x 64 mm.

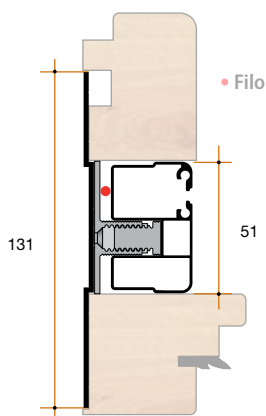
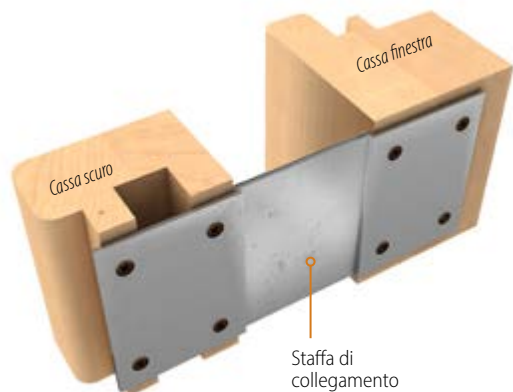

Esempio con guida e compensatore basso

Molletta di spinta



In caso di applicazione in cantiere questo inserto facilita l'installazione tenendo ferma la zanzariera all'interno dell'imbotte predisposta.

Staffa



Se invece si preferisce il montaggio in officina questo utile accessorio permette di ancorare il cassonetto della zanzariera direttamente al serramento.

La zanzariera Estetika® Motorizzata ha ottenuto la certificazione IP 44 M. Quindi risulta protetta, anche in movimento, da corpi solidi superiori a 1 mm di diametro e spruzzi d'acqua da tutte le direzioni

MOTORE RADIOCOMANDATO A BATTERIA CON MATTER



DISPONIBILE DA PRIMAVERA 2026

Motore radiocomandato con ricevitore integrato e supporto Matter per la connessione alla domotica: per l'accoppiamento scansiona il codice QR sul cassettono, *non rimuovere l'etichetta*.
Batteria Li-ion ricaricabile da 2000 mAh.
Vtaggio di carica: 5 V DC
Regolazione dei fincorsa tramite telecomando.
Possibilità di accoppiamento a più radio comandi.
Temperatura di esercizio: -10° C / + 40° C
Certificazioni: CE

MOTORE RADIOCOMANDATO A BATTERIA



DISPONIBILE FINO AD ESAURIMENTO SCORTE

Motore radiocomandato con ricevitore integrato.
Batteria Li-ion ricaricabile da 2000 mAh.
Vtaggio di carica: 5 V DC
Regolazione dei fincorsa tramite telecomando o applicazione.
Possibilità di accoppiamento a più radio comandi.
Temperatura di esercizio: -10° C / + 40° C
Certificazioni: CE

TELECOMANDI 1 E 15 CANALI



DISPONIBILI DA PRIMAVERA 2026

I nuovi telecomandi a 1 e 15 canali permettono di gestire tutte le funzioni di Estetika® Motorizzata: apertura, chiusura, pausa e regolazione dei fincorsa superiore e inferiore.
Sono entrambi dotati di supporto per l'eventuale installazione a parete.

Per tutti i dettagli vedi pagina 132

TELECOMANDO 1 CANALE A PARETE E 15 CANALI PORTATILE



DISPONIBILI FINO AD ESAURIMENTO SCORTE

Telecomando monocanale da parete per il controllo di una zanzariera o più zanzariere associate allo stesso comando e telecomando a 15 canali bi-direzionale per il controllo di zanzariere azionate singolarmente o in gruppo.
Frequenza di trasmissione: 1 ch 433 MHz; 15 ch 433,925 MHz.
Portata: 1 ch 35 m con due muri interposti; 15 ch 20-100 m.
Tipologia batteria: 1 ch 3V (CR 2430); 15 ch 3V (CR2450).
Certificazioni: CE

CAVO DI RICARICA



Cavo di ricarica USB + connettore magnetico. Va utilizzato con alimentatore (non incluso) o power bank (da almeno 10.000 mAh).
Sarà fornito un cavo da 3 metri per ciascun ordine, indipendentemente dal numero di pezzi, salvo diversa indicazione.

USB-ROUTER PER GESTIONE TRAMITE APP



Controlla fino a 30 zanzariere, in gruppo o singolarmente, anche da remoto.
Scarica l'app per la domotica (Brel Home): gestisce l'orario di apertura e chiusura di tutte le zanzariere associate, permette di regolare i fine corsa ed è compatibile con Alexa e Google Home.
Frequenza di trasmissione: radio 433,92 MHz; Wi-Fi 2,40 GHz 802.11 b/g/n.
Temperatura di esercizio: 0° C / + 40° C. Certificazione CE

ZANZARIERE A TELAIO

FISSE E A PANNELLI APRIBILI

Semplice perfezione

Chi desidera un prodotto tradizionale ma al contempo funzionale ed efficiente, trova nelle Zanzariere a telaio Bettio la risposta perfetta. Una gamma di prodotti in grado di offrire soluzioni diverse e ottimali a seconda della destinazione d'uso: dal telaio fisso a quello scorrevole, dalle strutture adatte ai grandi varchi fino alla vera e propria porta a battente. Sistemi esclusivi che uniscono la tecnologia alla solidità dei materiali e degli accessori, presentando un prodotto esteticamente raffinato.





SOLUZIONI DI OGNI TIPO

Grate, porte e verande di misure estreme, bocche di lupo, e tanto altro... insomma, laddove non si possono installare le zanzariere a rullo, Bettio offre una scelta di zanzariere a telaio di svariate tipologie e tecniche applicative, corredate da un'offerta di diversi tipi di rete.

COMODITÀ

La speciale cerniera chiudi-porta provvede alla chiusura automatica dell'anta: comoda, pratica e sicura!

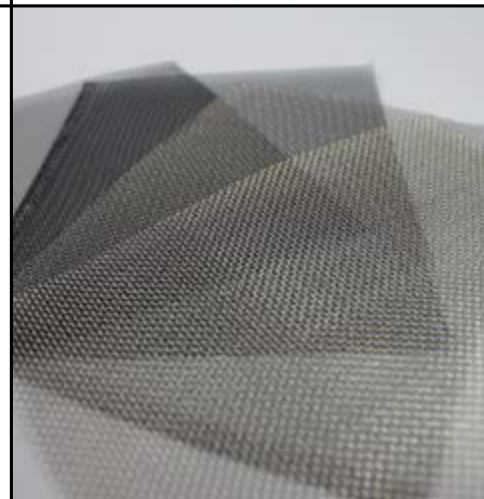

SCHERMATURA TOTALE

Maya è un vero e proprio serramento scorrevole. Grazie ad un sistema di pannelli scorrevoli, arriva a coprire larghezze fino a quasi 5 metri con 6 ante e niente a pavimento: è la soluzione perfetta per le grandi aperture. Alice è vice versa una vera e propria porta-zanzariera a battente che, grazie all'assenza di cassa a pavimento, consente un agevole passaggio. Elena e Laura sono scorrevoli particolarmente adatti per l'applicazione in vani di piccole dimensioni, tanto a scorrimento laterale quanto verticale, quest'ultimo consigliato in particolare per finestre all'inglesina.



MANIGLIETTA NORMALE O INCASSATA

Per ovviare a eventuali spazi ridotti, alcuni modelli a telaio sono dotati di apposite, praticissime maniglie incassate all'interno del profilo.





LIBERTÀ DI ESPRESSIONE

Il Telaio Fisso è una zanzariera realizzata con un profilo perimetrale in alluminio e rete all'interno. Si presta alla produzione in svariate forme: rettangoli, trapezi, archi ed ellissi, regolari ed irregolari. È la soluzione giusta laddove non vi sia necessità di installare una zanzariera apribile e può essere fornito anche con magneti e/o spazzolino perimetrale.



DIVERSI TIPI DI RETE

Una particolarità delle zanzariere a telaio è quella di poter essere fornite con varie tipologie di rete, diversa dalla classica fibra di vetro rivestita in PVC: quella in acciaio Inox AISI 316L, che offre maggiori garanzie contro ruggine e la corrosione in ambienti dove sono presenti fattori corrosivi, considerati ambienti "difficili" e in alluminio, quest'ultima nelle colorazioni argento e nero.



ZANZARIERE A TELAIO





protezione **costante**

Barriere in ogni forma e misura

Zanzariere che sembrano serramenti, dalle forme irregolari e impensabili, dotate di profili estremamente sottili o robusti come quelli di un tradizionale serramento, accessori speciali, utilizzabili per vani di misure assai piccole o estremamente grandi... Grazie all'incontro perfetto tra tecnologia, versatilità delle metodologie di produzione e fantasia le zanzariere a telaio Bettio si installano davvero ovunque!

ZANZARIERE A TELAIO



MODELLO	INGOMBRO MIN.	APPLICAZIONE	RETE	DIMENSIONI	REGOLAZIONI	CHIUSURA
Alice	77	Foro	Fibra di vetro Alluminio e Acciaio opt.	min 300 x 700 max 3200 x 2500	H 0, L +8 per lato	Cricchetto
Maya	47 con maniglia incassata (opt.)	Foro	Fibra di vetro Alluminio e Acciaio opt.	min 500 x 700 max 4800 x 2500	H +8, L +8 per lato	Calamita
Elena / Laura	25	Foro	Fibra di vetro Alluminio e Acciaio opt.	min 300 x 700 max 3300 x 2300	Con profilo compensatore +6 per lato (opt.)	In appoggio
Telaio Fisso	11	Foro	Fibra di vetro Alluminio e Acciaio opt.	-	-	Fissa

Tutte le misure sono espresse in millimetri.



caratteristiche tecniche

ALICE è una zanzariera con le caratteristiche di un vero e proprio serramento in alluminio. È ideale per essere installata sui vani porta poiché grazie all'assenza di profili a pavimento, consente un passaggio agevole. È disponibile in versioni da una a quattro ante: l'anta principale è dotata di serie di un chiudi-porta che in fase di installazione può essere attivato o meno. Realizzata di serie con rete in fibra di vetro, è disponibile anche con reti metalliche; inoltre può essere realizzata anche con forme particolari, irregolari o arcate (realizzazione soggetta a verifica di fattibilità previo invio di disegno tecnico).

Una particolarità della cerniera di questo prodotto, consente di invertire, in caso di errore, le aperture A1 e A2, senza danneggiare la struttura.

Da 1700 mm di altezza viene posizionato un traverso a 900 mm da terra a centro traverso.

optional disponibili

Rete alluminio argento, nera o acciaio inox AISI 316L. La rete acciaio AISI 316L offre maggiori garanzie contro ossidazione e corrosione in ambienti dove sono presenti fattori corrosivi, considerati ambienti "difficili".

Catenaccio lungo 45 cm.

Forma irregolare trapezio o arco.

Ante disuguali.

Sopraluce regolare o arcato.

Portina per animali.

opzioni

Cassa a Z.

Cassa a pavimento.

Compensazione superiore.

Traverso ad altezza specifica.

regolazioni possibili

installazioni possibili

rispetto al vano di installazione

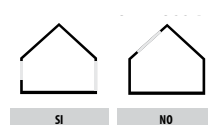
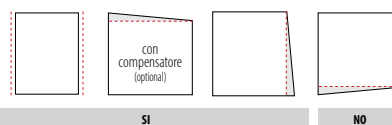

misure di realizzazione

Tipologia di apertura	Misura minima	Misura massima
A1 - A2	300 x 700 mm*	1200 x 2500 mm
A3 - A4	650 x 700 mm	2400 x 2500 mm
A5 - A6	650 x 700 mm	1600 x 2500 mm
A7 - A8	900 x 700 mm	1600 x 2500 mm
A9 - A10 - A11 - A12	900 x 700 mm	2400 x 2500 mm
A13 - A14	1200 x 700 mm	3200 x 2500 mm
A15 - A16	1200 x 700 mm	2400 x 2500 mm

*Nella versione con portina per animali, la larghezza minima deve essere come segue: con Swing1 366 mm, con Swing11 463 mm.

Definizione delle misure (tolleranza ± 1 mm)

FINITE: il prodotto realizzato avrà una misura di base ed altezza esattamente uguale a quella ordinata.

FORO/LUCE: il prodotto realizzato avrà una misura di base e altezza diminuita di circa 3 mm rispetto le misure ordinate.

colori alluminio

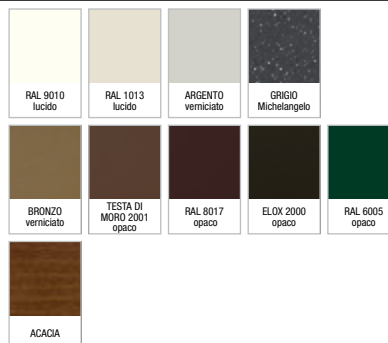

Accessori di colore nero.

L'esposizione delle plastiche ai raggi UV potrebbe alterarne il colore.

Spazzolini di colore grigio.



ingombro totale:

77 mm con pomolo interno ed esterno



regolazioni:

8 millimetri per lato in larghezza (esclusa la versione con cassa a Z)



applicazione consigliata:

Porta

Traverso

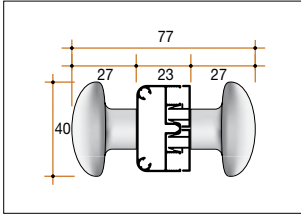

Profili anta

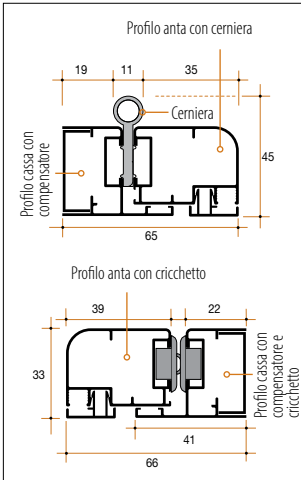

Installazione cassa a "Z" (opz.)

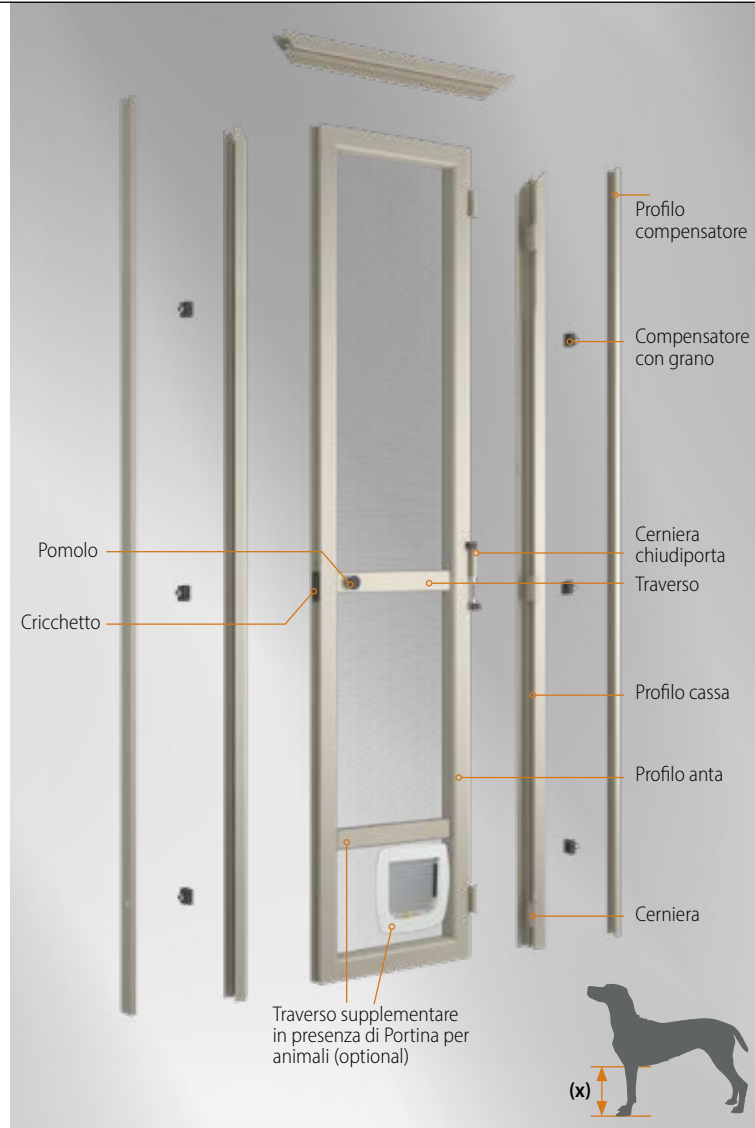
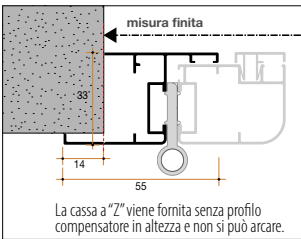

Alice arcata

Alice si può produrre con l'anta interamente arcata oppure dotarla di un sopraluce regolare o arcato. L'altezza del sopraluce di forma regolare non può mai essere inferiore a 150 mm mentre per sopraluce e anta arcate, il diametro minimo garantito è 650 mm. L'arcatura di questo modello nel colore Testa di moro 2001 e nei colori ossidati può provocare delle imperfezioni sull'alluminio e pertanto l'Azienda consiglia di evitare tali colorazioni. Per ordinare questi articoli speciali seguire la procedura indicata a pagina 202 e utilizzare il modulo d'ordine a pagina 203.

Portina per animali (optional)

Disponibile in colore bianco, nei modelli Swing1 con passaggio utile 145x148 mm e Swing11 con passaggio utile 218x255 mm. Applicabile solo su rete metallica. Per determinare l'altezza in cui posizionare la portina, occorre comunicare, in fase d'ordine, l'altezza da terra ad inizio torace dell'animale (x) (min 93 mm per Swing 1 e min 78 mm per Swing11). La portina sarà installata sul lato delle cerniere e al di sopra sarà installato un traverso supplementare.

Ingombri Swing 1:
a: 16 mm, b: 30 mm, c: 26 mm
Ingombri Swing 11:
a: 14 mm, b: 35 mm, c: 31 mm

Tipologie di apertura disponibili (da specificare al momento dell'ordine).

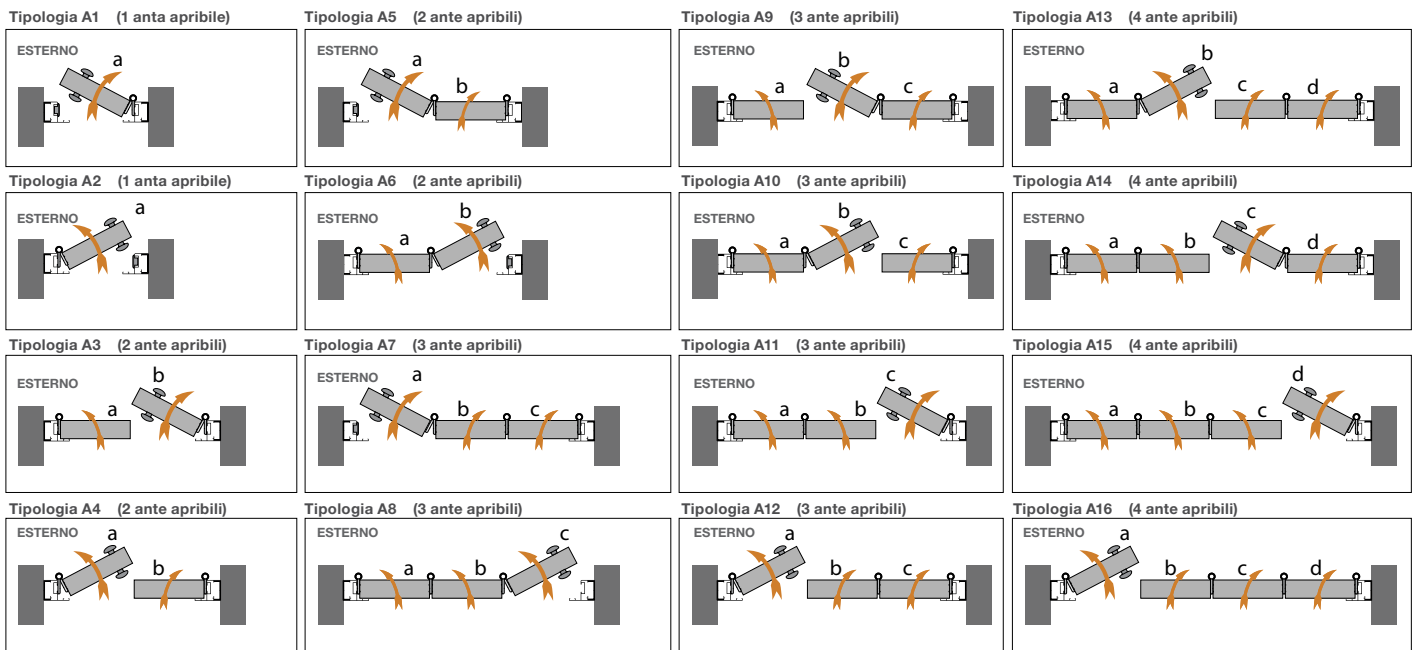



▼ caratteristiche tecniche

MAYA è una zanzariera a pannelli scorrevoli orizzontalmente, la cui struttura robusta e resistente si adatta perfettamente a coprire dimensioni molto importanti. È priva di binari a pavimento: permette quindi una completa funzionalità di passaggio ed è di facile manovrabilità, tanto da non doversi chinare per aprirla e chiuderla. È realizzata con rete in fibra, ma è disponibile anche con reti metalliche. MAYA prevede il compensatore laterale e superiore di serie e ben 15 diverse tipologie di apertura.

Da un'altezza di 1700 mm viene posizionato un traverso a 900 mm da terra a centro traverso.

optional disponibili

Rete acciaio inox AISI 316L. La rete acciaio AISI 316L offre maggiori garanzie contro ossidazione e corrosione in ambienti dove sono presenti fattori corrosivi, considerati ambienti "difficili".

Rete alluminio argento.

Rete alluminio nera.

Ante disuguali.

Maniglia incassata.

opzioni

Traverso ad altezza specifica.

regolazioni possibili

rispetto al vano di installazione



installazioni possibili



misure di realizzazione

Tipologia di apertura	Base minima	Base massima	Altezza massima
M1b - M2b	500 mm	1200 mm	2500 mm
M1 - M2 - M13	1000 mm	2400 mm	2500 mm
M3 - M4	1500 mm	3600 mm	2500 mm
M5 - M6 - M11	2000 mm	4800 mm	2500 mm
M7 - M8	2500 mm	4800 mm	2500 mm
M9 - M10 - M12	3000 mm	4800 mm	2500 mm

Definizione delle misure (tolleranza ± 1 mm)

FINITE: il prodotto realizzato avrà una misura di base ed altezza esattamente uguale a quella ordinata.

FORO/LUCE: il prodotto realizzato avrà una misura di base e altezza diminuita di circa 3 mm rispetto le misure ordinate.

colori alluminio



Accessori di colore nero.

L'esposizione delle plastiche ai raggi UV potrebbe alterarne il colore.



ingombro totale:

In base alla tipologia di apertura



regolazioni:

Fino a 8 mm in altezza e fino a 8 mm per lato in larghezza



applicazione consigliata:

Porta



*Maniglia incassata (optional). Ideale in presenza di spazi ridotti, si inserisce e scompare nel profilo dell'anta. Se non diversamente specificato sarà posizionata ad altezza traverso e sull'anta in cui è rappresentata la maniglia tradizionale nelle tipologie di apertura: se interna ed esterna sulla stessa anta, quella interna sarà posizionata ad altezza traverso mentre quella esterna leggermente più in alto.

Tipologie di apertura disponibili (da specificare al momento dell'ordine).

Tipologia M1 (2 ante su 2 binari)

Raggruppamento delle ante sul lato destro viste dall'interno. Ingombro con 1 o 2 maniglie sulla stessa anta: 73mm. Ingombro con 2 maniglie sulle ante "a" e "b": 100mm.

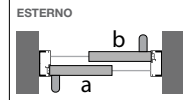

Tipologia M1B (1 anta su 2 binari)

Il binario è lungo il doppio rispetto alla dimensione della base dell'anta. Ingombro con 1 o 2 maniglie: 73mm.



! Per la realizzazione si richiede l'invio di un disegno tecnico.

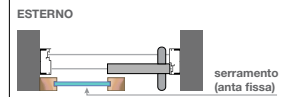

Tipologia M2 (2 ante su 2 binari)

Raggruppamento delle ante sul lato sinistro viste dall'interno. Ingombro con 1 o 2 maniglie sulla stessa anta: 73mm. Ingombro con 2 maniglie sulle ante "a" e "b": 100mm.

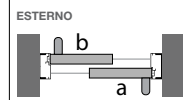

Tipologia M2B (1 anta su 2 binari)

Il binario è lungo il doppio rispetto alla dimensione della base dell'anta. Ingombro con 1 o 2 maniglie: 73mm.



! Per la realizzazione si richiede l'invio di un disegno tecnico.

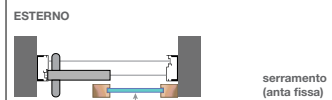

Tipologia M5 (4 ante su 4 binari)

Raggruppamento delle ante sul lato destro viste dall'interno. L'anta "d" è sovrapponibile solo con l'anta "c". Ingombro con 1 o 2 maniglie sulla stessa anta: 118mm. Ingombro con 2 maniglie sulle ante "a" e "d": 146mm.

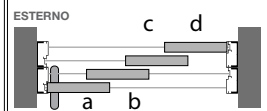

Tipologia M8 (5 ante su 5 binari)

Raggruppamento delle ante sul lato sinistro viste dall'interno. L'anta "e" è sovrapponibile solo con l'anta "d". Ingombro con 1 o 2 maniglie sulla stessa anta: 140mm. Ingombro con 2 maniglie sulle ante "a" ed "e": 168mm.



Tipologia M11 (4 ante su 2 binari)

Le ante si raggruppano 2 a destra e 2 a sinistra. Apertura centrale. Ingombro con 1 o 2 maniglie sulla stessa anta: 73mm. Ingombro con le maniglie sulle ante centrali ed esterne: 100mm.

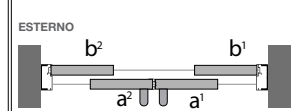

Tipologia M3 (3 ante su 3 binari)

Raggruppamento delle ante sul lato destro viste dall'interno. L'anta "c" è sovrapponibile solo con l'anta "b". Ingombro con 1 o 2 maniglie sulla stessa anta: 96mm. Ingombro con 2 maniglie sulle ante "a" e "c": 124mm.

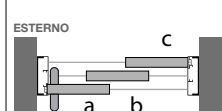

Tipologia M6 (4 ante su 4 binari)

Raggruppamento delle ante sul lato sinistro viste dall'interno. L'anta "d" è sovrapponibile solo con l'anta "c". Ingombro con 1 o 2 maniglie sulla stessa anta: 118mm. Ingombro con 2 maniglie sulle ante "a" e "d": 146mm.

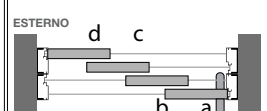

Tipologia M9 (6 ante su 6 binari)

Raggruppamento delle ante sul lato destro viste dall'interno. L'anta "f" è sovrapponibile solo con l'anta "e". Ingombro con 1 o 2 maniglie sulla stessa anta: 163mm. Ingombro con 2 maniglie sulle ante "a" e "f": 191mm.

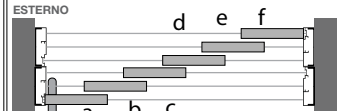

Tipologia M12 (6 ante su 3 binari)

Le ante si raggruppano 3 a destra e 3 a sinistra. Apertura centrale. Ingombro con 1 o 2 maniglie sulla stessa anta: 96mm. Ingombro con le maniglie sulle ante centrali ed esterne: 124mm.

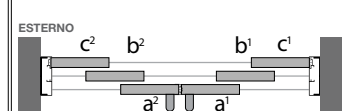

Tipologia M4 (3 ante su 3 binari)

Raggruppamento delle ante sul lato sinistro viste dall'interno. L'anta "c" è sovrapponibile solo con l'anta "b". Ingombro con 1 o 2 maniglie sulla stessa anta: 96mm. Ingombro con 2 maniglie sulle ante "a" e "c": 124mm.

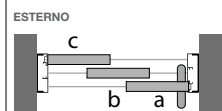

Tipologia M7 (5 ante su 5 binari)

Raggruppamento delle ante sul lato destro viste dall'interno. L'anta "e" è sovrapponibile solo con l'anta "d". Ingombro con 1 o 2 maniglie sulla stessa anta: 140mm. Ingombro con 2 maniglie sulle ante "a" ed "e": 168mm.

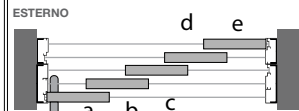

Tipologia M10 (6 ante su 6 binari)

Raggruppamento delle ante sul lato sinistro viste dall'interno. L'anta "f" è sovrapponibile solo con l'anta "e". Ingombro con 1 o 2 maniglie sulla stessa anta: 163mm. Ingombro con 2 maniglie sulle ante "a" e "f": 191mm.

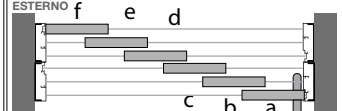

Tipologia M13 (2 ante su 2 binari)

Il binario è lungo il doppio rispetto alla dimensione di base delle ante. Apertura centrale. Ingombro con 1 o 2 maniglie: 73mm.



! Per la realizzazione si richiede l'invio di un disegno tecnico.





Elena saliscendi, Laura scorrevole

▼ caratteristiche tecniche

Elena e Laura sono zanzariere a pannelli scorrevoli, verticalmente o orizzontalmente, installabili anche in presenza di spazi molto ridotti. In entrambi i modelli i pannelli scorrono liberamente nella cassa perimetrale e di conseguenza risultano tutti movimentabili facilmente ed in ogni direzione.

Sono realizzate con rete in fibra, ma disponibili anche con reti metalliche. Laura si può richiedere nella versione a due oppure tre ante: inoltre da un'altezza di 1700 mm viene posizionato un traverso a 900 mm da terra a centro traverso.

optional disponibili

Rete acciaio inox AISI 316L. La rete acciaio AISI 316L offre maggiori garanzie contro ossidazione e corrosione in ambienti dove sono presenti fattori corrosivi, considerati ambienti "difficili".

Rete alluminio argento.

Rete alluminio nera.

Ante disuguali.

Maniglia incassata.

Compensazione laterale sulle due altezze.

opzioni

Laura: traverso ad altezza specifica.

Anta singola.

regolazioni possibili

rispetto al vano di installazione

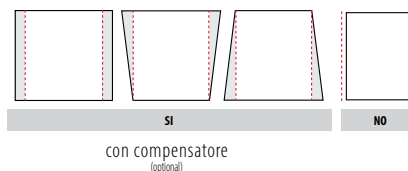

installazioni possibili

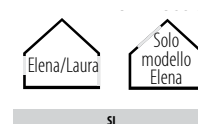

misure di realizzazione

Tipologia di apertura	Base minima	Base massima	Altezza massima
Elena	300 mm	1100 mm	1800 mm
Laura L1	600 mm	2200 mm	2300 mm
Laura L3	900 mm	3300 mm	2300 mm

Definizione delle misure (tolleranza ± 1 mm)

FINITE: il prodotto realizzato avrà una misura di base ed altezza esattamente uguale a quella ordinata.

FORO/LUCE: il prodotto realizzato avrà una misura di base e altezza diminuita di circa 3 mm rispetto le misure ordinate.

colori alluminio



Accessori di colore nero.

L'esposizione delle plastiche ai raggi UV potrebbe alterarne il colore.



Elena vista esterna



ingombro totale:

Elena: 25 mm senza maniglia (42 con maniglia)

Laura L1: 25 senza maniglie (59 con maniglia interna ed esterna)

Laura L3: 39 senza maniglie (73 con maniglia interna ed esterna)



regolazioni:

6 millimetri per lato con compensatore (optional)



applicazione consigliata:

Finestra (Elena) e porta (Laura)

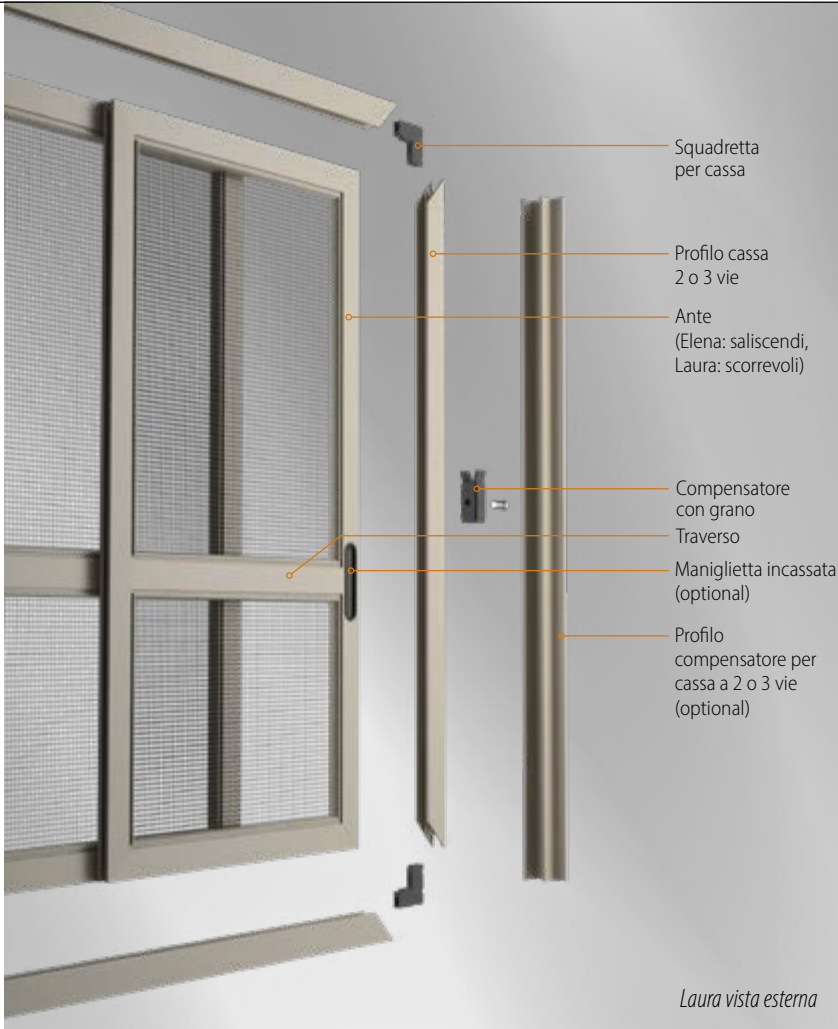

Maniglia incassata (optional).

Ideale in presenza di spazi ridotti, si inserisce e scompare nel profilo dell'anta. Su Elena viene posizionata una maniglia al centro del profilo inferiore dell'anta, sul lato interno. Nel Laura invece, vengono posizionate in totale due maniglie nella stessa posizione in cui è raffigurata la maniglia tradizionale nelle tipologie di apertura, ad altezza traverso: se interna ed esterna sulla stessa anta, quella interna sarà posizionata ad altezza traverso mentre quella esterna leggermente più in alto.

Traverso

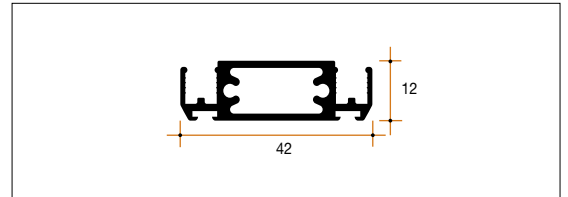

Ingombri Elena

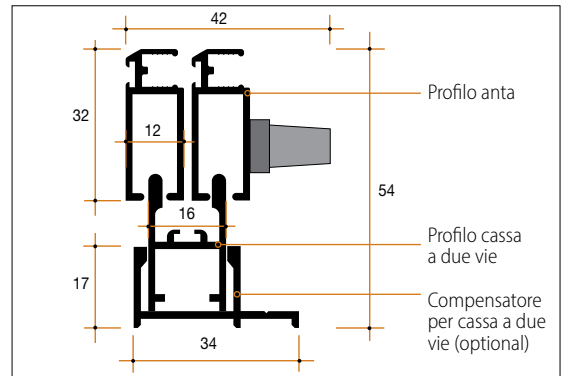

Tipologie di apertura disponibili (da specificare al momento dell'ordine).

Tipologia L1 (2 ante su 2 binari)

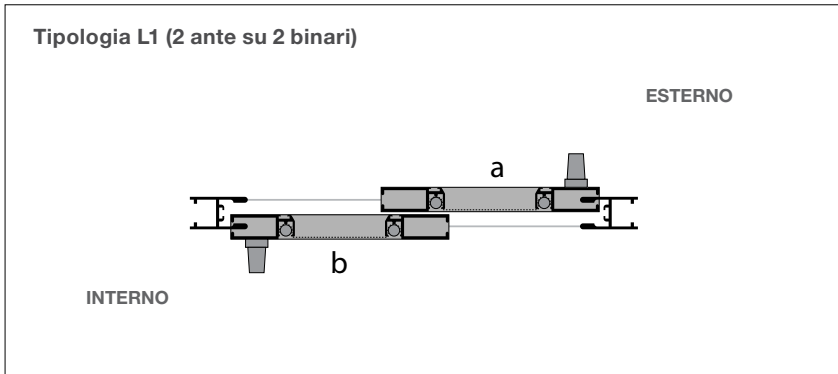

Ingombri Laura L1

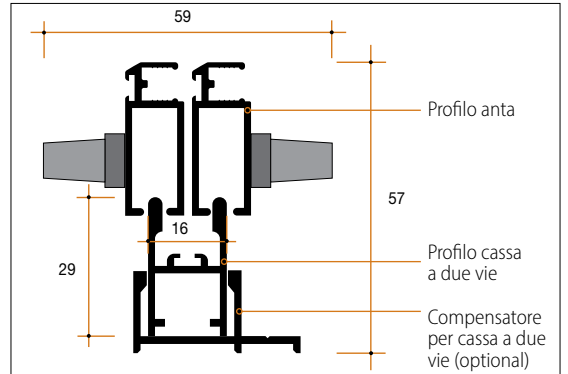

Tipologia L3 (3 ante su 3 binari)

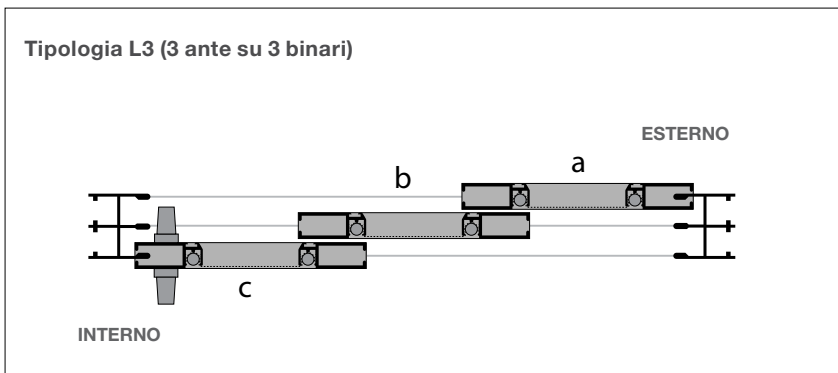

Ingombri Laura L3

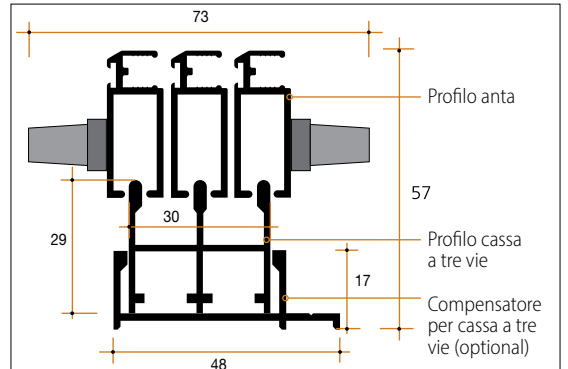



Fissi

▼ caratteristiche tecniche

TELAIO FISSO è una zanzariera realizzata con un profilo perimetrale in alluminio e rete in fibra all'interno, realizzabile nelle forme più disparate: quadrato, triangolo, trapezio, cerchio, arco, ellisse (realizzazioni soggette a verifica di fattibilità previo invio di disegno tecnico). È caratterizzato da dimensioni estremamente ridotte ed è adatto per essere installato su vani che non necessitano di una zanzariera apribile. Questa zanzariera è disponibile anche con rete metallica. Se le misure raggiungono i due metri circa, si consiglia di richiedere un traverso di supporto alla larghezza maggiore.

optional disponibili

Rete acciaio inox AISI 316L. La rete acciaio AISI 316L offre maggiori garanzie contro ossidazione e corrosione in ambienti dove sono presenti fattori corrosivi, considerati ambienti "difficili".

Rete alluminio argento.

Rete alluminio nera.

Traverso: consigliato per misure da 2 metri. Se non diversamente specificato sull'ordine, il traverso sarà posizionato al centro della misura maggiore.

Squadretta di fissaggio (in confezioni da 10 pezzi): specificare il colore (bronzo, grigio, bianco o avorio) al momento dell'ordine.

Magnete: da richiedere al momento dell'ordine inserito direttamente nel telaio o in rotoli da 20 metri.

Forma irregolare.

Forma ad arco o cerchio.

Forma ad ellisse.

Spazzolino perimetrale.

Portina per animali (la larghezza minima del telaio deve essere di 340 mm con il modello Swing1 e 440 mm con il modello Swing11).

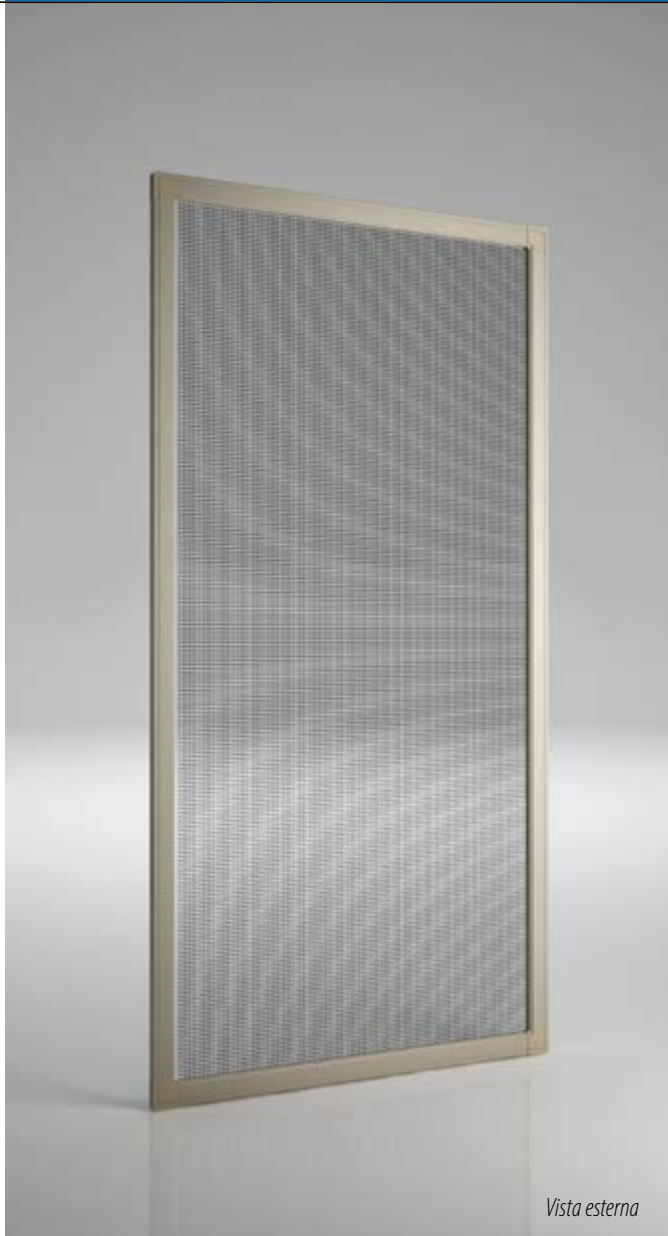

Vista esterna



ingombro totale:

11 mm (36 con squadretta di fissaggio)



regolazioni:

Non sono previste regolazioni



applicazione consigliata:

Vani che non necessitano di zanzariera apribile

forme realizzabili

installazioni possibili



Definizione delle misure (tolleranza ± 1 mm)

FINITE: il prodotto realizzato avrà una misura di base ed altezza esattamente uguale a quella ordinata.

FORO/LUCE: il prodotto realizzato avrà una misura di base e altezza diminuita di circa 2 mm rispetto le misure ordinate.

Con Spazzolino Perimetrale: il prodotto realizzato avrà una misura di base e altezza diminuita di 6 mm rispetto alle misure **FORO/LUCE**.

colori alluminio



Accessori di colore grigio. Le colorazioni Bronzo, 9001, 9010 e 1013 prevedono alcuni accessori in tinta. Il colore degli accessori nelle colorazioni speciali è a discrezione dell'Azienda.

L'esposizione delle plastiche ai raggi UV potrebbe alterarne il colore.

* Colorazione standard se non diversamente specificato sull'ordine.

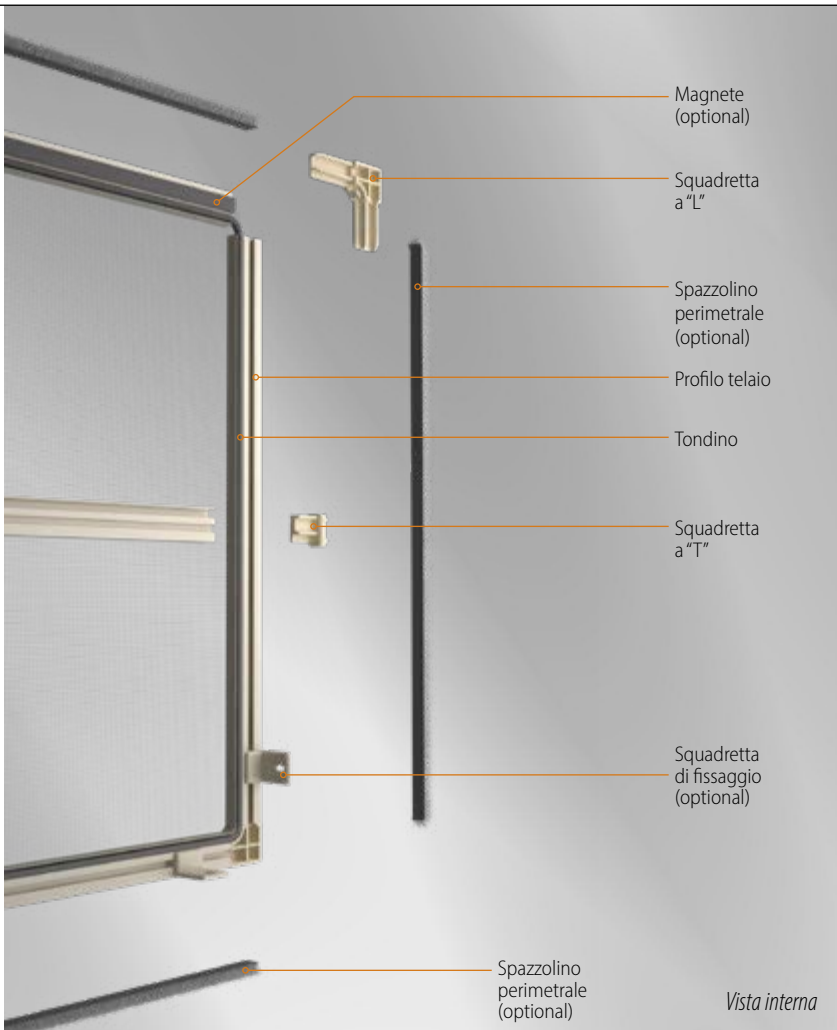

Spazzolino perimetrale (optional)



Richiedendolo al momento dell'ordine, dotiamo il telaio fisso di uno spazzolino grigio che viene attaccato al perimetro tramite bi-adesivo. Questo spazzolino alto 7 mm permette di ottenere una finitura davvero perfetta, colmando eventuali irregolarità del vano. In questo caso le misure foro vengono decurtate di 6 mm.

Portina per animali (optional)

Disponibile in colore bianco, nei modelli Swing1 con passaggio utile 145x148 mm e Swing11 con passaggio utile 218x255 mm. Applicabile solo su rete metallica. Per determinare l'altezza in cui posizionare la portina, occorre comunicare, in fase d'ordine, l'altezza da terra ad inizio torace dell'animale (x) (min 76 mm per Swing 1 e min 61 mm per Swing11).

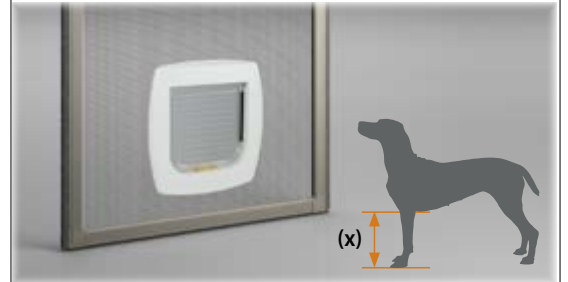

Ingombri Swing 1:
a: 16 mm, b: 30 mm, c: 5mm
Ingombri Swing 11:
a: 14 mm, b: 35 mm, c: 3mm

Misure minime telaio:
con Swing 1: 287 x 312 mm
con Swing 11: 384 x 457 mm

Forme arcate, a cerchio, ovali

La zanzariera Telaio Fisso si presta perfettamente alla realizzazione di archi, cerchi ed ellissi. Il diametro minimo garantito è di 600 mm poiché la curvatura di misure più piccole (fino comunque ad un massimo tecnicamente realizzabile di 510 mm) può provocare delle imperfezioni nella colorazione dell'alluminio per la quale l'Azienda non si assume alcuna responsabilità. Per ordinare questi articoli speciali seguire la procedura indicata a pagina 206 e utilizzare il modulo d'ordine a pagina 207.



Profilo telaio fisso

Spazio per tondino Spazio per calamita / squadretta

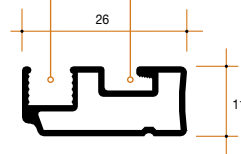

Fissaggio con magnete (optional)



Forme irregolari

Nei telai fissi con forma irregolare, ove indicato nel disegno non è possibile l'utilizzo della squadretta, la giunzione dei profili in alluminio avviene mediante ribattini.

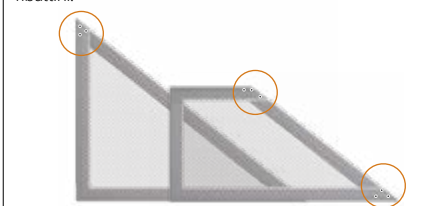

Magnete in rotolo



Fissaggio con squadretta (optional)



La squadretta in nylon si inserisce a scatto nel canale perimetrale del telaio e permette di ancorare la zanzariera lateralmente tramite viti. Disponibile in confezioni da 10 pezzi nei colori bronzo, grigio, bianco e avorio.



TENDE LIVING

OSCURANTI E FILTRANTI

Arredare con classe

Bettio Living è un prodotto elegante e di pregio in grado di adattarsi perfettamente alle esigenze di uffici, centri direzionali, commerciali e alberghieri, ma anche ai contesti abitativi familiari.

Tende a rullo cassonettate, con movimentazione sia a molla sia a catenella, arricchite da un'ampia gamma di tessuti filtranti e oscuranti. Ideale complemento di arredo, Bettio Living si presenta con due tipologie di cassonetto e due diverse meccaniche di comando. Il tutto è completato da esclusive colorazioni dell'alluminio e da un catalogo tessuti dalle più diverse tonalità e tipologie.



Casa Diva Boutique Hotel - Matera



LUCE QUANDO E DOVE SERVE

Sia nel sistema a catena sia in quello a molla, si può fermare la barra maniglia all'altezza desiderata. Questa particolare funzione risulta molto utile poiché vi permette di abbassare l'oscurante o il filtrante quel tanto necessario e lasciare il resto della visuale completamente libera!

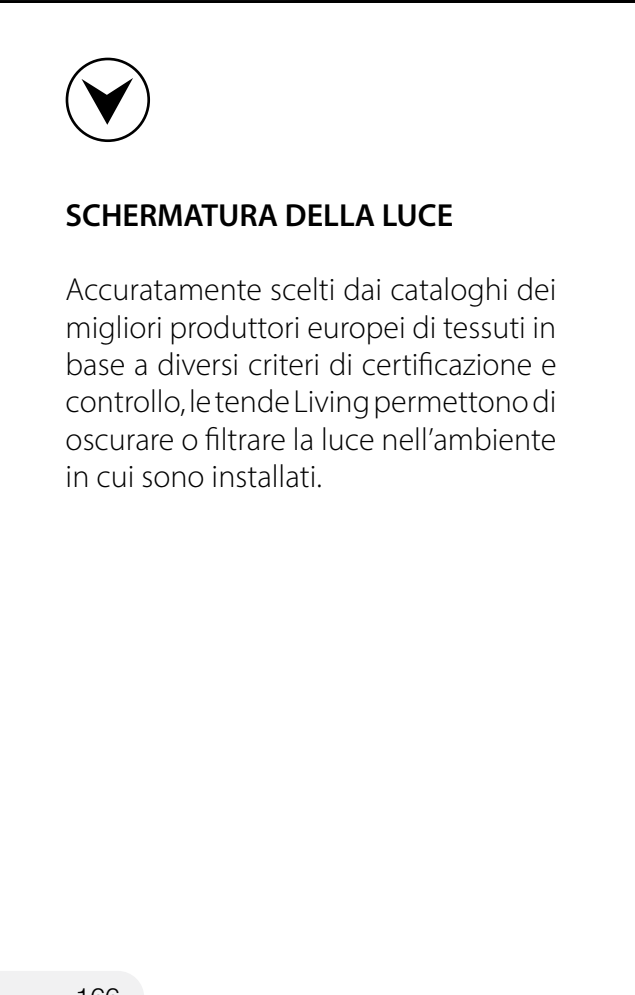

SCHERMATURA DELLA LUCE

Accuratamente scelti dai cataloghi dei migliori produttori europei di tessuti in base a diversi criteri di certificazione e controllo, le tende Living permettono di oscurare o filtrare la luce nell'ambiente in cui sono installati.



SOLUZIONI TECNICHE

I prodotti della linea Living sono estremamente versatili sia a livello di movimentazione (versioni a molla e a catenella), sia a livello di applicazione (in foro o frontali) per adattarsi così ad ogni esigenza dell'utilizzatore e a qualsiasi tipo di serramento.



MINIMI INGOMBRI, MASSIME PRESTAZIONI

Ben 4 tipologie di tessuti oscuranti o filtranti e molte colorazioni, abbinabili a numerosi colori alluminio che spaziano dal classico a colori davvero particolari. Le tende Living impreziosiscono la vostra casa con un tocco di classe.

TESSUTI TECNICI

Ogni tessuto ha caratteristiche tecniche specifiche, particolarmente ricercate e richieste nei pubblici esercizi ma non per questo meno apprezzate anche negli ambienti domestici.

Per citarne alcuni parliamo di tessuti ignifughi, antistatici, esenti da PVC e alogeni, riflettenti, termoriflettenti, anti-muffa e lavabili.



TENDE LIVING

OSCURANTI E FILTRANTI



ERGONOMIA E DESIGN

Sistemi pratici da movimentare grazie ad un'impugnatura appositamente studiata secondo moderni criteri ergonomici per quanto riguarda le molle e la silenziosa semplicità dei sistemi a catenella. La linea arrotondata dei profili in alluminio dà a questa tenda un tocco elegante e sobrio che si rifà al meglio del design made in Italy.



Penombra & **ombra**

I due volti dell'arredo contemporaneo

Non solo protezione dal sole e garanzia della privacy, ma anche design e qualità degne del miglior made in Italy, fanno delle tende a rullo Living un ideale complemento d'arredamento per abitazioni private e luoghi di lavoro, grazie ad una gamma tessuti estremamente varia abbinabile a colori dell'alluminio diversi e particolari. Una scelta di prestigio tanto per il privato quanto per arredatori e architetti. Tende dotate di cassonetto arricchite da un'ampia gamma di tessuti oscuranti e filtranti provenienti dai cataloghi dei più importanti produttori del settore. Ideale complemento d'arredo, Bettio Living si presenta con due tipologie di cassonetto e due diverse meccaniche di comando, a molla e a catenella.

TENDE LIVING

OSCURANTI E FILTRANTI



MODELLO	INGOMBRO MIN.	APPLICAZIONE	ESTETICA CASSONETTO	DIMENSIONI	MECCANICA
Acqua	34	Nel fermavetro - frontale (opt.)		a seconda del tessuto scelto	A molla
Sabbia	42	Nel fermavetro - frontale (opt.)		a seconda del tessuto scelto	A molla
Aria	34	Nel fermavetro - frontale (opt.)		a seconda del tessuto scelto	A catena
Terra	42	Nel fermavetro - frontale (opt.)		a seconda del tessuto scelto	A catena

Tutte le dimensioni sono espresse in millimetri.



33 mm a Molla, 41 mm a Molla

INSTALLAZIONE
CON
BIADESIVO



Acquafront e Sabbiafront:
versione con attacco frontale
sul serramento.

caratteristiche tecniche

Acqua e Sabbia sono due modelli con meccanica a molla appartenenti alla linea di tende oscuranti e filtranti, ad esclusivo uso interno, della serie Living Bettio. Acqua si presenta con un cassonetto molto piccolo di soli 33 mm mentre Sabbia, per realizzare misure più importanti o ospitare tessuti più spessi, è dotata di un cassonetto da 41 mm. In questa linea il modello è una conseguenza del tessuto scelto: alla fine del presente catalogo trovate le tabelle di fattibilità di ciascun tessuto, nonché le relative caratteristiche tecniche. Nelle versioni oscuranti è necessario considerare che può filtrare una piccola quantità di luce attraverso la guida. Pur trattandosi di due sistemi a molla, entrambi prevedono all'interno della guida dei fermi speciali (denominati stop-system) che permettono di fermare la barra maniglia all'altezza desiderata: questa caratteristica risulta molto utile con i tessuti filtranti.

In assenza di spazio sufficiente per l'installazione all'interno del fermavetro è possibile richiedere la versione con attacco frontale.

Le Tende Living sono sempre fornite con biadesivo perimetrale lasciando così libera la scelta di applicazione (incollaggio o tramite viti). Modelli molto curati dal punto di vista estetico presentano plastiche verniciate in tinta con l'alluminio e viti completamente nascoste.

optional disponibili

Attacco frontale

regolazioni possibili

rispetto al vano di installazione

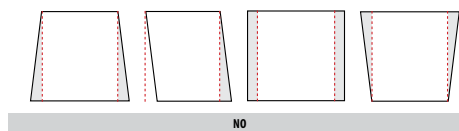

installazioni possibili

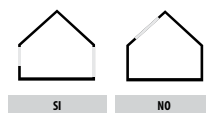

Definizione delle misure (tolleranza ± 1 mm)

FINITE: il prodotto realizzato avrà una misura di base ed altezza esattamente uguale a quella ordinata.

FORO/LUCE: il prodotto realizzato avrà una misura di base e altezza diminuita di circa 2 mm rispetto alle misure ordinate. La misura di -2mm è indicativa e può variare in base al modello scelto e dalle sue caratteristiche.

VETRO (SOLO PER ATTACCO FRONTALE): le misure ordinate saranno maggiorate degli ingombri di cassonetto e guide (diversi a seconda del modello scelto, vedere il listino per le quote precise).

colori alluminio



Le plastiche a vista sono verniciate in tinta con la colorazione dell'alluminio: alcuni particolari come spazzolini, stop-system, nappino e la guarnizione della maniglia sono neri. Il colore degli accessori nelle colorazioni speciali è a discrezione dell'Azienda. L'esposizione delle plastiche ai raggi UV potrebbe alterarne il colore.



ingombro totale:

Acqua 34 mm con testate, Sabbia 42 mm con testate



versioni disponibili:

Applicazione nel fermavetro o con attacco frontale sul serramento



applicazione consigliata:

Porta o Finestra con vetro

Acqua

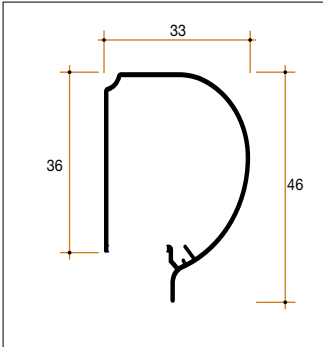

Sabbia

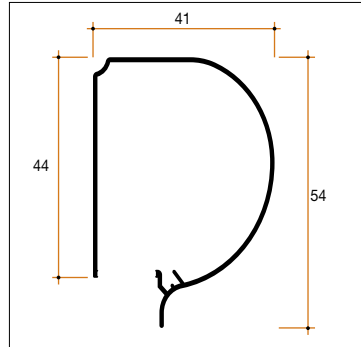

Attacco frontale - misure finite

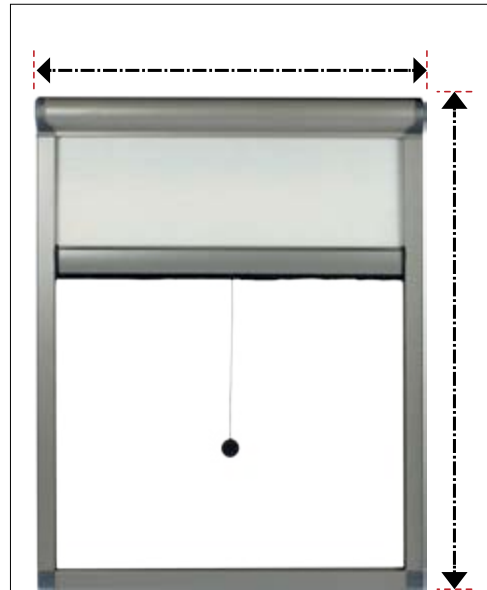

Nella versione con attacco frontale, la tenda viene già dotata del profilo inferiore di chiusura.
Anche in questo sistema di fissaggio le viti sono tutte nascoste da appositi tappi di copertura, anch'essi in tinta con l'alluminio.

Ingombri

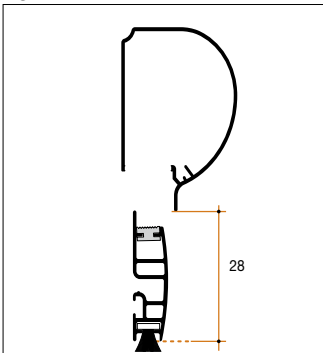

Guida

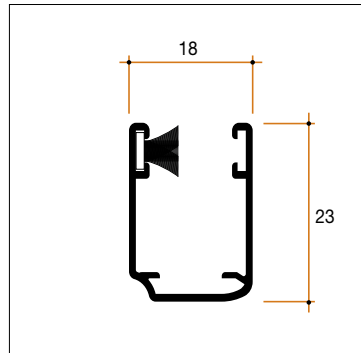

Rilevazione della **misura foro/luce** per l'installazione nel fermavetro

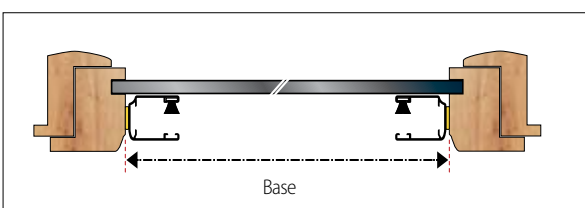
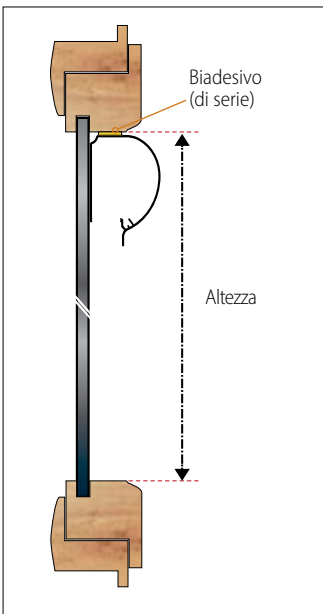

Rilevazione della **misura vetro** per l'attacco frontale

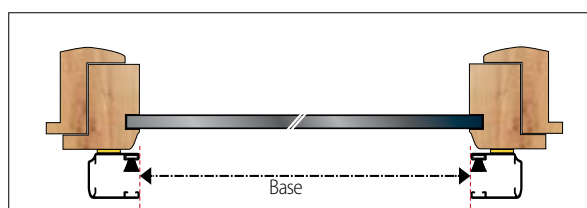
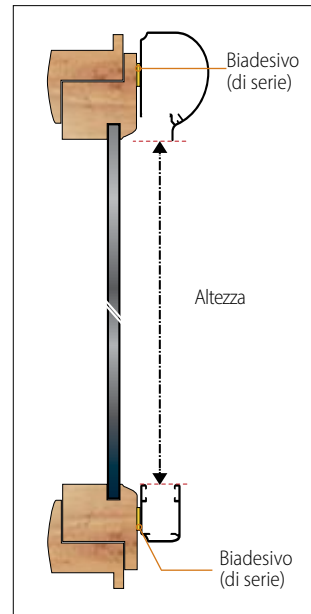

In questo caso le misure ordinate saranno maggiorate degli ingombri di cassonetto e guide con una tolleranza di +/- 1 mm.



33 mm a Catena, 41 mm a Catena

INSTALLAZIONE
CON
BIADESIVO



Aria e Terra: versione con
attacco nel fermavetro.



ingombro totale:

Aria 34 mm con testate, Terra 42 mm con testate



versioni disponibili:

Applicazione nel fermavetro o con attacco frontale sul serramento



applicazione consigliata:

Porta o Finestra con vetro

caratteristiche tecniche

Aria e Terra sono due modelli con funzionamento a catena appartenenti alla linea di tende oscuranti e filtranti, ad esclusivo uso interno, della serie Living Bettio. Aria si presenta con un cassonetto molto piccolo di soli 33 mm mentre Terra, per realizzare misure più importanti o ospitare tessuti più spessi, è dotata di un cassonetto da 41 mm. In questa linea il modello è una conseguenza del tessuto scelto: alla fine del presente catalogo trovate le tabelle di fattibilità di ciascun tessuto, nonché le relative caratteristiche tecniche. Nelle versioni oscuranti è necessario considerare che può filtrare una piccola quantità di luce attraverso la guida. Il comando viene posizionato di serie a destra, ma è possibile richiederlo anche a sinistra. Pur trattandosi di due sistemi a catena, il tessuto rimane ben teso garantendo un risultato estetico ottimale. È anche possibile fermare la barra maniglia all'altezza desiderata: caratteristica che risulta molto apprezzata nei filtranti. In assenza di spazio sufficiente per l'installazione all'interno del fermavetro è possibile richiedere la versione con attacco frontale.

Le Tende Living sono sempre fornite con biadesivo perimetrale lasciando così libera la scelta di applicazione (incollaggio o tramite viti). Modelli molto curati dal punto di vista estetico presentano plastiche verniciate in tinta con l'alluminio e viti completamente nascoste.

optional disponibili

Attacco frontale
Doppio comando interno.

opzioni

Catena lunga.
Comando a sinistra.

regolazioni possibili

rispetto al vano di installazione

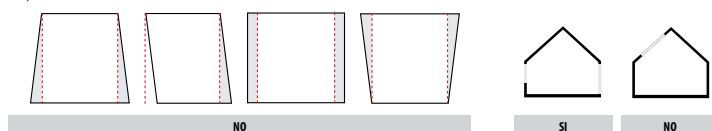

installazioni possibili

Definizione delle misure (tolleranza ± 1 mm)

FINITE: il prodotto realizzato avrà una misura di base ed altezza esattamente uguale a quella ordinata.

FORO/LUCE: il prodotto realizzato avrà una misura di base e altezza diminuita di circa 2 mm rispetto le misure ordinate. La misura di -2mm è indicativa e può variare in base al modello scelto e dalle sue caratteristiche.

VETRO (SOLO PER ATTACCO FRONTALE): le misure ordinate saranno maggiorate degli ingombri di cassonetto e guide (diversi a seconda del modello scelto, vedere il listino per le quote precise).

colori alluminio



Le plastiche a vista sono verniciate in tinta con la colorazione dell'alluminio: alcuni particolari, come spazzolini e la guarnizione della maniglia, sono neri. La catena, il fincorsa e il giuntocatenone non sono verniciati e seguono la seguente specifica:

-bronzio sull'alluminio Bronzo verniciato, Elox2000 opaco e Testa di moro 2001 opaco;

-bianchi sull'alluminio Ral9010 opaco;

-avorio sull'alluminio Ral1013 opaco;

-grigi sull'alluminio Ral9007 opaco e sul Grigio Michelangelo;

Il tendicatenone è in plastica trasparente.

Il colore degli accessori nelle colorazioni speciali è a discrezione dell'Azienda.

L'esposizione delle plastiche ai raggi UV potrebbe alterarne il colore.

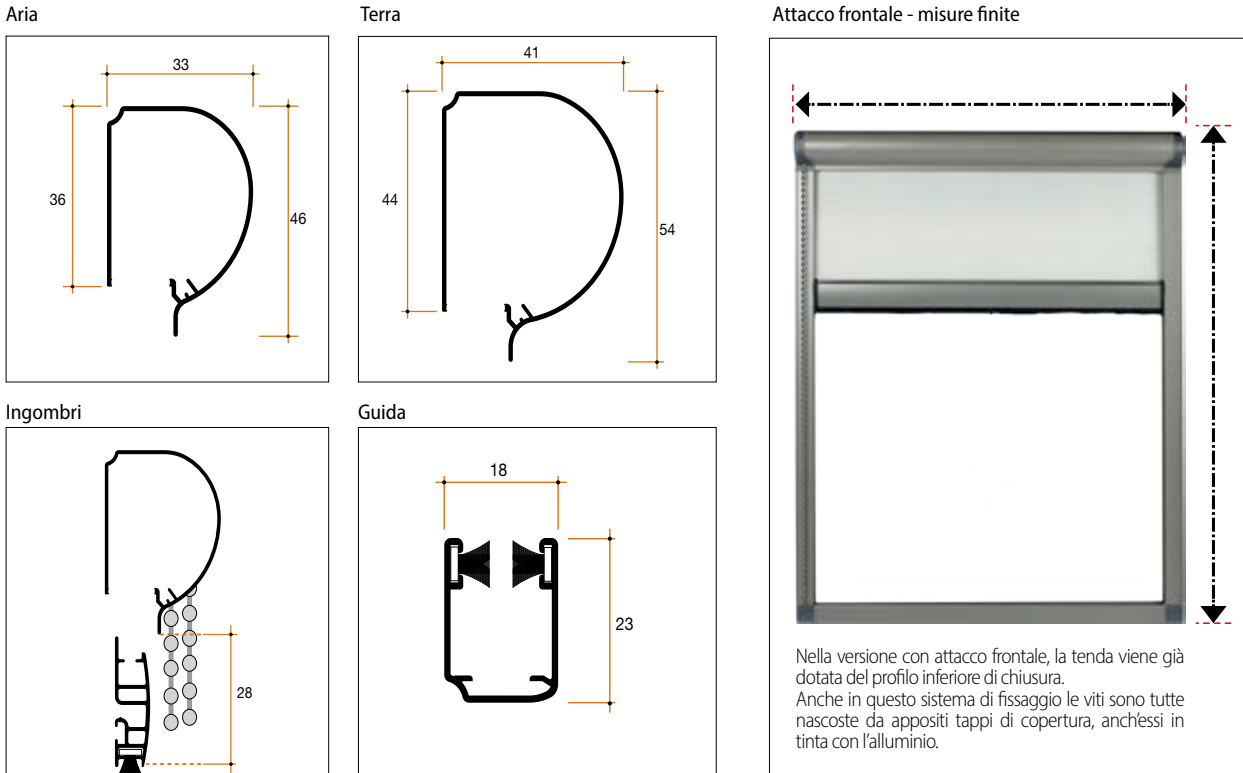

Nelle tende oscuranti per porta finestra, se esposte direttamente al sole, consigliamo di lasciare qualche millimetro di spazio nella parte superiore per consentire all'aria calda che si crea tra vetro e tessuto di fuoriuscire: se ciò non è possibile, avvisare l'utilizzatore di tenere sollevata la barra maniglia qualche centimetro.



Rilevazione della misura foro/luce per l'installazione nel fermavetro

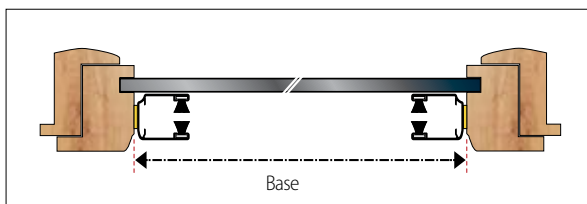
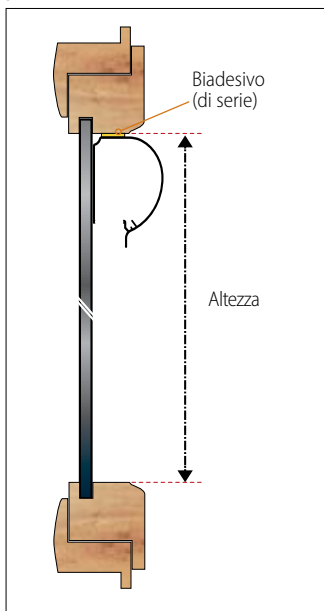

Rilevazione della misura vetro per l'attacco frontale

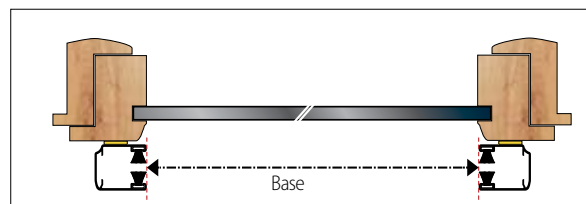
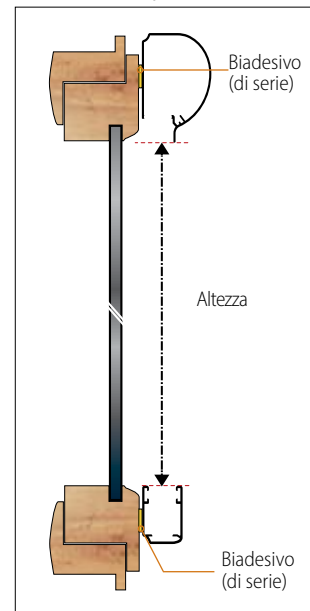

In questo caso le misure ordinate saranno maggiorate degli ingombri di cassetto e guide con una tolleranza di +/- 1 mm.

PROFILO PER ATTACCO FRONTALE E DISTANZIALE

Si tratta di un profilo a "L" dotato di un'apposita sede per la vite che ne permette il fissaggio frontale: al suo interno si possono poi installare praticamente tutte le zanzariere Bettio, considerando lo spazio utile disponibile.

Questo profilo è disponibile a metro lineare.

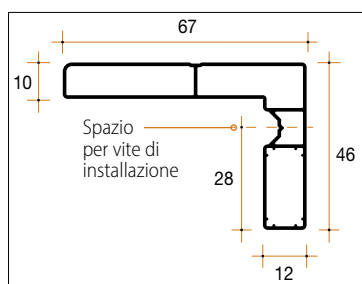

Tipologia viti consigliate per installare la zanzariera:

Miniscenica®evo: Viti autofilettanti con testa svasata ST 4.2 Lunghezza 16

Altri modelli: Viti autofilettanti con testa cilindrica ST4.2 Lunghezza filetto 9.5

ESEMPI DI UTILIZZO:

1. Attacco frontale Miniscenica®evo



Esempio (a)
Installazione come
"Supporto superiore"

a) Supporto superiore: si utilizza un pezzo di profilo attaccato frontalmente nella parte superiore del vano. Questo profilo funge da supporto per l'ancoraggio del profilo compensatore di Miniscenica®evo.

Materiale da ordinare.

- 1 pezzo di profilo attacco frontale per la base
- 1 coppia di tappi laterali per profilo attacco frontale, disponibili di colore bianco sul 9010 e grigio per tutti gli altri colori alluminio.
- 1 tappo compensatore per Miniscenica®evo

b) Supporto superiore con spazzolini: si utilizza un pezzo di profilo attaccato frontalmente nella parte superiore del vano. Questo profilo funge da supporto per l'ancoraggio del profilo compensatore di Miniscenica®evo e poiché in questa versione lo spessore del profilo attacco frontale mantiene staccato il cassonetto e la barra maniglia dal serramento, è necessario coprire tale fessura: consigliamo di utilizzare due pezzi di riscontro con spazzolino (vengono forniti già completi di biadesivo) da incollare sul serramento in corrispondenza di cassonetto e barra maniglia.

Materiale da ordinare.

- 1 pezzo di profilo attacco frontale per la base
- 2 profili di riscontro per l'altezza
- 1 coppia di tappi laterali per profilo attacco frontale, disponibili di colore bianco sul 9010 e grigio per tutti gli altri colori alluminio.
- 1 tappo compensatore per Miniscenica®evo

c) Cornice 3 lati: con questa soluzione si crea una nicchia all'interno della quale si installa Miniscenica®evo. Per l'unione dei profili nei due angoli sarà fornita 1 coppia di squadrette a pressione: l'installatore dovrà prestare attenzione durante il fissaggio del profilo, a non "aprire" l'angolo della cornice.

Materiale da ordinare.

- 1 pezzo di profilo attacco frontale per la base con due tagli a 45°
- 2 pezzi di profilo attacco frontale per l'altezza con un taglio a 45° sul lato superiore e un taglio dritto sulla parte inferiore
- 1 coppia di squadrette attacco frontale, disponibili di colore nero

Esempio (c)

Installazione come
"Cornice su tre lati"

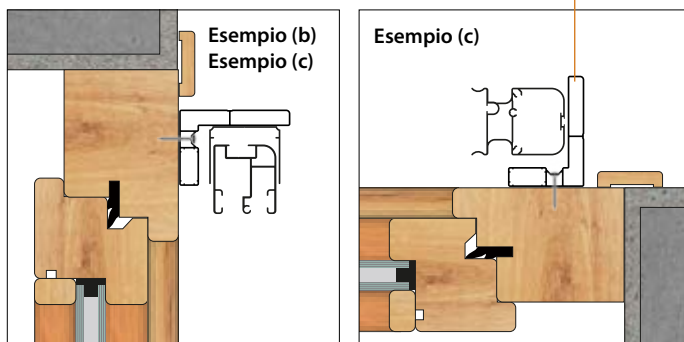

2. Distanziale per gocciolatoio dei serramenti per Neoscenica® e Miniscenica®evo Incasso

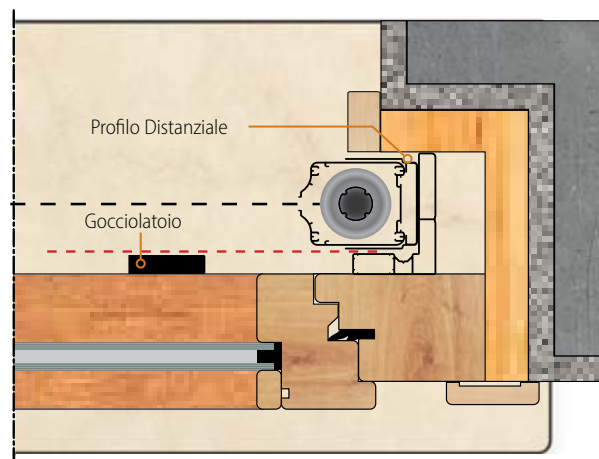

Cornice 3 lati incassati: Predisponendo l'incasso per l'inserimento anche di questo profilo, è possibile distanziare dal serramento i prodotti Neoscenica® e Miniscenica®evo Incasso in presenza di gocciolatoio.

Materiale da ordinare.

- 1 pezzo di profilo attacco frontale per la base
- 2 pezzi di profilo attacco frontale per l'altezza

3. Supporto o tamponamento Alternativa al tubo, facile da installare

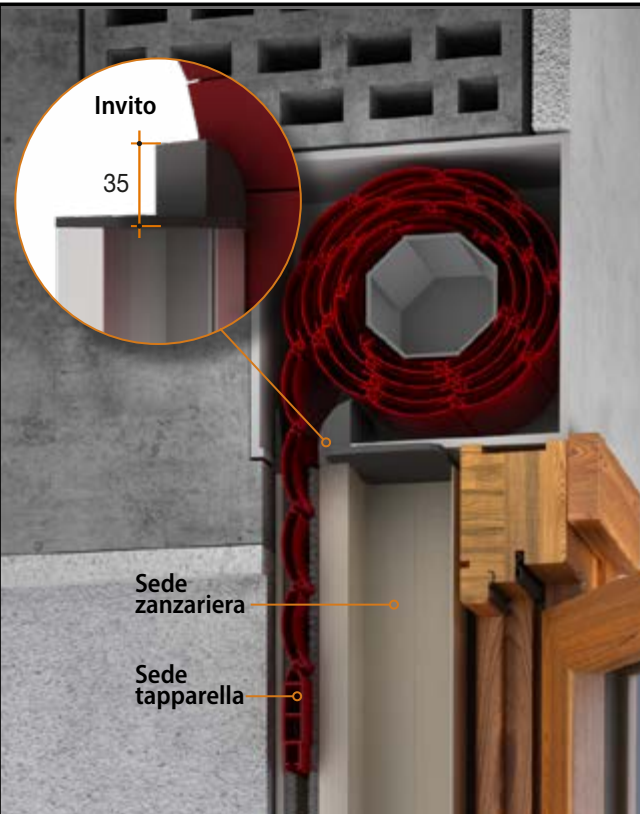

LA GUIDA TAPPARELLA

Al fine di integrare con facilità il sistema zanzariera con il sistema tapparella sono state create due guide specifiche dotate di una sezione, completa di spazzolini e di apposito invito per lo scorrimento della tapparella (profilo 14x55 mm) e una seconda sezione per l'inserimento dei sistemi zanzariera ovvero Neoscenica® v.1/2, Estetika incasso, Delta, Sigma, Virtus by Bettio® Incasso 50, India, Africa e Miniscenica®evo Incasso. Nelle zanzariere a scorrimento laterale è necessario prevedere un sistema di ancoraggio nella parte superiore mentre nei modelli India e Africa si utilizzano i compensatori bassi: consultare la relativa sezione all'interno dei modelli per maggiori dettagli. Un sistema integrato che arricchisce la casa con una finitura sicuramente di alto pregio.

La guida da 80 mm grazie alle sue misure ridotte risulta utile nelle ristrutturazioni in cui lo spazio a disposizione è limitato ed è stata appositamente studiata per le tapparelle orientabili che necessitano di una profondità inferiore nella sezione in cui scorre la stecca, altrimenti quest'ultima, potrebbe non ruotare.

La guida da 90 mm invece, grazie alle sue misure più generose dispone di una distanza di ben 15 mm tra la sede della zanzariera e quella in cui scorre la tapparella, distanza che permette di "assorbire" ottimamente l'eventuale flessione della stecca.

Guida Tapparella da 80 mm

Guida con misure ridotte ideale nelle ristrutturazioni. Consigliata con tapparelle orientabili, tapparelle in alluminio o in acciaio.

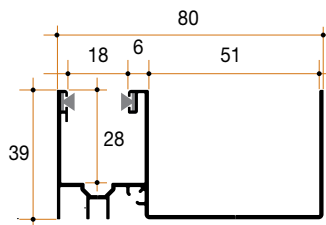

Guida Tapparella da 90 mm

Consigliata per tapparelle in PVC, in alluminio o in acciaio.

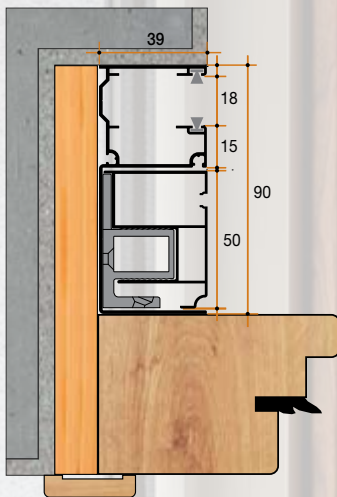
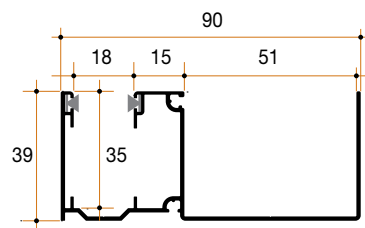

Esempio guida tapparella da 90 mm con guida e compensatore modello Delta

profili
ACCESSORI

IL PROFILO DI TAMPONAMENTO

Spesso viene creata la predisposizione nel serramento per inserire la zanzariera a scomparsa, ma l'utente decide di acquistarla in un secondo momento. A quel punto è necessario coprire l'alloggiamento lasciato: ecco l'utilità di questo profilo. Con esso è possibile coprire tutte le predisposizioni per le zanzariere ad incasso da 50 mm, in attesa di installazione. Si aggancia al compensatore Delta e quando l'utente decide di installare le zanzariere è sufficiente estrarlo e ci si trova già i compensatori installati per agganciare la zanzariera Delta o Sigma: se si decide di installare un altro prodotto basta semplicemente sostituire i compensatori. Il profilo di tamponamento è disponibile nei colori Ral 9010 opaco e Testa di moro 2001 opaco: può essere acquistato a metro lineare già tagliato a misura oppure in confezioni da 10 barre lunghe 4900 mm.

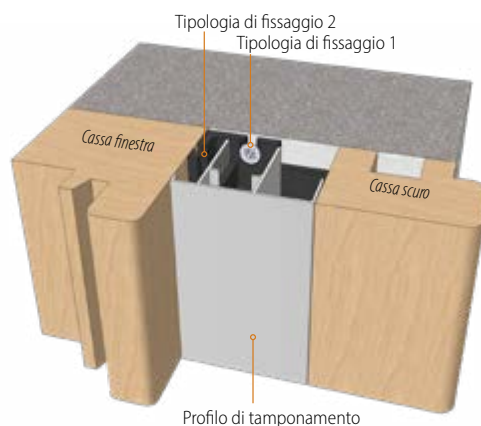
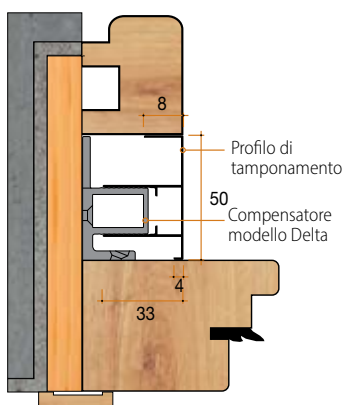

profili ACCESSORI

STAFFA DI COLLEGAMENTO

Nel mondo dei sistemi ad incasso cerchiamo di rispondere ad ogni esigenza. Questa staffa in alluminio permette di collegare serramento e scuro lasciando tra di essi l'esatta predisposizione per installare i nostri sistemi ad incasso da 50 mm, quindi Estetika incasso, Delta, Sigma, India, Africa, Neoscenica® incasso e Miniscenica®evo Incasso. In questo modo è possibile assemblare il tutto agevolmente nella propria sede, per poi posare insieme e contemporaneamente serramento, zanzariera e scuro, con evidenti vantaggi in termini di tempo. Dimensioni: 131 x 64 mm. Disponibile in confezioni da 30 pezzi.

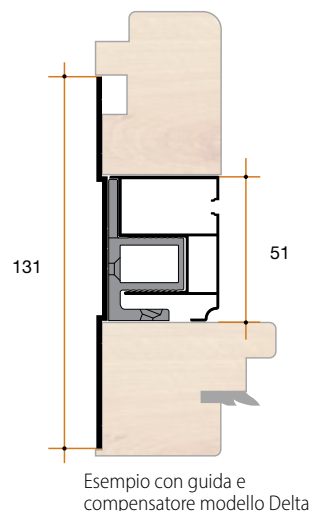
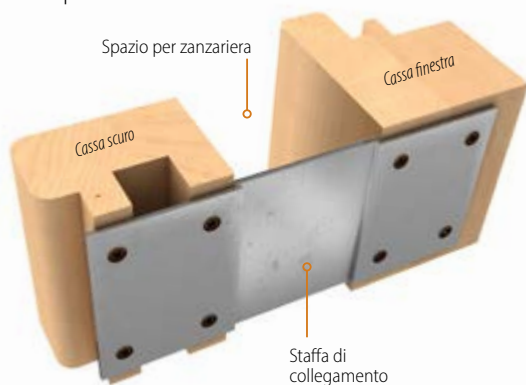

PROFILI DI FINITURA

Profili per tutte le esigenze di installazione, sono disponibili a metro lineare.



SQUADRETTE DI FISSAGGIO PER TUBI RETTANGOLARI da 40/50/60 mm

Queste squadrette consentono di fissare agevolmente i tubolari alle loro estremità. Sono dotate di tre fori laterali su supporto asportabile. È presente, inoltre, un foro al centro per un'installazione senza viti a vista su una delle estremità del tubo, staccando i supporti laterali. Accessori in plastica, disponibili in 4 colori (grigio, bronzo, avorio e bianco). Confezione da 2 squadrette.



Ricercare la misura desiderata all'interno del grafico ed osservare in quale area colorata si trova. Verifica se la tua zanzariera è fattibile con pochi clic grazie al nostro portale **Preventivi e Ordini Online**: vai su ordini.bettio.it. Non hai le credenziali di accesso? Se sei un cliente diretto Bettio chiedi ai nostri uffici altrimenti contatta il tuo rivenditore di fiducia.

ESTETIKA

Rete fibra Grigia e Nera / Rete Velum Nera

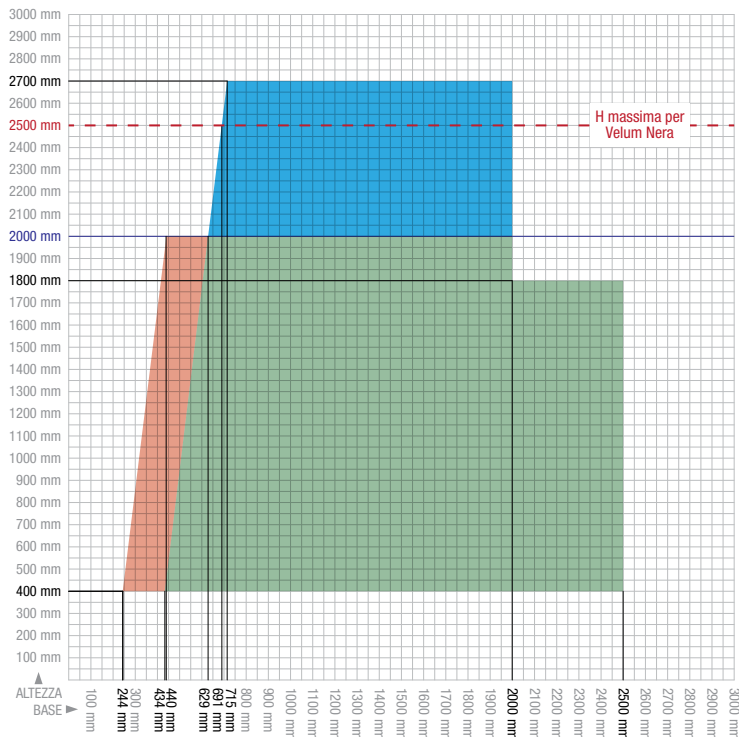

ESTETIKA INCASSO

Rete fibra Grigia e Nera / Rete Velum Nera

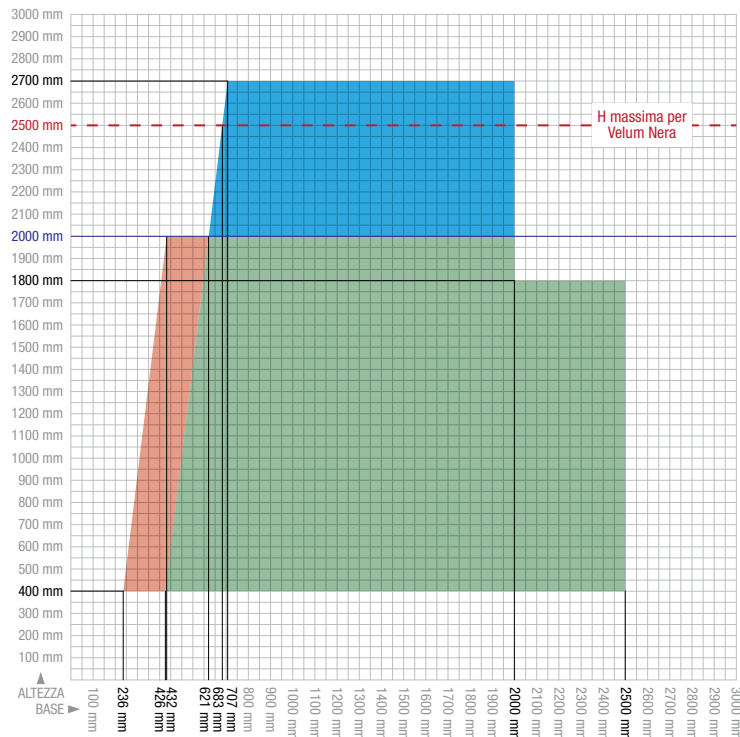

ROSY, DELTA

Rete fibra Grigia

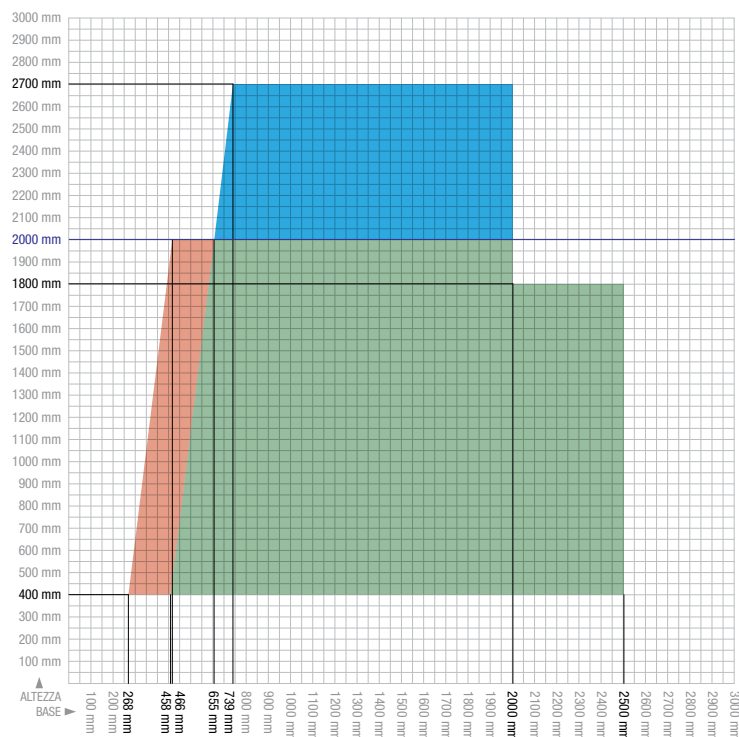

ALFA, ALBA, FOX

Rete fibra Grigia

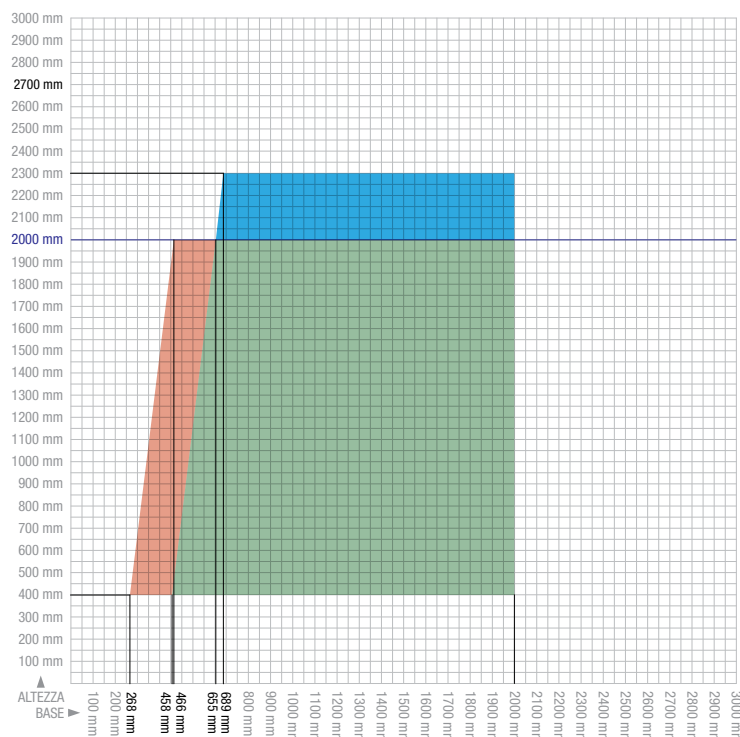

SENZA FRIZIONE

CON FRIZIONE

FRIZIONE OBBLIGATORIA

Ricerca la misura desiderata all'interno del grafico ed osservare in quale area colorata si trova. Verifica se la tua zanzariera è fattibile con pochi clic grazie al nostro portale **Preventivi e Ordini Online**: vai su ordini.bettio.it. Non hai le credenziali di accesso? Se sei un cliente diretto Bettio chiedile ai nostri uffici altrimenti contatta il tuo rivenditore di fiducia.

REVOLUX V.1

Rete fibra Grigia

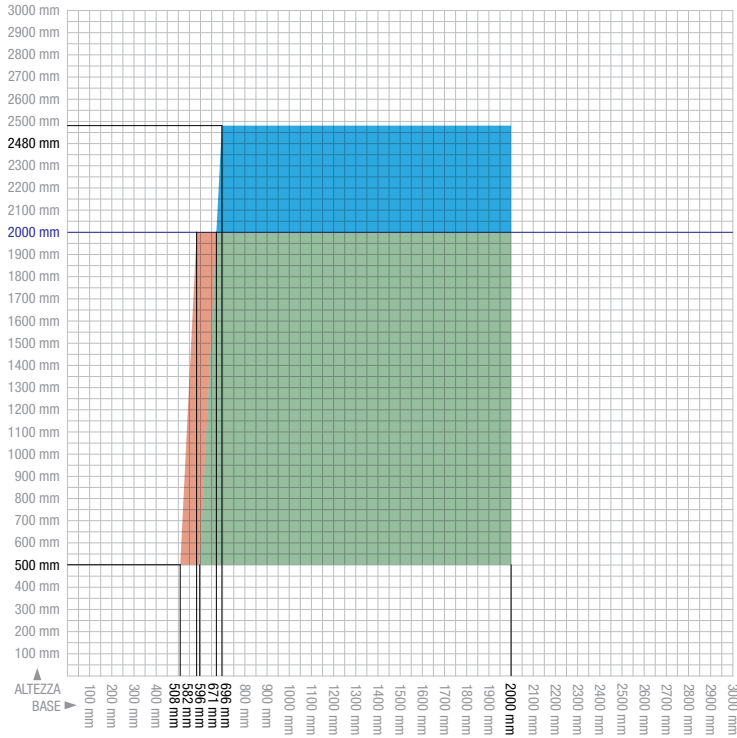

REVOLUX V.2,3,4,5

Rete fibra Grigia

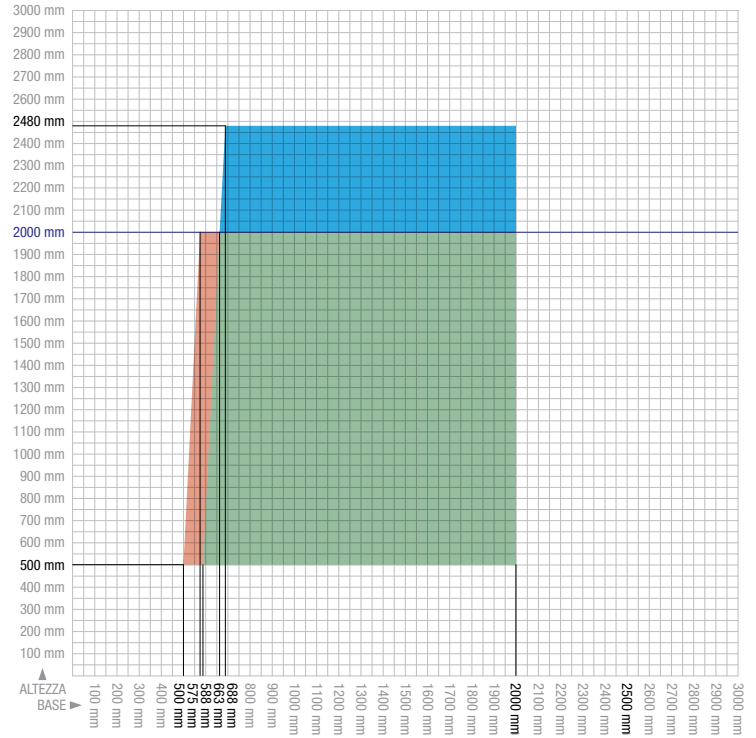

SONIA 40

Rete fibra Grigia

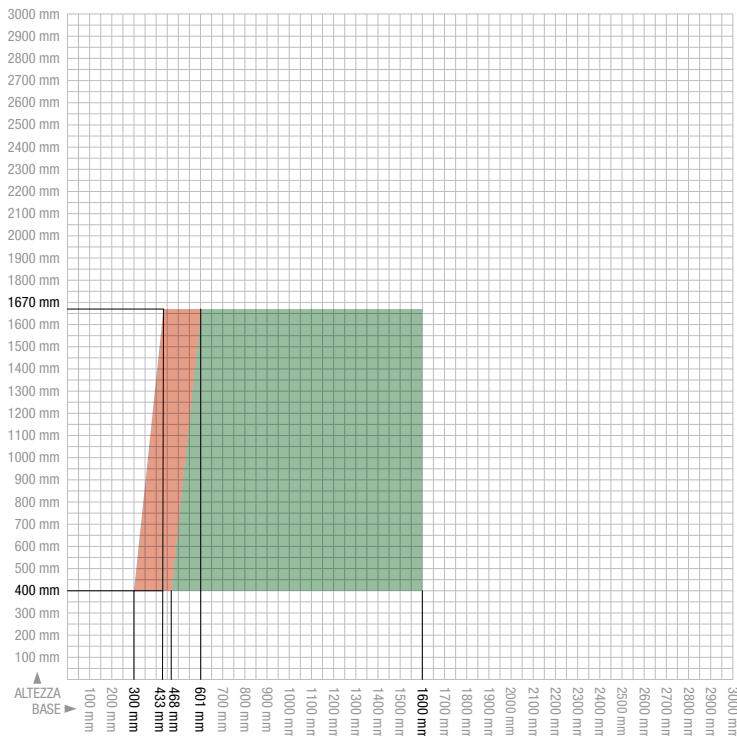

SONIA 50/60, INDIA

Rete fibra Grigia

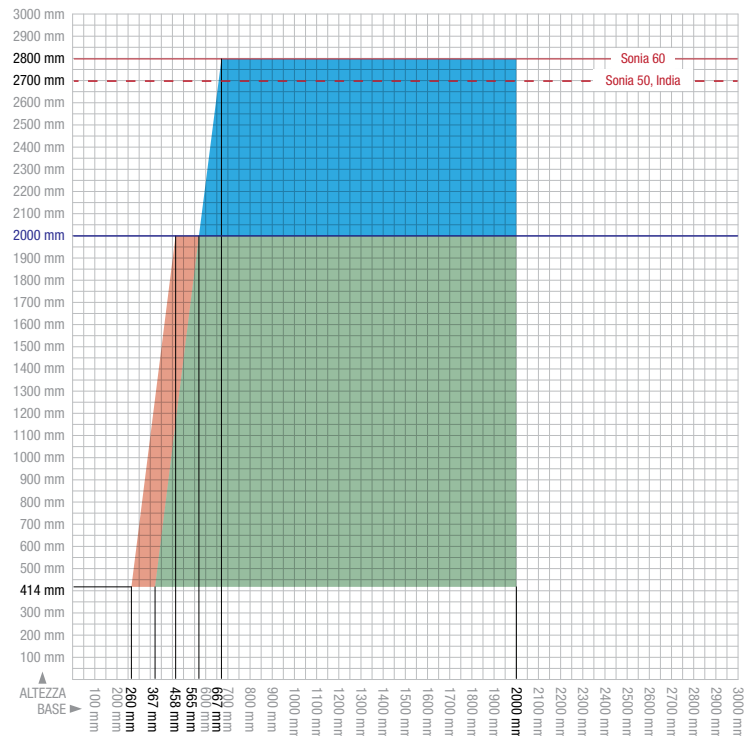

SENZA FRIZIONE

CON FRIZIONE

FRIZIONE OBBLIGATORIA

MINI

Rete fibra Grigia

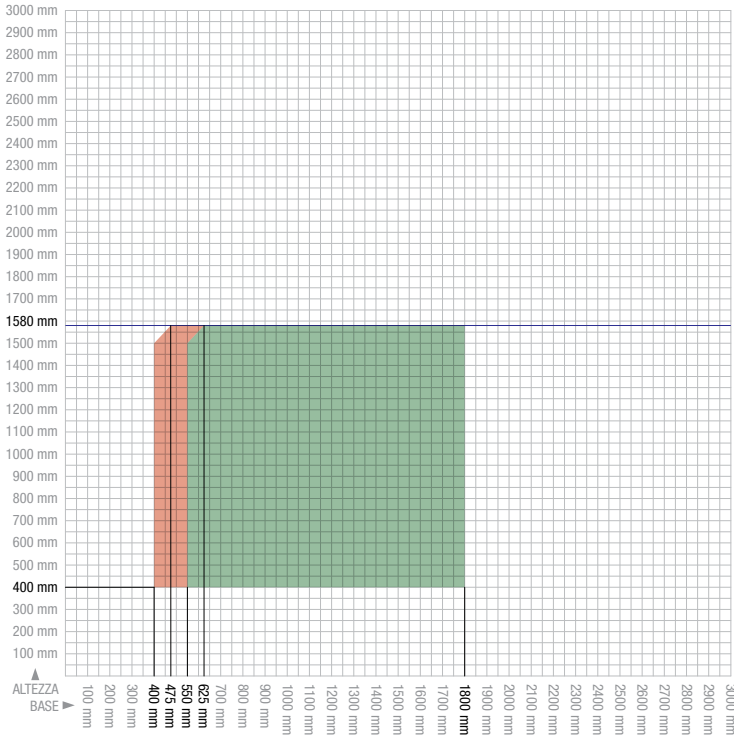

ZETA

Rete fibra Grigia

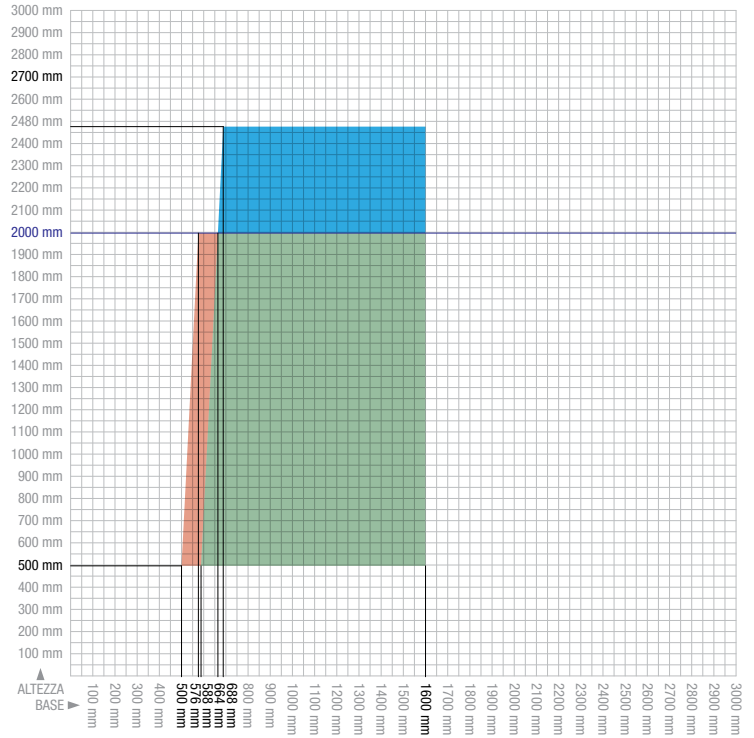

GIUDY, SIGMA, GAMMA

Rete fibra Grigia

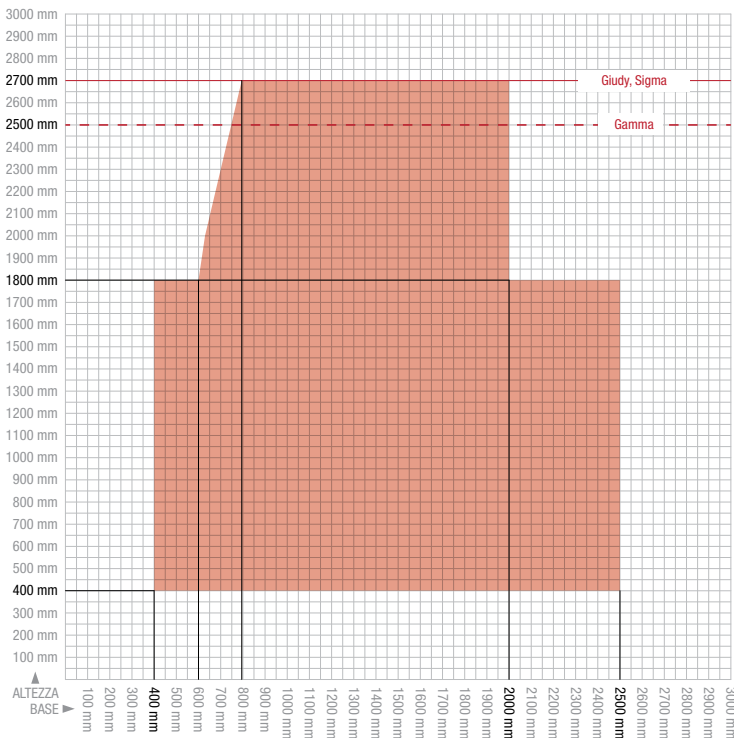

Rete fibra Grigia

Tipologia: rete anti insetti
Tipo tessuto: fibra di vetro rivestita in PVC

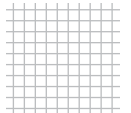

Rete fibra Nera

Tipologia: rete anti insetti
Tipo tessuto: fibra di vetro rivestita in PVC

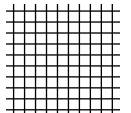

Rete Velum Nera

Tipologia: rete anti insetti filtrante per la protezione solare
Tipo tessuto: Poliestere HT 100% spalmato PVC
Comportamento alla fiamma: Classe 1 (IT) – UNI 9177
Coefficiente di apertura (porosità): 50%

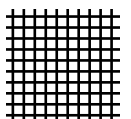

SENZA FRIZIONE

CON FRIZIONE

FRIZIONE OBBLIGATORIA

Ricerca la misura desiderata all'interno del grafico ed osservare in quale area colorata si trova. Verifica se la tua zanzariera è fattibile con pochi clic grazie al nostro portale **Preventivi e Ordini Online**: vai su ordini.bettio.it. Non hai le credenziali di accesso? Se sei un cliente diretto Bettio chiedile ai nostri uffici altrimenti contatta il tuo rivenditore di fiducia.

SONIA 40

Condor, Euroscreen, Solis

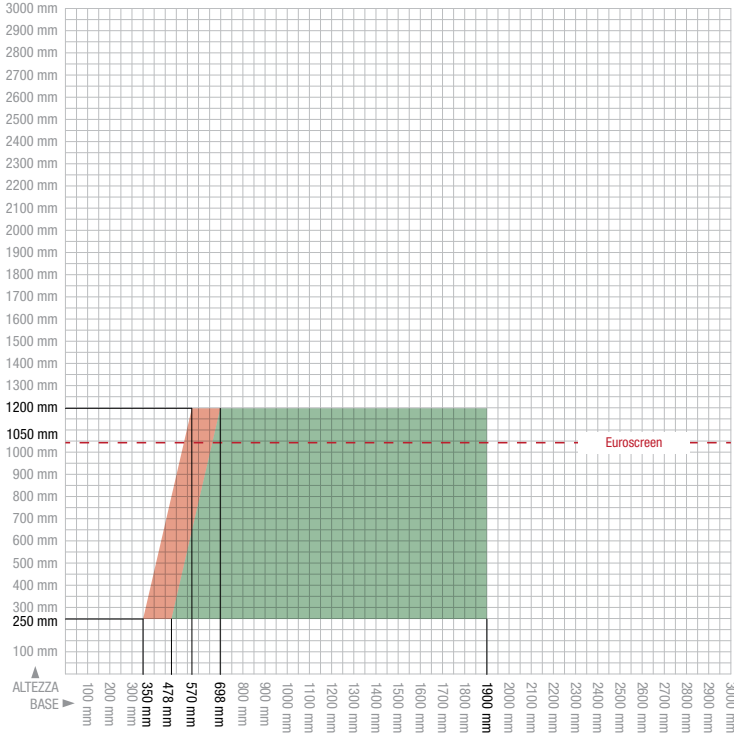

ESTETIKA

Condor, Euroscreen, Solis

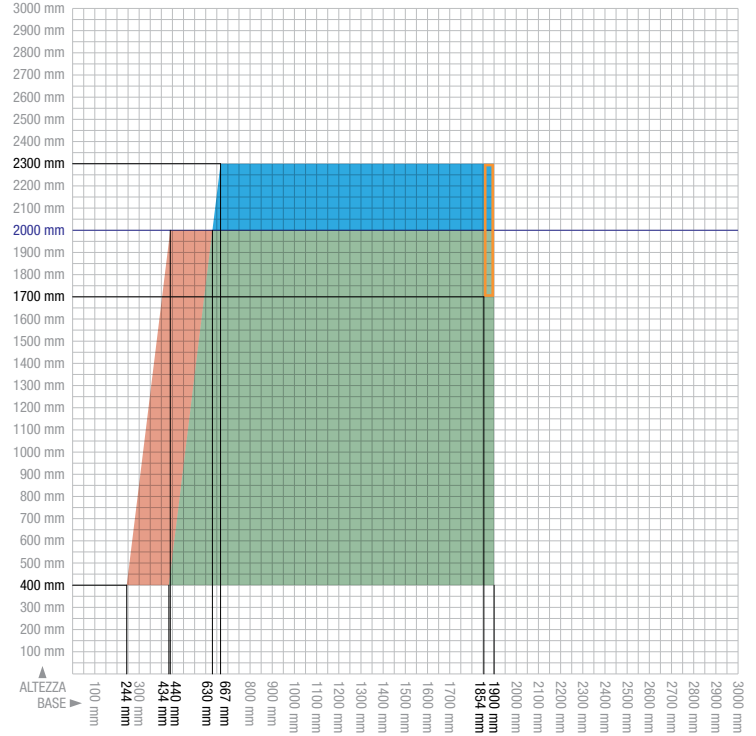

ESTETIKA INCASSO

Condor, Euroscreen, Solis

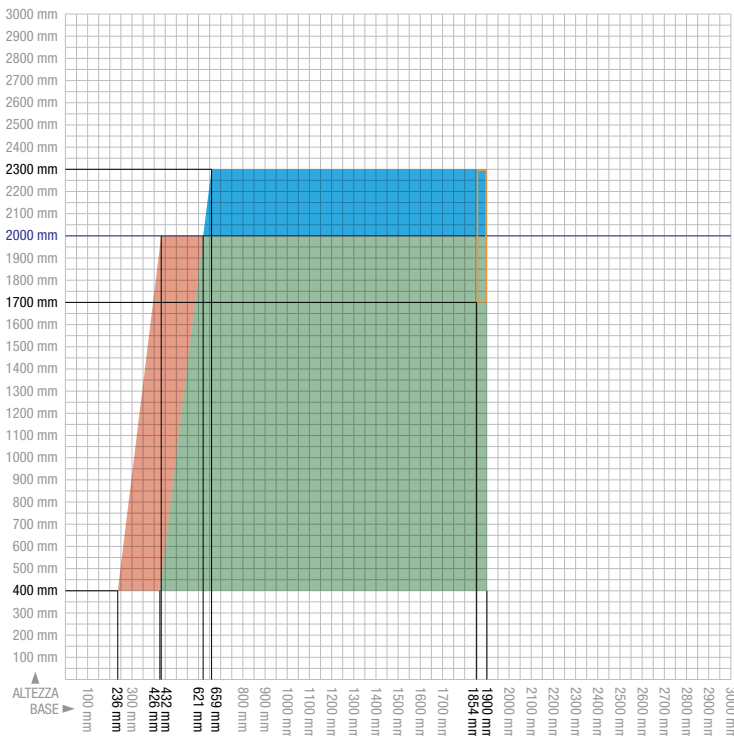

SONIA 50/60, INDIA, DELTA

Condor, Euroscreen, Solis

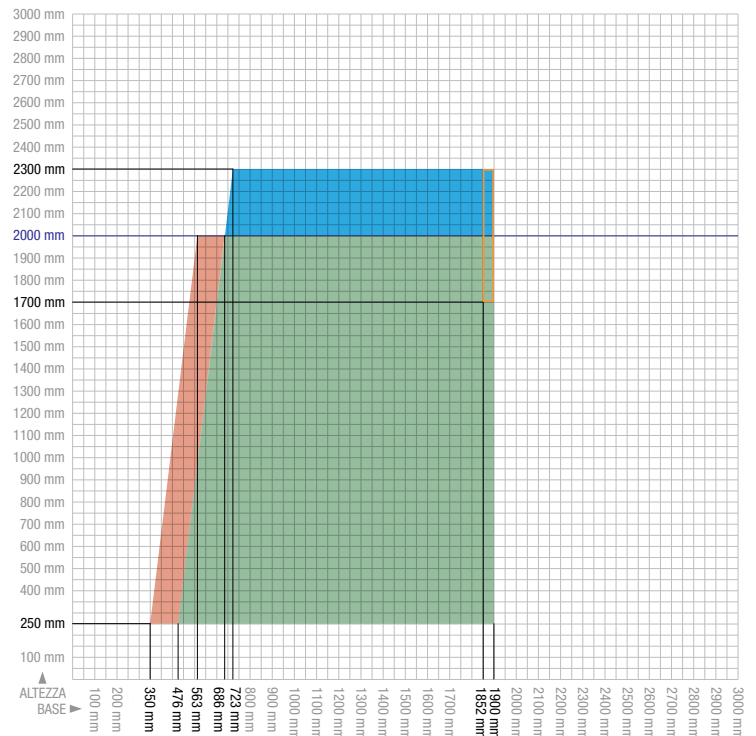

SENZA FRIZIONE

CON FRIZIONE

FRIZIONE OBBLIGATORIA

KATIA 50/60, AFRICA

Condor, Euroscreen, Solis

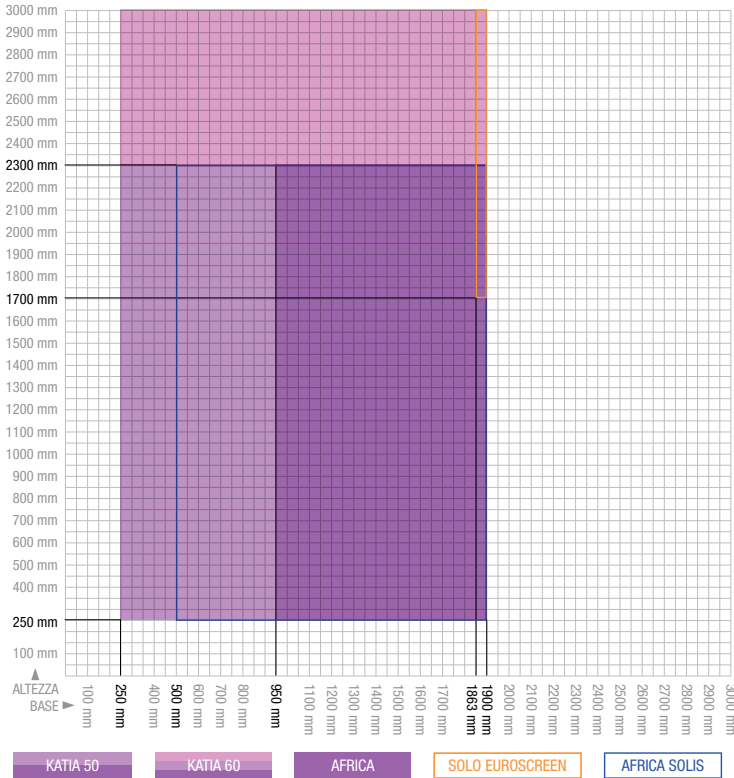

MOOVICA 60

Condor, Euroscreen, Solis

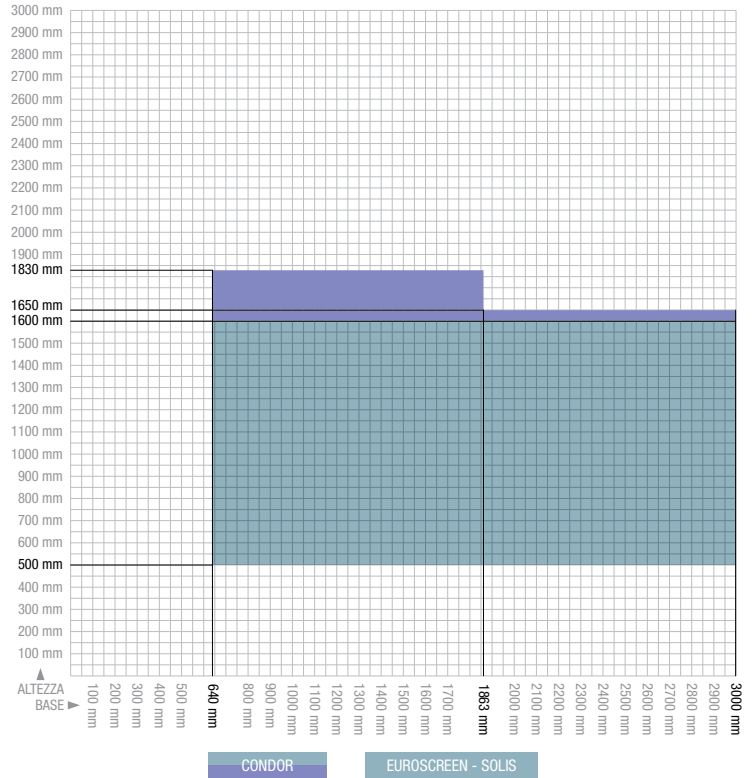

MOOVICA 80

Condor, Euroscreen, Solis



Filtrante Solis

Tipo tessuto: PVC e poliestere
Comportamento alla fiamma: Classe 1
Trasmissione della luce (%): 3

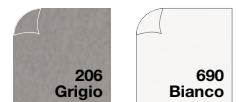

Filtrante Euroscreen

Tipo tessuto: Fibra di vetro e PVC
Comportamento alla fiamma: Classe 1
Trasmissione della luce (%): 5

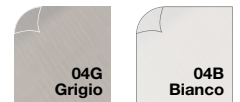

Oscurante Condor

Tipo tessuto: Fibra di vetro e PVC
Comportamento alla fiamma: Classe 1
Trasmissione della luce (%): 0
Sui tessuti oscuranti può verificarsi la presenza di alcuni punti luminosi.



Ricercare la misura desiderata all'interno del grafico ed osservare in quale area coloratasi trova e verificare con la legenda quali modelli sono realizzabili. La gamma rappresentata mostra la finitura dei tessuti visibile all'interno dell'abitazione. Le tonalità dei colori sono indicative e possono subire leggere variazioni. N.B. Sui tessuti con "Trasmissione della luce (%)" 0" può verificarsi la presenza di alcuni punti luminosi.

TENDE LIVING SERIE 1 - Oscurante

Tipo tessuto: 100% poliestere
Comportamento alla fiamma: Ignifugo Classe 1 (DM 26/06/84); B1 - DIN 4102
Trasmissione della luce (%): 0
Spessore in mm: 0,30
Tessuti omologati per l'interno

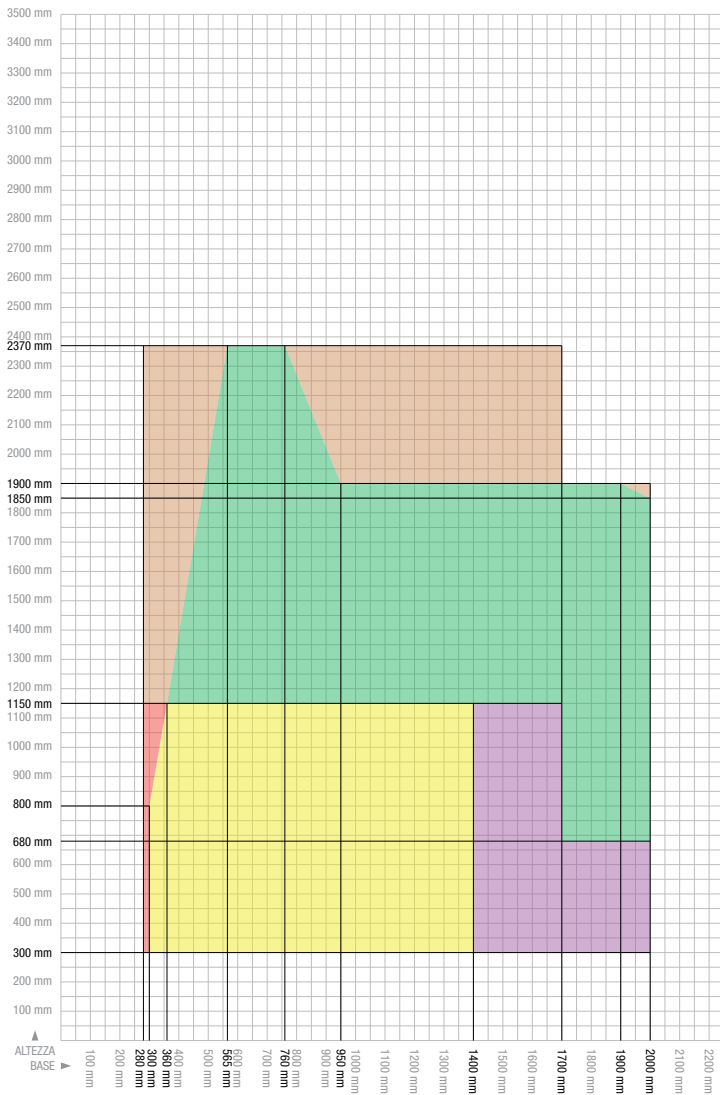

TENDE LIVING SERIE 22 - Oscurante

Tipo tessuto: 50% poliestere - 50% poliestere fr
Comportamento alla fiamma: Ignifugo Classe 1 (DM 26/06/84); DIN 4102-1:1998
Trasmissione della luce (%): 0
Spessore in mm: 0,22
Tessuti omologati per l'interno

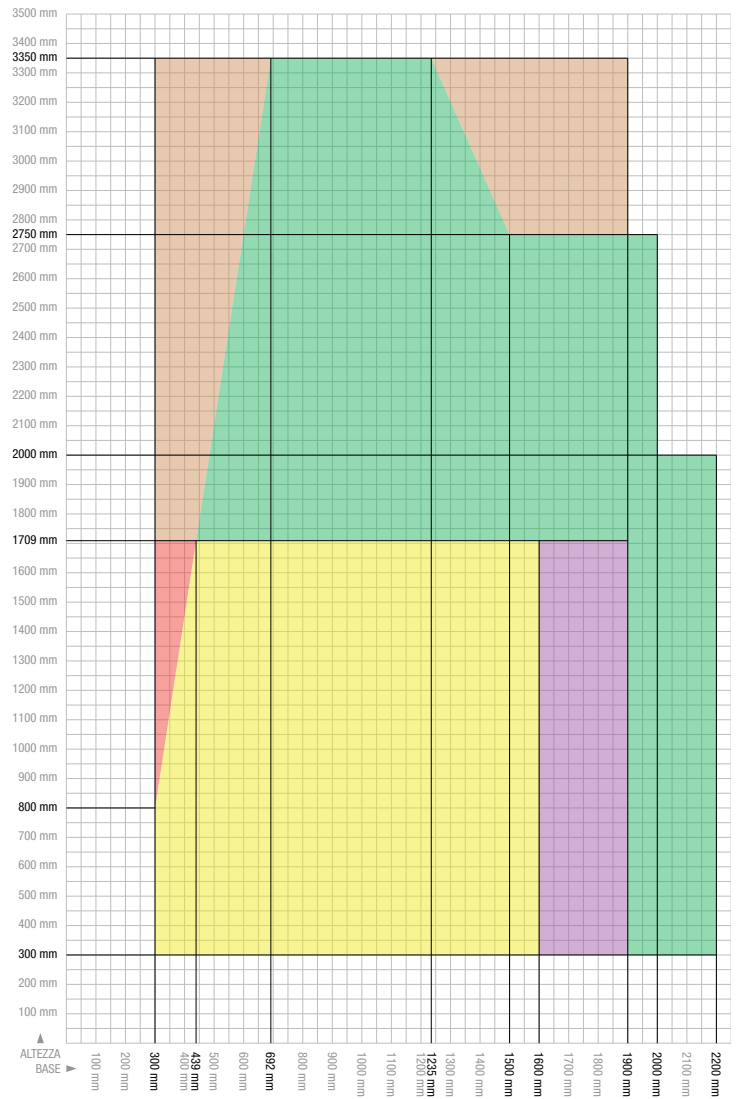
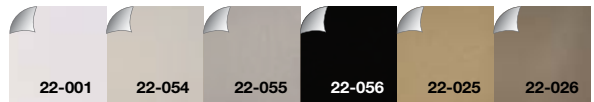

TENDE LIVING SERIE 18 - Filtrante

Tipo tessuto: 100% poliestere
Comportamento alla fiamma: Ignifugo Classe 1 (DM 26/06/84); B1 - DIN 4102; BS 5867: part. 2 (1980)
Trasmissione della luce (%), Col.: 829: 47%, 830: 29%, 831: 34%, 833: 26%, 834: 54%, 835: 48%, 836: 27%
Spessore in mm: 0,30
Tessuti omologati per l'interno



LAVABILE



ANTI-MUFFA



ESENTE PVC
E ALOGENI



IGNIFUGO

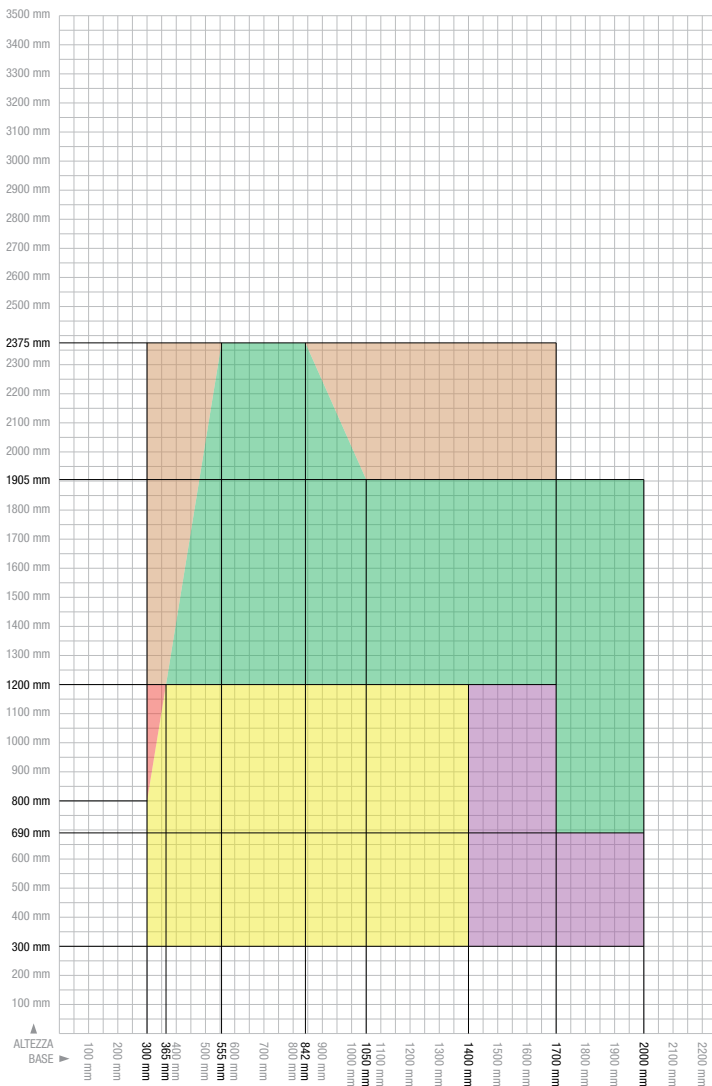

TENDE LIVING SERIE 23 - Filtrante

Tipo tessuto: 100% fibra di vetro
Comportamento alla fiamma: Ignifugo Classe 1 (UNI 9177); A2 (DE) - DIN 4102-1; Euroclass A2-s1-d0
Trasmissione della luce (%), Col.: 119: 33%, 348: 27%, 410: 22%, 134: 6%, 441: 7%
Spessore in mm: 0,23
Tessuti omologati per l'interno



LAVABILE



ESENTE PVC
E ALOGENI



ANTIBATTERICO



IGNIFUGO



CONFORME
REACH

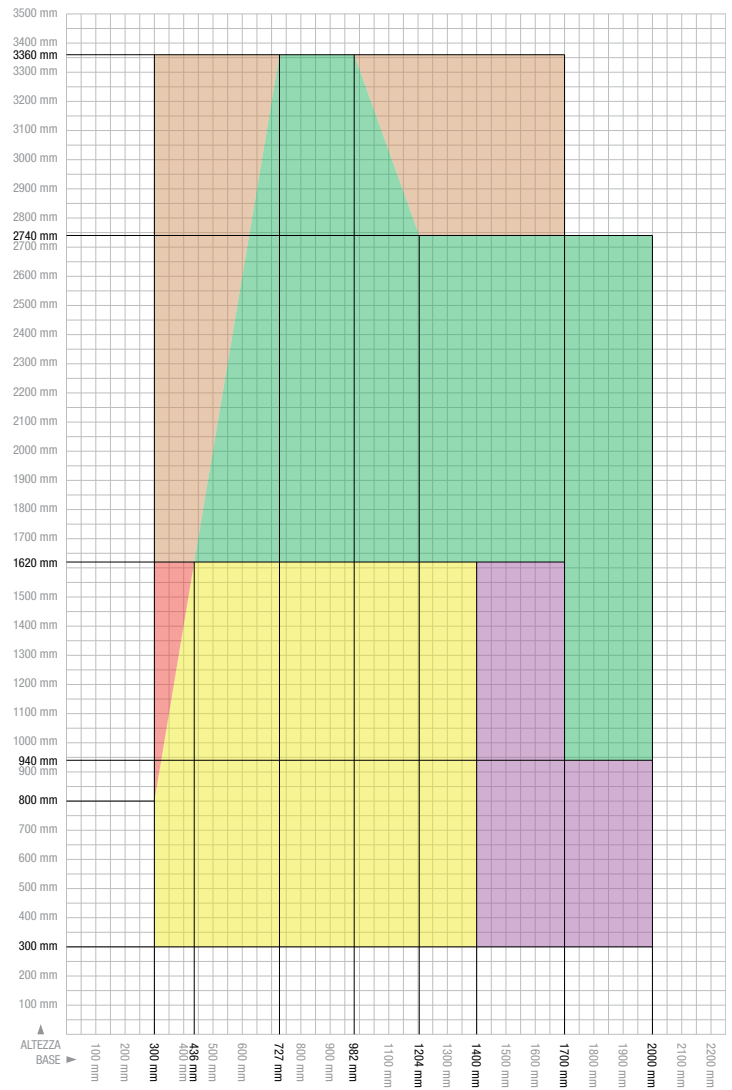

MODELLI E COLORI 2026

TABELLA RIASSUNTIVA

	TRADIZIONALI, MOTORIZZATE E INCASSO																PROFILI ACCESSORI									
	NEOSCEINICA® ESTETIKA® INCASSO MOTORIZZATA	MINISCENICA® EVO	ROSY GUDDY	SOMIA KATIA	VIRTUS® ALBA	ALFA GAMMA	MOOVICA MOOVICA INCASSO	PICOSEINICA® REVOLUX®	MINI FLASH	TELAIO FRSSO	ALICE	ELENA LAURA	MAYA	NEOSCEINICA® MOTORIZZATA INCASSO MOTORIZZATA MINISCENICA® EVO INCASSO DELTA SIGMA	VIRTUS® INCASSO 40	VIRTUS® INCASSO 50	INDIA AFRICA	ZETA	ACQUA SABBIA ARIA TERRA	TURBO 40X20	TURBO 50X20	TURBO 60X20	PIATTO 30X2 PROFILO ATTACCO FRONTALE E DISTANZIALE GUIDA TAPPARELLA	PROFILO DI TAMPONAMENTO		
BRONZO VERNICIATO	•	•	•	•	•	•	•	•	•	•	•	•	•	•	•	•	•	•	•	•	•	•	•	•	•	
ARGENTO VERNICIATO - STD	•	•	•	•	•	•	•	•	•	•	•	•	•	•	•	•	•	•	•	•	•	•	•	•	•	•
ARGENTO OSSIDATO SPAZZOLATO	•	•	•	•	•	•	•	•	•	•	•	•	•	•	•	•	•	•	•	•	•	•	•	•	•	•
ELOX 2000 OPACO	•	•	•	•	•	•	•	•	•	•	•	•	•	•	•	•	•	•	•	•	•	•	•	•	•	•
TDM 2001 OPACO	•	•	•	•	•	•	•	•	•	•	•	•	•	•	•	•	•	•	•	•	•	•	•	•	•	•
RAL 9010 LUCIDO - STD	•	•	•	•	•	•	•	•	•	•	•	•	•	•	•	•	•	•	•	•	•	•	•	•	•	•
RAL 9010 OPACO	•	•	•	•	•	•	•	•	•	•	•	•	•	•	•	•	•	•	•	•	•	•	•	•	•	•
RAL 1013 LUCIDO - STD	•	•	•	•	•	•	•	•	•	•	•	•	•	•	•	•	•	•	•	•	•	•	•	•	•	•
RAL 1013 OPACO	•	•	•	•	•	•	•	•	•	•	•	•	•	•	•	•	•	•	•	•	•	•	•	•	•	•
RAL 6005 OPACO	•	•	•	•	•	•	•	•	•	•	•	•	•	•	•	•	•	•	•	•	•	•	•	•	•	•
RAL 7001 OPACO	•	•	•	•	•	•	•	•	•	•	•	•	•	•	•	•	•	•	•	•	•	•	•	•	•	•
RAL 7016 OPACO	•	•	•	•	•	•	•	•	•	•	•	•	•	•	•	•	•	•	•	•	•	•	•	•	•	•
RAL 8017 OPACO	•	•	•	•	•	•	•	•	•	•	•	•	•	•	•	•	•	•	•	•	•	•	•	•	•	•
RAL 9001 LUCIDO - STD	•	•	•	•	•	•	•	•	•	•	•	•	•	•	•	•	•	•	•	•	•	•	•	•	•	•
RAL 9001 OPACO	•	•	•	•	•	•	•	•	•	•	•	•	•	•	•	•	•	•	•	•	•	•	•	•	•	•
RAL 9005 OPACO	•	•	•	•	•	•	•	•	•	•	•	•	•	•	•	•	•	•	•	•	•	•	•	•	•	•
RAL 9007 OPACO	•	•	•	•	•	•	•	•	•	•	•	•	•	•	•	•	•	•	•	•	•	•	•	•	•	•
GRIGIO MICHELANGELO	•	•	•	•	•	•	•	•	•	•	•	•	•	•	•	•	•	•	•	•	•	•	•	•	•	•
VERDE MICHELANGELO	•	•	•	•	•	•	•	•	•	•	•	•	•	•	•	•	•	•	•	•	•	•	•	•	•	•
MARRONE MICHELANGELO	•	•	•	•	•	•	•	•	•	•	•	•	•	•	•	•	•	•	•	•	•	•	•	•	•	•
FERRO MICACEO DR-703	•	•	•	•	•	•	•	•	•	•	•	•	•	•	•	•	•	•	•	•	•	•	•	•	•	•
ACACIA	•	•	•	•	•	•	•	•	•	•	•	•	•	•	•	•	•	•	•	•	•	•	•	•	•	•
CIUEGIO	•	•	•	•	•	•	•	•	•	•	•	•	•	•	•	•	•	•	•	•	•	•	•	•	•	•
ROVERE	•	•	•	•	•	•	•	•	•	•	•	•	•	•	•	•	•	•	•	•	•	•	•	•	•	•
DOUGLAS	•	•	•	•	•	•	•	•	•	•	•	•	•	•	•	•	•	•	•	•	•	•	•	•	•	•
IROKO	•	•	•	•	•	•	•	•	•	•	•	•	•	•	•	•	•	•	•	•	•	•	•	•	•	•
NOCE	•	•	•	•	•	•	•	•	•	•	•	•	•	•	•	•	•	•	•	•	•	•	•	•	•	•
PINO	•	•	•	•	•	•	•	•	•	•	•	•	•	•	•	•	•	•	•	•	•	•	•	•	•	•
RENOLIT CHIARO	•	•	•	•	•	•	•	•	•	•	•	•	•	•	•	•	•	•	•	•	•	•	•	•	•	•
RENOLIT SCURO	•	•	•	•	•	•	•	•	•	•	•	•	•	•	•	•	•	•	•	•	•	•	•	•	•	•

Condizioni colori speciali

È possibile realizzare la struttura in alluminio con COLORAZIONE SPECIALE non inclusa nella nostra gamma colori oppure non di serie nel modello scelto. In questo caso i tempi di consegna saranno di circa **30/40 giorni dalla definizione del colore per i colori VERNICIATI e 6/7 settimane circa per i colori OSSIDATI speciali**.

L'Azienda si riserva in ogni caso di verificare la fattibilità del colore richiesto e le relative condizioni di vendita in base alla disponibilità della colorazione presso la propria verniciatura di riferimento. Le colorazioni RAL, salvo diversamente indicato, saranno realizzate con finitura lucida.

Zanzariere

							
RAL 9010 opaco	RAL 9010 lucido*	RAL 1013 opaco	RAL 1013 lucido*	RAL 9001 opaco	RAL 9001 lucido*	ARGENTO ossidato spazzolato	ARGENTO verniciato*
							
RAL 7001 opaco	RAL 7016 opaco	GRIGIO Michelangelo	FERRO Micaceo DR-703	RAL 9005 opaco	BRONZO verniciato	TESTA DI MORO 2001 opaco	RAL 8017 opaco
							
MARRONE Michelangelo	ELOX 2000 opaco	RAL 6005 opaco	VERDE Michelangelo	IROKO	DOUGLAS	PINO	RENOLIT chiaro
							
CILIEGIO	RENOLIT scuro	ROVERE	NOCE	ACACIA			

Tende Living

						
RAL 9010 opaco	RAL 9007 opaco	GRIGIO Michelangelo	RAL 1013 opaco	BRONZO verniciato	TESTA DI MORO 2001 opaco	ELOX 2000 opaco

* Colorazione standard se non diversamente specificato sull'ordine.

Verificare la disponibilità del colore in base al modello scelto. Le tonalità dei colori possono subire leggere variazioni.

Ogni prodotto sottoposto a verniciatura, decorazione, anodizzazione realizzato per conto dell'Azienda rispetcia le Direttive tecniche di riferimento a marchio Qualicoat, Qualideco, Qualanod e periodiche revisioni qui interamente richiamate.

A causa del particolare processo produttivo, nelle colorazioni ossidate si verifica la presenza di diverse tonalità tra i vari profili che compongono il medesimo prodotto. L'azienda non risponde di eventuali contestazioni in merito. Consigliamo di scegliere le versioni verniciate.



Product **display**

Tutto l'occorrente per creare la tua esposizione

La comunicazione e l'esposizione dei prodotti sono di fondamentale importanza per qualsiasi azienda e marchio. Abbiamo perciò ideato una famiglia di espositori pensati per soddisfare le esigenze dei punti vendita, dai grandi Showroom e negozi alle piccole realtà commerciali. Potete creare degli **efficaci corner espositivi di grande impatto**, un luogo d'incontro con i potenziali acquirenti che darà maggiore enfasi ai prodotti esposti, rispettando l'immagine aziendale del brand Bettio.

Espositori di zanzariera in scala reale, Campioni compatti, espositori portatili Neoscenica libro, Estetika libro e Picolibro, oltre che il nuovissimo **Totem Bettio**, assieme ad una serie di accessori per la campionatura di colori e tessuti e modulistica per l'ordine, completano la gamma di questa vasta offerta.



ASSORTIMENTO DI MATERIALE A SUPPORTO DELLA VENDITA

Elegante Box contenente le Cartelle Tessuti della serie di Tende Oscuranti e Filtranti Bettio Living;
Cartella Colorazioni Alluminio per Zanzariere;
Brochures illustrate per una promozione capillare degli articoli di punta e maggior pregio del catalogo;
Poster promozionali adatti a tutti i punti vendita.

PROMO & MARKETING



Un ampio assortimento di prodotti e accessori per promuovere la vendita dei prodotti Bettio che possono essere impiegati in molteplici occasioni:

- lanci di prodotto;
- piccole fiere ed esposizioni in luoghi pubblici;
- eventi promozionali di contatto e raccolta nominativi;
- eventi dimostrativi;
- presentazione e dimostrazioni di prodotto;
- raccolta ordini e in alcuni casi vendita diretta sul posto.

Promo



Espositori **Prodotti Bettio - Estetika® - Moovica - Motorizzate - RevoluxbyBettio®**
Neoscenica® - Picoscenica® - Neoscenica® Motorizzata - Virtus by Bettio®

Ottima soluzione per creare il vostro "angolo della zanzariera": strutture semplici ed eleganti ma allo stesso tempo compatte e dal minimo ingombro. La loro estrema flessibilità le rende perfette per la creazione di corner espositivi di grande impatto per ogni occasione, ideali in caso di spazi ridotti.

Si può scegliere tra diverse versioni, in base alle proprie esigenze:

1. Prodotti Bettio: tre fori dove si possono posizionare fino a sei modelli di zanzariera. Se non diversamente specificato al momento dell'ordine, la configurazione standard è composta da: un lato con Sigma, Estetika® Incasso con rete Velum Nera e India (con frizione), dall'altro lato con: Revolux V1 (con frizione), Estetika (con frizione) e Acquafront filtrante 23-441.
2. Estetika: espositore a due fori composto nella parte superiore da Estetika in foro con rete grigia (con frizione) e nella parte inferiore da Estetika Motorizzata Ricaricabile incasso con Rete Velum Nera.
3. Moovica: espositore a due fori composto da: Moovica cassone da 60 nella parte superiore e Moovica cassone da 80 con tessuto Filtrante Euroscreen Grigio nella parte inferiore.
4. Motorizzate: espositore a due fori composto da: Estetika Motorizzata nella parte superiore e Moovica cassone da 80 con tessuto Oscurante Condor Bianco.
5. RevoluxbyBettio®: espositore a due fori con telaio inclinato che mette in risalto le soluzioni adatte per le finestre da tetto. Ospita 3 prodotti: Revolux V5 nella parte inclinata superiore, mentre nel foro inferiore troviamo Revolux V1 su un lato e Revolux V2 sull'altro.
6. Neoscenica®: un espositore dedicato all'ultima evoluzione della famiglia Scenica®, l'unica zanzariera senza binario a pavimento, anticimice e con sistema di trattenuta al vento ANIMA21®.
7. Picoscenica®: espositore che dimostra l'unicità di un avvolgibile laterale di soli 25 mm con rete piana
8. Neoscenica® Motorizzata: un espositore dedicato all'ultima innovazione tra i prodotti motorizzati per porte, l'unica zanzariera automatica a scorrimento laterale, anticimice e con sistema di trattenuta al vento ANIMA21®.
9. Virtus by Bettio®: un espositore dimensione porta dedicato alla nuova zanzariera laterale tradizionale, l'unica con sistema di trattenuta al vento ANIMA21® e anticimice.
10. Virtus by Bettio® due fori: un espositore due fori che presenta Virtus by Bettio® (installazione in foro) nella parte superiore e Virtus by Bettio® Incasso 50 in quella inferiore.

Dimensioni

91x210x42 cm



Totem Bettio

Il Totem Bettio è il nuovo strumento di comunicazione per l'angolo espositivo dedicato ai prodotti dell'azienda.

È composto da quattro moduli, ciascuno con tre lati, che presentano in un colpo d'occhio le nostre qualità. Questo espositore dalla forma particolare non passa inosservato ed è perfetto per attirare l'attenzione dei clienti.

Dimensioni

70 x 107 cm



Libri Neoscenica® Picoscenica® - Estetika®

Con Neoscenica®, Picoscenica® ed Estetika® abbiamo scritto un'altra pagina nella storia delle zanzariere. Quale modo migliore per presentare al grande pubblico questa sensazionale novità se non attraverso un Libro?

Questo innovativo espositore ospita al suo interno un campione perfettamente funzionante di Neoscenica®, Picoscenica® o Estetika® contornato da stupende immagini ambientate e dettagli tecnici.

È dotato di una preziosa copertina rigida e, una volta aperte le sue ante, mantiene l'espositore saldamente aperto sul vostro piano espositivo. Peso e dimensioni estremamente contenute, lo rendono anche un comodo compagno di viaggio per i vostri affari.

Dimensioni

Neoscenica® - Estetika®: 34x40x5,5 cm
Picolibro® : 34x40x3,5 cm



Campioni compatti

L'elegante struttura, adatta ad ospitare fino a due campioni, presenta un'immagine coordinata con zanzariere in alluminio Ral 9010 ed è stata ideata per essere facilmente trasportabile.

Di seguito indichiamo gli abbinamenti che consigliamo poiché offrono una panoramica completa dell'intera offerta Bettio:

1. Neoscenica®
2. Sonia frizionata + Katia telescopica cass. 50
3. Alba frizionata + Virtus by Bettio®
4. Rosy + Giudy
5. Mini frizionata + Flash 1b
6. Alice 1b rete all. arg. + Maya 2b rete all. nera
7. Delta frizionata + Sigma
8. Zeta frizionata + Virtus by Bettio® Incasso 40
9. India frizionata + Africa
10. Aria 22-026 + Acquafront 23-441
11. Revolux by Bettio® frizionata V.2 + V.5
12. Estetika® Motorizzata
13. Estetika®
14. Virtus by Bettio®

Dimensioni indicative

base 57x13 cm, altezza 65 cm
base 65x13 cm, altezza 57 cm

Promo



Campionario
Reti e Tessuti

All'interno di un elegante cofanetto sono racchiusi i campionari delle reti e dei tessuti Bettio. Grazie a questo strumento è possibile fare una corretta valutazione dei singoli campioni individuare il migliore per le proprie necessità. Tutte le schede espongono i campioni di reti e tessuti corredati di informazioni e caratteristiche tecniche.

Dimensioni
13x16x5 cm



Campionario
Colori Alluminio

Comoda raccolta di tutte le colorazioni di alluminio disponibili per la realizzazione delle zanzariere Bettio. Piccola e leggera, è perfetta per presentare i colori in modo preciso ed essere portata con sé durante i sopralluoghi.

Dimensioni
10x21x1 cm



Roll-up
Estetika®

Il roll-up Estetika è un ottimo strumento di marketing da esporre nel vostro showroom per presentare il prodotto e mostrarne le peculiarità. Robusto e duraturo, è particolarmente comodo e semplice da trasportare grazie all'apposita custodia fornita di serie.

Dimensioni
80x20x200 cm



Brochure
Bettio

Adesivo
Qui Trovi Bettio

Targa
Rivenditore Bettio

La brochure "Come scegliere la zanzariera" è un'estrazione del catalogo ufficiale Bettio, dedicata all'utente finale che necessita di una guida chiara e semplice per poter scegliere correttamente il modello di cui necessita. È anche predisposta per l'inserimento del timbro relativo al Rivenditore Autorizzato Bettio.

La brochure Neoscenica® presenta le caratteristiche e le particolarità di questo nuovo modello.

Non manca l'edizione dedicata a Estetika la zanzariera anticimice per finestra.

La brochure Anima21® illustra e descrive le potenzialità di questo nuovo sistema brevettato.

Adesivo promozionale "Qui Trovi Bettio" che evidenzia chiaramente la garanzia di 10 anni sui nostri prodotti.

Elegante targa identificativa dei Rivenditori autorizzati Bettio.

Struttura in plexiglass bisatinato con piedino di supporto da banco.

Dimensioni
A4 / A5

Dimensioni
20x10 cm

Dimensioni
25x12x8 cm

prodotti per zanzariere



Kit **pulizia**
e **manutenzione**

Pratico contenitore con tutto l'occorrente per la corretta manutenzione e pulizia delle zanzariere, destinato all'utilizzatore finale, contiene:

Spray Cleaner studiato specificatamente per la pulizia dell'alluminio e della rete, mantiene la zanzariera nel tempo. Contenuto 400 ml.

Spray Lubrificante, indispensabile per la corretta manutenzione dei prodotti SCENICA®, evita l'accumulo di sporco all'interno dei meccanismi di movimentazione e rende il funzionamento fluido e silenzioso. Contenuto 400 ml.

Spray Air Jet, rimuove con facilità sporco e polvere, perfetto per la pulizia periodica della guida mobile e della rete. Contenuto 400 ml.

Dimensioni
13x13x21 cm



Purificatore **aria**

Il **Purificatore d'aria Bettio** è un rivoluzionario prodotto che tramite una semplice applicazione sulla rete purifica l'aria che la attraversa in maniera totalmente ecologica. Grazie all'azione fotocatalitica, elimina gli agenti inquinanti nocivi, come smog, polveri sottili e pollini, nel contempo, mantiene la rete costantemente pulita. Contenuto: 100 ml. di prodotto, spugna di applicazione.

Dimensioni
13x13x21 cm

Preventivi e Ordini Online



Preventivi, Ordini e tanto altro

Sei un cliente diretto Bettio? Chiedi ai nostri uffici il tuo **nome utente e password**.
Altrimenti **chiedilo al tuo rivenditore di fiducia**.

Collegati alla sezione ORDINI ONLINE del nostro sito **www.bettio.it** ed accedi **gratuitamente** al portale Bettio da cui potrai **gestire i tuoi preventivi e ordinare le tue zanzariere** con un semplice clic!

Modelli, colori e caratteristiche sempre in linea con la produzione; sistema integrato di verifica fattibilità misure, controllo del tuo prezzo di acquisto oppure verifica dello stato di avanzamento dei tuoi ordini:

- INSERISCI UN RIFERIMENTO PER OGNI MISURA NEI TUOI ORDINI: RISPARMI TEMPO NELL'INSTALLAZIONE
- RISPOSTE OVUNQUE TU SIA: PREVENTIVI VELOCI, FATTIBILITÀ IMMEDIATA PER QUALSIASI PRODOTTO
- PORTA CON TE I TUOI PREVENTIVI COMODAMENTE NEL TABLET O NELLO SMARTPHONE
- EVITA GLI ERRORI DI TRASCRIZIONE
- MAI PIÙ ORDINI SOSPESI

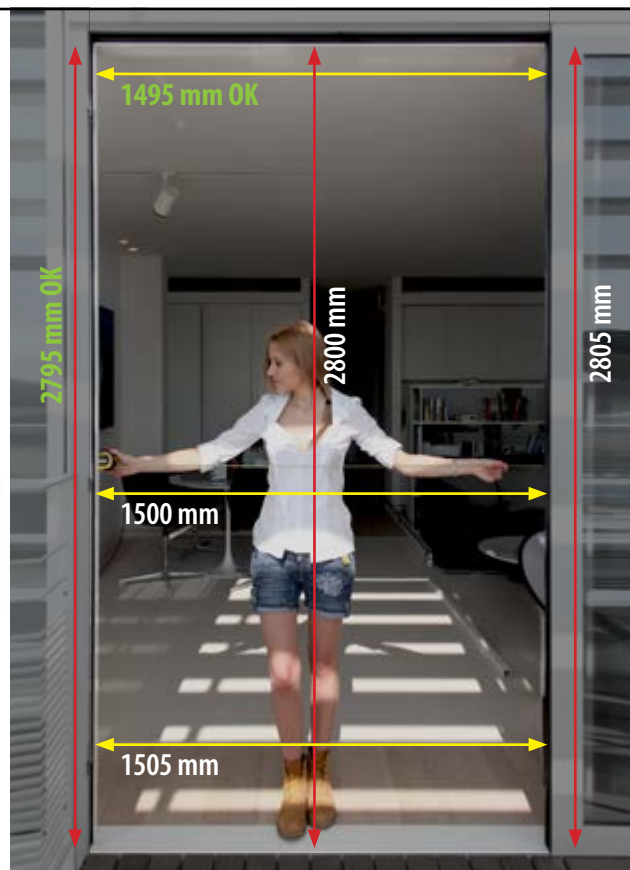

Rilevare le **misure**

Il primo passo per un'installazione rapida e a regola d'arte è la corretta rilevazione delle misure del vano. Procedere con la misurazione al centro ed ai lati del vano, sia in altezza che in larghezza, scegliendo poi la misura che risulta inferiore, altrimenti la zanzariera non entrerà nel foro di installazione.

Nell'esempio riportato la larghezza è presa su tre posizioni sia per la base che per l'altezza: viene poi considerata la misura più piccola, quindi le dimensioni corrette da ordinare sono: 1495 mm X 2795 mm.

Una corretta rilevazione delle misure permette anche di verificare la presenza di eventuali fuori squadra del muro e quindi scegliere il modello che meglio si adatta alle esigenze di quel vano.

Le misure indicate sull'ordine si intendono sempre base per altezza. Specificare poi, il tipo di misura rilevata, considerando che ad ogni tipo di misura corrisponde una diversa lavorazione, come segue:

FORO/LUCE: il prodotto realizzato avrà una misura di base e altezza diminuita di circa 3 mm rispetto alle misure ordinate (con una tolleranza di +/- 1 mm).

FINITE: il prodotto realizzato avrà una misura di base ed altezza esattamente uguale a quella ordinata (con una tolleranza di +/- 1 mm).

INCASSO (solo per modelli ad incasso): Le misure ordinate saranno maggiorate degli ingombri di cassonetto e guide (diversi a seconda del modello scelto e meglio specificati nel listino) con una tolleranza di +/- 1 mm.

VETRO (solo per Tende Living con attacco frontale): le misure ordinate saranno maggiorate degli ingombri di cassonetto e guide (diversi a seconda del modello scelto e meglio specificati nel listino) con una tolleranza di +/- 1 mm.

LUCE Revolux by Bettio (versioni 2,3,4): le misure ordinate saranno maggiorate degli ingombri di cassonetto e guide (tolleranza ±1mm).

LUCE Neoscenica®: le misure ordinate saranno maggiorate degli ingombri di cassonetto e guide (tolleranza ±1mm).

misure & ORDINI



Installare a **regola d'arte**

Una zanzariera per funzionare correttamente e presentarsi bene esteticamente cioè con una rete ben tesa, necessita che cassonetto e maniglia siano perfettamente paralleli mentre cassonetto e guide devono essere perpendicolari tra loro con un angolo di 90°. Quest'operazione si effettua semplicemente reggendo con una mano il cassonetto ed infilandoci sotto le relative guide. A questo punto il cassonetto verrà appoggiato sulle guide in modo da risultare parallelo alla piana d'appoggio.

Grazie a questo semplice accorgimento, nel caso in cui il vano risulti irregolare e fuori squadra, l'eventuale fessura risultante in seguito al montaggio della zanzariera sarà visibile sulla parte alta e potrà essere facilmente coperta con prodotti appositi (silicone, guarnizioni, spazzolini, ecc.) reperibili presso qualsiasi ferramenta.



1. SCOPO

Queste istruzioni sono rivolte a chi utilizza la zanzariera o la tenda come installatore, manutentore, proprietario o utente.

Con questo strumento la BETTIO FLYSCREENS SRL intende fornire al Cliente uno strumento di supporto per un uso più consapevole e corretto dei sistemi di zanzariera e tende filtranti o oscuranti installati, al fine di un'ottimizzazione delle loro prestazioni. È quindi consigliato per un corretto e vantaggioso utilizzo del sistema tenere disponibili le presenti note ai fini di garantire una rapida consultazione ogni qualvolta le circostanze lo rendano necessario. Esse sono comunque supportate dal Manuale d'Uso e Manutenzione e dal Fascicolo Tecnico disponibili in Azienda.

2. CAMPO DI APPLICAZIONE

Le presenti istruzioni si riferiscono ai seguenti modelli: Neoscenica® – Neoscenica®Incasso – Miniscenica®evo – Miniscenica®evo Incasso – Picoscenica® – Virtus by Bettio® – Flash – Estetika® – Estetika® Incasso – Rosy – Alfa – Alba – Sonia 40/50/60 – Mini – Delta – India – Fox – Zeta – RevoluxbyBettio® – Gamma – Giudy – Katia 50/60 – Sigma – Africa – Neoscenica® Motorizzata – Neoscenica® Motorizzata Incasso – Moovica 60/80 – Moovicalncasso 60/80 – Estetika® Motorizzata – Estetika® Motorizzata Incasso – Alice – Maya – Elena – Laura – Telaio fisso – Acqua – Sabbia – Aria – Terra per i quali sono coerentemente adattati i contenuti.

3. RIFERIMENTI

Le presenti istruzioni, sono state redatte tenendo conto delle normali condizioni di uso della macchina al fine di informare, unitamente alle altre istruzioni per l'uso apposte sulla macchina, gli operatori/utilizzatori anche sui rischi residui che la stessa presenta.

4. USI PREVISTI

La funzione del sistema zanzariera installato è esclusivamente quella di dare protezione contro l'intrusione di insetti e piccoli animali negli ambienti da proteggere, mentre la funzione dei sistemi filtranti e oscuranti è esclusivamente quella di filtrare od oscurare un determinato ambiente dalla luce diurna.



Ogni impiego diverso da quello indicato deve essere considerato improprio, e pertanto vietato, in quanto le relative condizioni di esercizio non sono state considerate nell'analisi dei rischi condotta dal fabbricante e per i quali potrebbero non essere presenti protezioni specifiche. È vietato appoggiarsi alla rete o al tessuto. È vietato lasciare la barra maniglia senza accompagnarla fino al totale riavvolgimento della rete o del tessuto mentre, in presenza della frizione nei modelli Beta, Lisa, Flash, Omega e Kappa al contrario, si raccomanda di lasciare la barra maniglia dopo lo sgancio.

Quando la velocità del vento raggiunge i 20 km/h è necessario chiudere la zanzariera o la tenda.

L'uso improprio assolve da ogni responsabilità il costruttore stesso, per eventuali danni causati a persone o cose.

Il mancato rispetto delle condizioni d'uso fa decadere automaticamente qualsiasi tipo di garanzia data dal produttore.

5. REQUISITI DELL'OPERATORE

L'uso normale della zanzariera e della tenda filtrante o oscurante, è consentito ad operatori non professionisti purché di età superiore ad anni 12.

Le operazioni di installazione, riparazione e manutenzione straordinaria, devono essere effettuate da personale tecnico qualificato.

6. RACCOMANDAZIONI PER L'INSTALLAZIONE

L'installazione deve essere eseguita nel pieno rispetto del D.Lgs. 81/2008 e delle successive modifiche e integrazioni, per tutto ciò che attiene la sicurezza delle persone. Il committente e l'installatore sono rispettivamente responsabili ai sensi della legge vigente, in materia di sicurezza. È necessario controllare, prima dell'utilizzo, che trabattelli, ponteggi, scale e tutti i dispositivi di protezione individuale (imbracature, cinghie di sicurezza, guanti, scarpe di sicurezza, elmetti, ecc.), eventualmente utilizzati, siano a norma ed in buono stato. Utilizzare i mezzi d'imbracatura adeguati. Nel caso gli installatori siano più di uno, è necessario coordinare i lavori, definire i compiti e le responsabilità. Gli operatori devono comportarsi in conformità alle istruzioni di sicurezza ricevute (POS). Nel caso in cui il prodotto debba essere montato ad un piano elevato rispetto a quello di terra, è necessario delimitare e presidiare l'area durante la salita al piano del prodotto in modo che nessuno possa trovarsi sotto l'eventuale carico sospeso.

L'imballo del prodotto contiene le istruzioni di montaggio, d'uso, manutenzione e garanzia: l'installatore deve accertarsi che siano consegnate, previa lettura e commento, all'utilizzatore finale.

7. INSTALLAZIONE DELLA STRUTTURA MECCANICA



Una installazione non corretta può essere causa di infortuni alle persone. Leggere attentamente le istruzioni per un fissaggio corretto del prodotto in modo da evitare rischi di caduta dello stesso.

È necessario verificare lo stato della struttura sulla quale viene effettuato l'ancoraggio/fissaggio della zanzariera o della tenda. In realtà lo sforzo dinamico cui il telaio dovrà resistere con la zanzariera completamente svolta dal cassonetto, è quello del vento che soffia a 130 km/h.

In presenza di superfici di ancoraggio lisce e regolari, per i prodotti in cui è previsto, si può procedere all'installazione tramite biadesivo da noi fornito con il prodotto: in questo caso è importante sgrassare e asciugare la superficie di fissaggio prima di incollare il biadesivo, tenendo presente che la completa adesione si ottiene dopo almeno 24 ore. La tenda oscurante o filtrante può essere installata sul muro o sul serramento: la scelta dei tasselli di ancoraggio per l'installazione sul muro e delle viti di fissaggio per l'installazione sul serramento, è dipendente dal tipo e dallo stato del muro o del serramento.

Installazione della tenda oscurante o filtrante sul muro: per il fissaggio delle testate e dei piedini inferiori si consiglia di usare viti a testa cilindrica con impronta a croce da 3x30 mm con tassello in nylon Euro 4, mentre per il fissaggio delle guide si consiglia di usare viti a testa cilindrica con impronta a croce da 4x40 mm con tassello in nylon Euro 6. Installazione della tenda oscurante o filtrante sul serramento: per il fissaggio delle testate e dei piedini inferiori si consiglia di usare viti a testa cilindrica con impronta a croce da 3x20 mm, mentre per il fissaggio delle guide si consiglia di usare viti a testa cilindrica con impronta a croce da 3x12 mm. In presenza di mattoni forati utilizzare tasselli espansibili con collante chimico di adeguate dimensioni. Nel caso non siano rispettati i requisiti di resistenza necessari ad un fissaggio in sicurezza, aumentare il numero di tasselli e viti.

La scelta delle viti e dei tasselli di ancoraggio, dipende anche dallo stato e dalla natura della struttura muraria/metallica/serramento sulla quale si effettua l'installazione/fissaggio. I tasselli e le viti non sono forniti con il prodotto. Fare attenzione nella manipolazione del prodotto: gli avvolgitori sono montati con molle cariche. Le istruzioni di posa in opera, sono descritte nelle istruzioni di montaggio. L'eventuale attività di sigillatura sarà eseguita con resina siliconica neutra.

8. MANUTENZIONE

8.1. Manutenzione ordinaria



Data l'alta qualità dei materiali impiegati nella costruzione della zanzariera/tenda, non è prevista alcuna manutenzione ordinaria tranne la periodica pulizia del tessuto o della rete e della guida mobile (se presente) per salvaguardarli dalla formazione di muffe causate dal deposito di polveri o altro materiale sugli stessi. Inoltre la periodica pulizia evita l'eventuale accumulo di polveri o altri materiali che possono compromettere il buon funzionamento del prodotto. Il tessuto o la rete, deve essere controllato visivamente almeno 2 volte all'anno; per quanto concerne la rete, in primavera prima dell'utilizzo per la stagione estiva ed in autunno prima della chiusura invernale. La pulizia del tessuto o della rete può essere effettuata con aspirazione della polvere o, solo per i tessuti in cui è consentito nelle avvertenze del catalogo con il simbolo "LAVABILE", con spugna o panno umido utilizzando acqua tiepida. Fare asciugare il tessuto o la rete dopo la pulizia e prima dell'avvolgimento. Per la pulizia, NON utilizzare solventi-ammoniaca-idrocarburi.

ATTENZIONE: la pulizia con scale, trabattelli o altro è riservata a personale specializzato che dovrà eseguire le operazioni nel rispetto delle norme di sicurezza e dovrà utilizzare i dispositivi di protezione individuale quali imbracature di sicurezza con fune di trattenuta (vedi D.Lgs. 81/2008).

8.2. Manutenzione straordinaria

ATTENZIONE: tutte le operazioni di manutenzione straordinaria devono essere effettuate da personale professionalmente qualificato ed addestrato: pertanto è necessario richiedere l'intervento dello specialista.

Vedere le istruzioni di installazione di posa in opera per l'eventuale smontaggio della zanzariera e/o della tenda oscurante o filtrante, o di parti di esse.

In presenza di strappi sulla rete o sul tessuto oscurante o filtrante, anche di piccole dimensioni, è necessario provvedere alla loro sostituzione.

Usare parti di ricambio originali, pena la decadenza della garanzia.

9. GARANZIA

La garanzia si applica in relazione ai contenuti del D.Lgs. n. 24 del 02.02.2002 e succ.mod.

La garanzia si riconosce sul funzionamento del prodotto e sui materiali che lo compongono, esclusi i danni indiretti. Non vengono coinvolti nel concetto di garanzia eventuali costi sostenuti per raggiungere il luogo dove si trova il prodotto oggetto di garanzia ed eventuali costi di installazione o rimozione.

Per la durata e la validità della garanzia (24/12 mesi a seconda di vendita a privati o ad imprese/professionisti) si faccia riferimento sia al documento fiscale di vendita che all'etichetta di produzione apposta sul prodotto.

In ogni caso, per far valere la garanzia, l'acquirente dovrà denunciare per iscritto il difetto di conformità al venditore entro il termine di due mesi dalla data della scoperta, pena la decadenza della garanzia stessa.

9.1. Garanzia Convenzionale

In deroga alle disposizioni di legge, **per le produzioni a partire dal 01/01/2016**, BETTIO FLYSCREENS SRL offre una garanzia convenzionale ai sensi dell'art. 133 del D.Lgs 206/2005 **esclusivamente sui componenti in plastica e sulle parti meccaniche dei prodotti.**

Le condizioni di questa garanzia convenzionale, riportate di seguito, lasciano impregiudicati i diritti di garanzia previsti dalla legge:

- Il periodo di validità della presente garanzia convenzionale è di **dieci anni** e decorre **dalla data di produzione** indicata sull'etichetta di riconoscimento del prodotto.
- La presente garanzia convenzionale si riferisce unicamente alla riparazione e/o sostituzione (manodopera inclusa e senza spese) di componenti in plastica e di parti meccaniche dei prodotti. Si intendono escluse tutte le parti in alluminio, la rete/tessuto, tutte le parti elettriche ed elettroniche come motori elettrici, automatismi e interruttori, l'intero pacchetto automazione di Neoscenica® Motorizzata e gli spazzolini. Sono interamente a carico dell'acquirente le spese di smontaggio, montaggio e trasporto presso la nostra sede di Marcon (VE).**
- Nel caso in cui ciò non fosse possibile, effettueremo l'indicata sostituzione e/o riparazione al fine di poter restituire al cliente un prodotto perfettamente funzionante, ed altresì, a nostra discrezione, forniremo un prodotto nuovo con caratteristiche simili a quello precedente, nei limiti di quanto previsto al punto b).
- Gli interventi in garanzia convenzionale non determinano un'estensione del periodo di garanzia legale.

9.2. Decadimento della Garanzia

- Uso improprio del prodotto in occasione di vento, pioggia, grandine, neve e/o altri eventi combinati. Le tende oscuranti o filtranti sono ad esclusivo uso interno.
 - Cedimento della parte dove il prodotto è stato ancorato.
 - Manomissione del prodotto; installazione, smontaggio, manutenzione non effettuati da installatore specializzato o non effettuati secondo le norme e le istruzioni di montaggio.
 - Mancata manutenzione obbligatoria entro i termini stabiliti.
 - Uso di parti di ricambio non originali BETTIO FLYSCREENS SRL.
 - Rimozione od occultamento dell'etichetta identificativa BETTIO FLYSCREENS SRL, per cui la rintracciabilità del prodotto non risulta possibile.
- Per altre specifiche esclusioni dalla Garanzia, si fa riferimento alle eventuali note specificate dall'Azienda.
Per qualsiasi controversia, si elegge quale unico foro competente quello di Venezia.

10. IMBALLO, MOVIMENTAZIONE E TRASPORTO

La tenda oscurante o filtrante viene imballata con un involucro protettivo di carta cellulosa e con sagome di cartone per proteggere e bloccare l'intelaiatura durante il trasporto. La zanzariera è imballata con film estensibile MDT per proteggere e bloccare l'intelaiatura durante il trasporto, se effettuato con i nostri mezzi o ritirato direttamente dal cliente presso la nostra sede; se invece il trasporto della zanzariera avviene tramite un vettore allora il prodotto viene imballato con film estensibile MDT e poi inserito in scatole di cartone riempite a loro volta con sacchetti d'aria al fine di proteggere e bloccare la struttura durante la movimentazione ed il trasporto. I prodotti Scenica® sono imballati in scatole di cartone. I prodotti Elena, Saliscendi – Laura, Scorrevole – Maya, Scorrevole senza guide a pavimento – Alice, Porta a battente con molla di ritorno, sono sempre imballati in scatole di cartone riempite con sacchetti d'aria per bloccare il prodotto durante il trasporto. Date le dimensioni e la forma del prodotto, è necessario, oltre la misura in lunghezza di 240 cm, effettuare la movimentazione manuale in due persone. **Non lasciare alla portata dei bambini i materiali d'imballo, possono costituire fonte di pericolo per gli stessi.**

11. ELENCO DEI RISCHI

- 11.1. Installazione: Adottare tutte le precauzioni previste in cantiere con particolare riguardo a quelle riguardanti i rischi di caduta.**
- 11.2. Rischi inerenti l'utilizzo e la normale manutenzione.**
Prodotti con molla di richiamo:
 - Velocità di riavvolgimento con pericolo di urto con la barra maniglia
 - Velocità di riavvolgimento con pericolo di urto con il nappino
 - Pericolo di sgancio incontrollato e ambiguità di funzionamento: velocità di riavvolgimento con pericolo di urto con la barra maniglia
 - Pericolo di caduta durante le operazioni di pulizia del telaio, del tessuto o della rete: evitare di sporgersi o farlo solo utilizzando attrezzature adeguate
- 11.3. Rischi inerenti la manutenzione/riparazione:**
 - Pericolo di urto durante le operazioni di carico/scarico della molla
 - Pericolo di non corretto ripristino della zanzariera o della tenda durante il cambio della rete o del tessuto oscurante o filtrante
 - Pericolo derivante dal mancato utilizzo di attrezzature e DPI non marchiati CE
- 11.4. Pericolo di avvolgimento della catenella attorno al collo dei bambini: la catenella non deve essere posta più in basso di 120 cm, rispetto al pavimento. Utilizzare il tendicatena di sicurezza fornito con la zanzariera.**
- 11.5. Pericolo di inciampo sulla guida mobile dei prodotti Scenica®: apporre segnaletica di avvertimento**
- 11.6. Pericolo di inciampo sulla guida inferiore della porta con apertura laterale: apporre segnaletica di avvertimento**
- 11.7. Rischi inerenti la dismissione: la dismissione del prodotto deve essere eseguita in base alle norme al momento in vigore**
- 11.8. Il livello di rumore è inferiore a 70 dB(A)**
- 11.9. Rischio di schiacciamento delle dita tra la barra maniglia e il cassonetto, in fase finale del riavvolgimento nei modelli motorizzati a scorrimento verticale.**

MODULO D'ORDINE MODELLI IN FORO / FRONTALI

Data: / / Responsabile: Pag: /

Nome Ditta: Riferimento:

<input type="radio"/> NEOSCENICA VERSIONE	<input type="radio"/> ESTETIKA <input type="checkbox"/> NO FRIZIONE	<input type="radio"/> MINISCENICA EVO	<input type="radio"/> ROSY <input type="checkbox"/> NO FRIZIONE	<input type="radio"/> SONIA <input type="checkbox"/> NO FRIZIONE	<input type="radio"/> VIRTUS	<input type="radio"/> PICOSCENICA <input type="checkbox"/> SCORRIMENTO	<input type="radio"/> MINI <input type="checkbox"/> NO FRIZIONE
<input type="checkbox"/> SCORRIMENTO	<input type="checkbox"/> RETE NERA	<input type="checkbox"/> SCORRIMENTO	<input type="checkbox"/> GIUDY	<input type="checkbox"/> GUIDE TELESCOPICHE	<input type="checkbox"/> ALBA	<input type="checkbox"/> RISCONTRO	<input type="checkbox"/> FLASH
<input type="checkbox"/> RISCONTRO	<input type="checkbox"/> RETE VELUM	<input type="checkbox"/> RISCONTRO		<input type="checkbox"/> CONDOR COLORE	<input type="checkbox"/> ALFA	<input type="checkbox"/> CP. MANIGLIETTE IN CUIOIO	<input type="checkbox"/> FRIZIONE
<input type="checkbox"/> CP. MANIGLIETTE IN CUIOIO	<input type="checkbox"/> CONDOR COLORE	<input type="checkbox"/> CP. MANIGLIETTE IN CUIOIO		<input type="checkbox"/> FILTRANTE COLORE	<input type="checkbox"/> NO FRIZIONE		
<input type="checkbox"/> MAN. FRONTALE	<input type="checkbox"/> FILTRANTE COLORE	<input type="checkbox"/> RETE NERA		<input type="checkbox"/> KATIA	<input type="checkbox"/> GAMMA	<input type="checkbox"/> REVOLUX VERSIONE	
<input type="checkbox"/> RETE NERA				<input type="checkbox"/> GUIDE TELESCOPICHE		<input type="checkbox"/> NO FRIZIONE	
<input type="checkbox"/> RETE VELUM				<input type="checkbox"/> CONDOR COLORE		<input type="checkbox"/> STAFFA DA (V. 2)	
<input type="checkbox"/> GUIDA TAPP. 80 (V1/2)				<input type="checkbox"/> FILTRANTE COLORE		<input type="checkbox"/> ACCESSORI PER COMPLANARE (V. 2)	
<input type="checkbox"/> GUIDA TAPP. 90 (V1/2)						<input type="checkbox"/> RETE NERA	
<input type="checkbox"/> ARGENTO OSS. SPAZ.	<input type="checkbox"/> ARGENTO OSS. SPAZ.	<input type="checkbox"/> ARGENTO OSS. SPAZ.	<input type="checkbox"/> ARGENTO OSS. SPAZ.	<input type="checkbox"/> ARGENTO OSS. SPAZ.	<input type="checkbox"/> ARGENTO OSS. SPAZ.		
<input type="checkbox"/> BRONZO VERNICIATO	<input type="checkbox"/> BRONZO VERNICIATO	<input type="checkbox"/> BRONZO VERNICIATO	<input type="checkbox"/> BRONZO VERNICIATO	<input type="checkbox"/> BRONZO VERNICIATO	<input type="checkbox"/> BRONZO VERNICIATO	<input type="checkbox"/> BRONZO VERNICIATO	<input type="checkbox"/> BRONZO VERNICIATO
<input type="checkbox"/> ARGENTO VERN. - STD	<input type="checkbox"/> ARGENTO VERN. - STD	<input type="checkbox"/> ARGENTO VERN. - STD	<input type="checkbox"/> ARGENTO VERN. - STD	<input type="checkbox"/> ARGENTO VERN. - STD	<input type="checkbox"/> ARGENTO VERN. - STD	<input type="checkbox"/> ARGENTO VERNICIATO	<input type="checkbox"/> ARGENTO VERNICIATO
<input type="checkbox"/> ELOX 2000 OPACO	<input type="checkbox"/> ELOX 2000 OPACO	<input type="checkbox"/> ELOX 2000 OPACO	<input type="checkbox"/> ELOX 2000 OPACO	<input type="checkbox"/> ELOX 2000 OPACO	<input type="checkbox"/> ELOX 2000 OPACO	<input type="checkbox"/> ELOX 2000 OPACO	<input type="checkbox"/> ELOX 2000 OPACO
<input type="checkbox"/> TDM 2001 OPACO	<input type="checkbox"/> TDM 2001 OPACO	<input type="checkbox"/> TDM 2001 OPACO	<input type="checkbox"/> TDM 2001 OPACO	<input type="checkbox"/> TDM 2001 OPACO	<input type="checkbox"/> TDM 2001 OPACO	<input type="checkbox"/> TDM 2001 OPACO	<input type="checkbox"/> TDM 2001 OPACO
<input type="checkbox"/> 9010 LUCIDO - STD	<input type="checkbox"/> 9010 LUCIDO - STD	<input type="checkbox"/> 9010 LUCIDO - STD	<input type="checkbox"/> 9010 LUCIDO	<input type="checkbox"/> 9010 LUCIDO	<input type="checkbox"/> 9010 LUCIDO - STD	<input type="checkbox"/> 9010 LUCIDO - STD	<input type="checkbox"/> 9010 LUCIDO
<input type="checkbox"/> 9010 OPACO	<input type="checkbox"/> 9010 OPACO	<input type="checkbox"/> 9010 OPACO			<input type="checkbox"/> 9010 OPACO (PER ALBA EVIRTUS)	<input type="checkbox"/> 9010 OPACO	
<input type="checkbox"/> 1013 OPACO	<input type="checkbox"/> 1013 OPACO	<input type="checkbox"/> 1013 OPACO	<input type="checkbox"/> 1013 OPACO				
<input type="checkbox"/> 1013 LUCIDO - STD	<input type="checkbox"/> 1013 LUCIDO - STD	<input type="checkbox"/> 1013 LUCIDO - STD	<input type="checkbox"/> 1013 LUCIDO - STD	<input type="checkbox"/> 1013 LUCIDO	<input type="checkbox"/> 1013 LUCIDO	<input type="checkbox"/> 1013 LUCIDO	<input type="checkbox"/> 1013 LUCIDO
<input type="checkbox"/> 6005 OPACO	<input type="checkbox"/> 6005 OPACO	<input type="checkbox"/> 6005 OPACO	<input type="checkbox"/> 6005 OPACO	<input type="checkbox"/> 6005 OPACO	<input type="checkbox"/> 6005 OPACO	<input type="checkbox"/> 6005 OPACO	<input type="checkbox"/> 6005 OPACO
<input type="checkbox"/> 7001 OPACO	<input type="checkbox"/> 7001 OPACO	<input type="checkbox"/> 7001 OPACO		<input type="checkbox"/> 7001 OPACO			
<input type="checkbox"/> 7016 OPACO	<input type="checkbox"/> 7016 OPACO	<input type="checkbox"/> 7016 OPACO	<input type="checkbox"/> 7016 OPACO	<input type="checkbox"/> 7016 OPACO		<input type="checkbox"/> 7016 OPACO	
<input type="checkbox"/> 8017 OPACO	<input type="checkbox"/> 8017 OPACO	<input type="checkbox"/> 8017 OPACO	<input type="checkbox"/> 8017 OPACO	<input type="checkbox"/> 8017 OPACO	<input type="checkbox"/> 8017 OPACO	<input type="checkbox"/> 8017 OPACO	<input type="checkbox"/> 8017 OPACO
<input type="checkbox"/> 9001 OPACO	<input type="checkbox"/> 9001 OPACO						
<input type="checkbox"/> 9001 LUCIDO	<input type="checkbox"/> 9001 LUCIDO	<input type="checkbox"/> 9001 LUCIDO	<input type="checkbox"/> 9001 LUCIDO	<input type="checkbox"/> 9001 LUCIDO	<input type="checkbox"/> 9001 LUCIDO	<input type="checkbox"/> 9001 LUCIDO	<input type="checkbox"/> 9001 LUCIDO
<input type="checkbox"/> 9005 OPACO	<input type="checkbox"/> 9005 OPACO	<input type="checkbox"/> 9005 OPACO	<input type="checkbox"/> 9005 OPACO				
<input type="checkbox"/> GRIGIO MICH.	<input type="checkbox"/> GRIGIO MICH.	<input type="checkbox"/> GRIGIO MICH.	<input type="checkbox"/> GRIGIO MICH.	<input type="checkbox"/> GRIGIO MICH.	<input type="checkbox"/> GRIGIO MICH.	<input type="checkbox"/> GRIGIO MICH.	<input type="checkbox"/> GRIGIO MICH.
<input type="checkbox"/> VERDE MICH.	<input type="checkbox"/> VERDE MICH.	<input type="checkbox"/> VERDE MICH.	<input type="checkbox"/> VERDE MICH.	<input type="checkbox"/> VERDE MICH.	<input type="checkbox"/> VERDE MICH.	<input type="checkbox"/> VERDE MICH.	<input type="checkbox"/> VERDE MICH.
<input type="checkbox"/> MARRONE MICH.	<input type="checkbox"/> MARRONE MICH.	<input type="checkbox"/> MARRONE MICH.	<input type="checkbox"/> MARRONE MICH.	<input type="checkbox"/> MARRONE MICH.	<input type="checkbox"/> MARRONE MICH.	<input type="checkbox"/> MARRONE MICH.	<input type="checkbox"/> MARRONE MICH.
<input type="checkbox"/> CILIEGIO	<input type="checkbox"/> CILIEGIO	<input type="checkbox"/> CILIEGIO	<input type="checkbox"/> CILIEGIO	<input type="checkbox"/> CILIEGIO	<input type="checkbox"/> CILIEGIO	<input type="checkbox"/> CILIEGIO	<input type="checkbox"/> CILIEGIO
<input type="checkbox"/> ACACIA	<input type="checkbox"/> ACACIA	<input type="checkbox"/> ACACIA	<input type="checkbox"/> ACACIA	<input type="checkbox"/> ACACIA	<input type="checkbox"/> ACACIA	<input type="checkbox"/> ACACIA	<input type="checkbox"/> ACACIA
<input type="checkbox"/> ROVERE	<input type="checkbox"/> ROVERE	<input type="checkbox"/> ROVERE	<input type="checkbox"/> ROVERE	<input type="checkbox"/> ROVERE	<input type="checkbox"/> ROVERE	<input type="checkbox"/> ROVERE	<input type="checkbox"/> ROVERE
<input type="checkbox"/> NOCE	<input type="checkbox"/> NOCE	<input type="checkbox"/> NOCE	<input type="checkbox"/> NOCE	<input type="checkbox"/> NOCE	<input type="checkbox"/> NOCE	<input type="checkbox"/> NOCE	<input type="checkbox"/> NOCE
<input type="checkbox"/> PINO	<input type="checkbox"/> PINO	<input type="checkbox"/> PINO	<input type="checkbox"/> PINO	<input type="checkbox"/> PINO	<input type="checkbox"/> PINO	<input type="checkbox"/> PINO	<input type="checkbox"/> PINO
<input type="checkbox"/> DOUGLAS	<input type="checkbox"/> DOUGLAS	<input type="checkbox"/> DOUGLAS	<input type="checkbox"/> DOUGLAS	<input type="checkbox"/> DOUGLAS	<input type="checkbox"/> DOUGLAS	<input type="checkbox"/> DOUGLAS	<input type="checkbox"/> DOUGLAS
<input type="checkbox"/> IROKO	<input type="checkbox"/> IROKO	<input type="checkbox"/> IROKO	<input type="checkbox"/> IROKO	<input type="checkbox"/> IROKO	<input type="checkbox"/> IROKO	<input type="checkbox"/> IROKO	<input type="checkbox"/> IROKO
<input type="checkbox"/> RENOLIT CHIARO	<input type="checkbox"/> RENOLIT CHIARO	<input type="checkbox"/> RENOLIT CHIARO	<input type="checkbox"/> RENOLIT CHIARO	<input type="checkbox"/> RENOLIT CHIARO	<input type="checkbox"/> RENOLIT CHIARO	<input type="checkbox"/> RENOLIT CHIARO	<input type="checkbox"/> RENOLIT CHIARO
<input type="checkbox"/> RENOLIT SCURO	<input type="checkbox"/> RENOLIT SCURO	<input type="checkbox"/> RENOLIT SCURO	<input type="checkbox"/> RENOLIT SCURO	<input type="checkbox"/> RENOLIT SCURO	<input type="checkbox"/> RENOLIT SCURO	<input type="checkbox"/> RENOLIT SCURO	<input type="checkbox"/> RENOLIT SCURO

RETE FIBRA SALDATA CON BOTTONI per modello MISURE FINITE DELLA RETE

MISURE: FORO/LUCE FINITE ZANZARIERA LUCE REVOLUX (V. 2/3/4) LUCE NEOSCENICA (V. 4) INCASSO NEOSCENICA GUIDA TAPP (V. 1/2)

Q.TÀ	BASE IN MM	ALTEZZA IN MM	CASSONE	BATTENTI	COMANDO	VARIE/OPTIONAL	N° RIGA
							1
							2
							3
							4
							5
							6
							7
							8
							9

MODULO D'ORDINE MODELLI INCASSO

Data: / / Responsabile: Pag: /

Nome Ditta: Riferimento:

TIMBRO SOSPENSIONE ORDINE

<input type="radio"/> NEOSCENICA INCASSO VERSIONE <input type="checkbox"/> SCORRIMENTO <input type="checkbox"/> CP. MANIGLIETTE IN CUOIO <input type="checkbox"/> MAN. FRONTALE <input type="checkbox"/> NO COPRI CASSA FACILE <input type="checkbox"/> RETE NERA <input type="checkbox"/> RETE VELUM	<input type="radio"/> ESTETIKA INCASSO <input type="checkbox"/> NO FRIZIONE <input type="checkbox"/> RETE NERA <input type="checkbox"/> RETE VELUM <input type="checkbox"/> CONDOR COLORE <input type="checkbox"/> FILTRANTE COLORE <input type="checkbox"/> COMPENSATORI BASSI <input type="checkbox"/> GUI. TAPP. 80MM <input type="checkbox"/> GUI. TAPP. 90MM	<input type="radio"/> MINISCENICA EVO INCASSO <input type="radio"/> MINISCENICA EVO INCASSO 2 LATI <input type="checkbox"/> SCORRIMENTO <input type="checkbox"/> COMPENSATORI (cf 30 pz) <input type="checkbox"/> CP. MANIGLIETTE IN CUOIO <input type="checkbox"/> COPRI CASSA FACILE <input type="checkbox"/> RETE NERA <input type="checkbox"/> GUI. TAPP. 80MM <input type="checkbox"/> GUI. TAPP. 90MM	<input type="radio"/> DELTA <input type="checkbox"/> NO FRIZIONE <input type="checkbox"/> CONDOR COLORE <input type="checkbox"/> FILTRANTE COLORE <input type="radio"/> SIGMA <input type="checkbox"/> GUI. TAPP. 80MM <input type="checkbox"/> GUI. TAPP. 90MM	<input type="radio"/> ZETA <input type="checkbox"/> NO FRIZIONE <input type="checkbox"/> GUI. TAPP. 80MM <input type="checkbox"/> GUI. TAPP. 90MM	<input type="radio"/> INDIA <input type="checkbox"/> NO FRIZIONE <input type="radio"/> AFRICA <input type="checkbox"/> COMP. BASSI <input type="checkbox"/> CONDOR COLORE <input type="checkbox"/> FILTRANTE COLORE <input type="checkbox"/> GUI. TAPP. 80MM <input type="checkbox"/> GUI. TAPP. 90MM	<input type="radio"/> VIRTUS INCASSO 40 <input type="checkbox"/> GUI. TAPP. 80MM <input type="checkbox"/> GUI. TAPP. 90MM	<input type="radio"/> VIRTUS INCASSO 50 <input type="checkbox"/> GUI. TAPP. 80MM <input type="checkbox"/> GUI. TAPP. 90MM
<input type="radio"/> ARGENTO OSS. SPAZ.	<input type="radio"/> ARGENTO OSS. SPAZ.	<input type="radio"/> ARGENTO OSS. SPAZ.	<input type="radio"/> ARGENTO OSS. SPAZ.	<input type="radio"/> ARGENTO OSS. SPAZ.	<input type="radio"/> ARGENTO OSS. SPAZ.	<input type="radio"/> ARGENTO OSS. SPAZ.	<input type="radio"/> ARGENTO OSS. SPAZ.
<input type="radio"/> BRONZO VERN.	<input type="radio"/> BRONZO VERN.	<input type="radio"/> BRONZO VERN.	<input type="radio"/> BRONZO VERN.	<input type="radio"/> BRONZO VERN.	<input type="radio"/> BRONZO VERN.	<input type="radio"/> BRONZO VERN.	<input type="radio"/> BRONZO VERN.
<input type="radio"/> ARGENTO VERN. - STD	<input type="radio"/> ARGENTO VERN. - STD	<input type="radio"/> ARGENTO VERN. - STD	<input type="radio"/> ARGENTO VERN. - STD	<input type="radio"/> ARGENTO VERN.	<input type="radio"/> ARGENTO VERN.	<input type="radio"/> ARGENTO VERN. - STD	<input type="radio"/> ARGENTO VERN. - STD
<input type="radio"/> ELOX 2000 OPACO	<input type="radio"/> ELOX 2000 OPACO	<input type="radio"/> ELOX 2000 OPACO	<input type="radio"/> ELOX 2000 OPACO	<input type="radio"/> ELOX 2000 OPACO	<input type="radio"/> ELOX 2000 OPACO	<input type="radio"/> ELOX 2000 OPACO	<input type="radio"/> ELOX 2000 OPACO
<input type="radio"/> TDM 2001 OPACO	<input type="radio"/> TDM 2001 OPACO	<input type="radio"/> TDM 2001 OPACO	<input type="radio"/> TDM 2001 OPACO	<input type="radio"/> TDM 2001 OPACO	<input type="radio"/> TDM 2001 OPACO	<input type="radio"/> TDM 2001 OPACO	<input type="radio"/> TDM 2001 OPACO
<input type="radio"/> 9010 LUCIDO- STD	<input type="radio"/> 9010 LUCIDO-STD	<input type="radio"/> 9010 LUCIDO - STD	<input type="radio"/> 9010 LUCIDO - STD	<input type="radio"/> 9010 OPACO	<input type="radio"/> 9010 LUCIDO - STD	<input type="radio"/> 9010 LUCIDO - STD	<input type="radio"/> 9010 LUCIDO - STD
<input type="radio"/> 9010 OPACO	<input type="radio"/> 9010 OPACO	<input type="radio"/> 9010 OPACO	<input type="radio"/> 9010 OPACO	<input type="radio"/> 9010 OPACO	<input type="radio"/> 9010 OPACO	<input type="radio"/> 9010 OPACO	<input type="radio"/> 9010 OPACO
<input type="radio"/> 1013 OPACO	<input type="radio"/> 1013 OPACO	<input type="radio"/> 1013 OPACO	<input type="radio"/> 1013 OPACO	<input type="radio"/> 1013 OPACO	<input type="radio"/> 1013 OPACO	<input type="radio"/> 1013 OPACO	<input type="radio"/> 1013 OPACO
	<input type="radio"/> 1013 LUCIDO-STD					<input type="radio"/> 1013 LUCIDO-STD	
<input type="radio"/> 6005 OPACO	<input type="radio"/> 6005 OPACO	<input type="radio"/> 6005 OPACO	<input type="radio"/> 6005 OPACO		<input type="radio"/> 6005 OPACO	<input type="radio"/> 6005 OPACO	<input type="radio"/> 6005 OPACO
<input type="radio"/> 7001 OPACO	<input type="radio"/> 7001 OPACO						
<input type="radio"/> 7016 OPACO	<input type="radio"/> 7016 OPACO	<input type="radio"/> 7016 OPACO	<input type="radio"/> 7016 OPACO				
<input type="radio"/> 8017 OPACO	<input type="radio"/> 8017 OPACO	<input type="radio"/> 8017 OPACO	<input type="radio"/> 8017 OPACO			<input type="radio"/> 8017 OPACO	<input type="radio"/> 8017 OPACO
<input type="radio"/> 9001 OPACO	<input type="radio"/> 9001 OPACO	<input type="radio"/> 9001 OPACO	<input type="radio"/> 9001 OPACO		<input type="radio"/> 9001 OPACO	<input type="radio"/> 9001 OPACO	<input type="radio"/> 9001 OPACO
	<input type="radio"/> 9001 LUCIDO - STD					<input type="radio"/> 9001 LUCIDO - STD	
<input type="radio"/> 9005 OPACO	<input type="radio"/> 9005 OPACO						
<input type="radio"/> GRIGIO MICH.	<input type="radio"/> GRIGIO MICH.					<input type="radio"/> GRIGIO MICH.	
	<input type="radio"/> VERDE MICH.					<input type="radio"/> VERDE MICH.	
	<input type="radio"/> MARRONE MICH.					<input type="radio"/> MARRONE MICH.	
<input type="radio"/> CILIEGIO	<input type="radio"/> CILIEGIO	<input type="radio"/> CILIEGIO	<input type="radio"/> CILIEGIO	<input type="radio"/> CILIEGIO	<input type="radio"/> CILIEGIO	<input type="radio"/> CILIEGIO	<input type="radio"/> CILIEGIO
<input type="radio"/> ACACIA	<input type="radio"/> ACACIA	<input type="radio"/> ACACIA	<input type="radio"/> ACACIA	<input type="radio"/> ACACIA	<input type="radio"/> ACACIA	<input type="radio"/> ACACIA	<input type="radio"/> ACACIA
	<input type="radio"/> ROVERE					<input type="radio"/> ROVERE	
	<input type="radio"/> NOCE					<input type="radio"/> NOCE	
	<input type="radio"/> PINO					<input type="radio"/> PINO	
	<input type="radio"/> DOUGLAS					<input type="radio"/> DOUGLAS	
	<input type="radio"/> IROKO					<input type="radio"/> IROKO	
<input type="radio"/> RENOLIT CHIARO	<input type="radio"/> RENOLIT CHIARO	<input type="radio"/> RENOLIT CHIARO	<input type="radio"/> RENOLIT CHIARO		<input type="radio"/> RENOLIT CHIARO	<input type="radio"/> RENOLIT CHIARO	<input type="radio"/> RENOLIT CHIARO
<input type="radio"/> RENOLIT SCURO	<input type="radio"/> RENOLIT SCURO	<input type="radio"/> RENOLIT SCURO	<input type="radio"/> RENOLIT SCURO		<input type="radio"/> RENOLIT SCURO	<input type="radio"/> RENOLIT SCURO	<input type="radio"/> RENOLIT SCURO

N.B.: STD = STANDARD

MISURE INCASSO

MISURE FINITE ZANZARIERA

MISURE FORO/LUCE

STAFFE DI COLLEGAMENTO (cf. 30 pz.)

KIT PER PREDISPOSIZIONE FISSAGGIO RAPIDO NEOSCENICA

Q.TÀ	BASE IN MM	ALTEZZA IN MM	CASSONE	BATTENTI	COMANDO	VARIE/OPTIONAL	N° RIGA
							1
							2
							3
							4
							5
							6
							7
							8
							9
							10
							11

MODULO D'ORDINE MODELLI MOTORIZZATI / A TELAIO

Data: / / Responsabile: Pag: /

Nome Ditta: Riferimento:

TIMBRO SOSPENSIONE ORDINE

<input type="radio"/> NEOSCENICA MOTORIZZATA <input type="checkbox"/> RISCOTRO <input type="checkbox"/> GUIDA TAPP. 80 <input type="checkbox"/> GUIDA TAPP. 90	<input type="radio"/> MOOVICA 60 <input type="radio"/> MOOVICA 80 <input type="checkbox"/> CONDOR COLORE <input type="checkbox"/> FILTRANTE COLORE	<input type="radio"/> MOOVICA INCASSO 60 <input type="radio"/> MOOVICA INCASSO 80	<input type="radio"/> ESTETIKA MOTORIZZATA <input type="checkbox"/> RETE NERA <input type="checkbox"/> RETE VELUM <input type="checkbox"/> CONDOR COLORE <input type="checkbox"/> FILTRANTE COLORE	<input type="radio"/> TELAIO FISSO <input type="checkbox"/> SPAZZOLINO PERIMETRALE <input type="checkbox"/> MAGNETE <input type="checkbox"/> RETE ALL. ARGENTO <input type="checkbox"/> RETE ALL. NERA <input type="checkbox"/> RETE ACCIAIO AISI 316L <input type="checkbox"/> NR CONF. DA 10 PZ DI SQUADRETTE DI FISSAGGIO	<input type="radio"/> MAYA TIPO APERTURA COD. <input type="checkbox"/> RETE ALL. ARGENTO <input type="checkbox"/> RETE ALL. NERA <input type="checkbox"/> RETE ACCIAIO AISI 316L	<input type="radio"/> ALICE TIPO APERTURA COD. <input type="checkbox"/> RETE ALL. ARGENTO <input type="checkbox"/> RETE ALL. NERA <input type="checkbox"/> RETE ACCIAIO AISI 316L	<input type="radio"/> ELENA <input type="radio"/> LAURA TIPO APERTURA COD. <input type="checkbox"/> RETE ALL. ARGENTO <input type="checkbox"/> RETE ALL. NERA <input type="checkbox"/> RETE ACCIAIO AISI 316L	
<input type="radio"/> NEOSCENICA MOTOR. INCASSO <input type="checkbox"/> NO COPRI CASSA FACILE <input type="checkbox"/> CP. MANIGLIETTE IN CUOIO <input type="checkbox"/> RETE NERA <input type="checkbox"/> RETE VELUM <input type="checkbox"/> TELECOMANDO MULTICANALE pz	AUTOMAZIONI <input type="radio"/> MOTORE VERSIONE FILARE <input type="checkbox"/> PROGRAMMATORE <input type="radio"/> MOTORE VERSIONE RADIOCOMANDATA <input type="checkbox"/> TELEC. 1 CH pz <input type="checkbox"/> TELEC. 15 CH pz		<input type="radio"/> ESTETIKA MOTOR. INCASSO <input type="checkbox"/> RETE NERA <input type="checkbox"/> RETE VELUM <input type="checkbox"/> COMPENSAT. BASSI <input type="checkbox"/> GUIDA TAPP. 80MM <input type="checkbox"/> GUIDA TAPP. 90MM <input type="checkbox"/> TELEC. 1 CH pz <input type="checkbox"/> TELEC. 15 CH pz <input type="checkbox"/> ROUTER pz					
<input type="radio"/> ARGENTO OSS. SPAZ.	<input type="radio"/> ARGENTO OSS. SPAZ.	<input type="radio"/> ARGENTO OSS. SPAZ.	<input type="radio"/> ARGENTO OSS. SPAZ.	<input type="radio"/> ARGENTO OSS. SPAZ.	<input type="radio"/> ARGENTO OSS. SPAZ.	<input type="radio"/> ARGENTO OSS. SPAZ.	<input type="radio"/> ARGENTO OSS. SPAZ.	
<input type="radio"/> BRONZO VERN.	<input type="radio"/> BRONZO VERNICIATO	<input type="radio"/> BRONZO VERN.	<input type="radio"/> BRONZO VERN.	<input type="radio"/> BRONZO VERN.	<input type="radio"/> BRONZO VERNICIATO	<input type="radio"/> BRONZO VERNICIATO	<input type="radio"/> BRONZO VERNICIATO	
<input type="radio"/> ARGENTO VERN. - STD	<input type="radio"/> ARGENTO VERN. - STD	<input type="radio"/> ARGENTO VERN. - STD	<input type="radio"/> ARGENTO VERN. - STD	<input type="radio"/> ARGENTO VERN. - STD	<input type="radio"/> ARGENTO VERNICIATO	<input type="radio"/> ARGENTO VERNICIATO	<input type="radio"/> ARGENTO VERNICIATO	
<input type="radio"/> ELOX 2000 OPACO	<input type="radio"/> ELOX 2000 OPACO	<input type="radio"/> ELOX 2000 OPACO	<input type="radio"/> ELOX 2000 OPACO	<input type="radio"/> ELOX 2000 OPACO	<input type="radio"/> ELOX 2000 OPACO	<input type="radio"/> ELOX 2000 OPACO	<input type="radio"/> ELOX 2000 OPACO	
<input type="radio"/> TDM 2001 OPACO	<input type="radio"/> TDM 2001 OPACO	<input type="radio"/> TDM 2001 OPACO	<input type="radio"/> TDM 2001 OPACO	<input type="radio"/> TDM 2001 OPACO	<input type="radio"/> TDM 2001 OPACO	<input type="radio"/> TDM 2001 OPACO	<input type="radio"/> TDM 2001 OPACO	
<input type="radio"/> 9010 LUCIDO-STD	<input type="radio"/> 9010 LUCIDO	<input type="radio"/> 9010 LUCIDO-STD	<input type="radio"/> 9010 LUCIDO	<input type="radio"/> 9010 LUCIDO	<input type="radio"/> 9010 LUCIDO	<input type="radio"/> 9010 LUCIDO	<input type="radio"/> 9010 LUCIDO	
<input type="radio"/> 9010 OPACO		<input type="radio"/> 9010 OPACO						
<input type="radio"/> 1013 OPACO		<input type="radio"/> 1013 OPACO						
	<input type="radio"/> 1013 LUCIDO	<input type="radio"/> 1013 LUCIDO-STD	<input type="radio"/> 1013 LUCIDO			<input type="radio"/> 1013 LUCIDO		
<input type="radio"/> 6005 OPACO	<input type="radio"/> 6005 OPACO	<input type="radio"/> 6005 OPACO	<input type="radio"/> 6005 OPACO	<input type="radio"/> 6005 OPACO		<input type="radio"/> 6005 OPACO		
		<input type="radio"/> 7001 OPACO	<input type="radio"/> 7001 OPACO					
<input type="radio"/> 7016 OPACO	<input type="radio"/> 7016 OPACO	<input type="radio"/> 7016 OPACO	<input type="radio"/> 7016 OPACO	<input type="radio"/> 7016 OPACO				
<input type="radio"/> 8017 OPACO	<input type="radio"/> 8017 OPACO	<input type="radio"/> 8017 OPACO	<input type="radio"/> 8017 OPACO	<input type="radio"/> 8017 OPACO	<input type="radio"/> 8017 OPACO	<input type="radio"/> 8017 OPACO	<input type="radio"/> 8017 OPACO	
<input type="radio"/> 9001 OPACO		<input type="radio"/> 9001 OPACO						
	<input type="radio"/> 9001 LUCIDO - STD	<input type="radio"/> 9001 LUCIDO - STD	<input type="radio"/> 9001 LUCIDO - STD	<input type="radio"/> 9001 LUCIDO - STD				
		<input type="radio"/> 9005 OPACO	<input type="radio"/> 9005 OPACO	<input type="radio"/> FERRO MICACEO DR-703				
	<input type="radio"/> GRIGIO MICH.	<input type="radio"/> GRIGIO MICH.	<input type="radio"/> GRIGIO MICH.	<input type="radio"/> GRIGIO MICH.		<input type="radio"/> GRIGIO MICH.		
	<input type="radio"/> VERDE MICH.	<input type="radio"/> VERDE MICH.	<input type="radio"/> VERDE MICH.	<input type="radio"/> VERDE MICH.				
	<input type="radio"/> MARRONE MICH.	<input type="radio"/> MARRONE MICH.	<input type="radio"/> MARRONE MICH.	<input type="radio"/> MARRONE MICH.				
<input type="radio"/> CILIEGIO	<input type="radio"/> CILIEGIO	<input type="radio"/> CILIEGIO	<input type="radio"/> CILIEGIO	<input type="radio"/> CILIEGIO				
<input type="radio"/> ACACIA	<input type="radio"/> ACACIA	<input type="radio"/> ACACIA	<input type="radio"/> ACACIA	<input type="radio"/> ACACIA		<input type="radio"/> ACACIA		
	<input type="radio"/> ROVERE	<input type="radio"/> ROVERE	<input type="radio"/> ROVERE	<input type="radio"/> ROVERE				
	<input type="radio"/> NOCE	<input type="radio"/> NOCE	<input type="radio"/> NOCE	<input type="radio"/> NOCE				
	<input type="radio"/> PINO	<input type="radio"/> PINO	<input type="radio"/> PINO	<input type="radio"/> PINO				
	<input type="radio"/> DOUGLAS	<input type="radio"/> DOUGLAS	<input type="radio"/> DOUGLAS	<input type="radio"/> DOUGLAS				
	<input type="radio"/> IROKO	<input type="radio"/> IROKO	<input type="radio"/> IROKO	<input type="radio"/> IROKO				
<input type="radio"/> RENOLIT CHIARO	<input type="radio"/> RENOLIT CHIARO	<input type="radio"/> RENOLIT CHIARO	<input type="radio"/> RENOLIT CHIARO	<input type="radio"/> RENOLIT CHIARO				
<input type="radio"/> RENOLIT SCURO	<input type="radio"/> RENOLIT SCURO	<input type="radio"/> RENOLIT SCURO	<input type="radio"/> RENOLIT SCURO	<input type="radio"/> RENOLIT SCURO				

MISURE INCASSO
 MISURE FINITE ZANZARIERA
 MISURE FORO/LUCE
 STAFFE DI COLLEGAMENTO (cf. 30 pz.)

Q.TÀ	BASE IN MM	ALTEZZA IN MM	CASSONE	BATTENTI	COMANDO	VARIE/OPTIONAL	N° RIGA
							1
							2
							3
							4
							5
							6
							7
							8
							9

N.B.: STD = STANDARD

MODULO D'ORDINE TENDE BETTIO LIVING

Data Date: / / Pag. Page: Totale pag. Total pages:

Nome Ditta Company name:

Interlocutore Order sender name:

Firma Signature:

TIMBRO SOSPENSIONE ORDINE

MODELLI MODELS

IN RIFERIMENTO AL CATALOGO - SEE CATALOGUE FOR REFERENCE

- ACQUA 33 mm a molla - 33 mm spring control
- ACQUA FRONT 33 a molla attacco frontale - 33 mm spring on the frame
- ARIA 33 mm a catena - 33mm chain control
- ARIA FRONT 33 mm a catena attacco frontale - 33 mm chain on the frame
- SABBIA 41 mm a molla - 41mm spring control
- SABBIA FRONT 41 a molla attacco frontale - 41 mm spring on the frame
- TERRA 41 mm a catena - 41mm chain control
- TERRA FRONT 41 mm a catena attacco frontale - 41 mm chain on the frame

COLORI COLOURS

IN RIFERIMENTO AL CATALOGO - SEE CATALOGUE FOR REFERENCE

- 9010 BIANCO OPACO
9010 MATT WHITE
- 1013 AVORIO OPACO
1013 MATT IVORY
- TESTA DI MORO 2001 OPACO
TESTA DI MORO 2001 MATT
- GRIGIO MICHELANGELO
GREY MICHELANGELO
- ELOX 2000 OPACO
ELOX 2000 MATT
- 9007 OPACO
9007 MATT
- BRONZO VERNICIATO
PAINTED BRONZE

TESSUTI FABRICS

IN RIFERIMENTO AL CATALOGO - SEE CATALOGUE FOR REFERENCE

CODICE TESSUTO FABRIC CODE :

TIPOLOGIE MISURE SITE MEASURING

IN RIFERIMENTO AL CATALOGO - SEE CATALOGUE FOR REFERENCE

- MISURE FORO / LUCE
INSIDE OPENING MEASURES
Il prodotto realizzato avrà una misura di base e di altezza diminuita di 2 mm rispetto le misure ordinate (con una tolleranza di ± 1 mm). La misura di -2 mm è indicativa e può variare a seconda del modello scelto e delle sue caratteristiche.
Width and height of the product will be reduced of 2mm compared to the ordered dimensions(with ± 1 mm tolerance). This -2mm measure is indicative and can change according to the model and its own features
- MISURE FINITE
CONSTRUCTION MEASURES
Il prodotto realizzato avrà una misura di base ed altezza esattamente uguale a quella ordinata (con una tolleranza di ± 1 mm).
The product will be manufactured exactly according to the ordered dimensions (with ± 1 mm tolerance).
- MISURE VETRO
"GLASS" MEASURES
(Solo per attacco frontale): Le misure ordinate saranno maggiorate degli ingombri di cassonetto e guide (diversi a seconda del modello scelto, vedere il listino per le quote precise) con una tolleranza di ± 1 mm.
(For frontal installation only): the ordered dimensions will be increased by adding the size of casement box and side guides (that are different from model to model - see the price list for the exact dimensions) with ± 1 mm tolerance.

Q.TÀ Q.TY	BASE IN MM WIDTH IN MM	ALTEZZA IN MM HEIGHT IN MM	RIFERIMENTO REFERENCE	COMANDO CONTROL	N° RIGA LINE N°
					1
					2
					3
					4
					5
					6
					7
					8
					9
					10

LINEE GUIDA

GESTIONE SAGOME

La nostra offerta prodotti da sempre prevede anche la realizzazione di zanzariere a Telaio Fisso oppure a Porta battente modello Alice con forme "SPECIALI" ovvero arcate, irregolari, a cerchio, ovali, ecc.

Se la forma risulta essere regolare l'ordine necessita, da parte Sua, solamente di essere corredato da un disegno tecnico.

Laddove, invece, la forma non fosse regolare dovrà inviare una sagoma che verrà utilizzata per la realizzazione del prodotto finito.

Si rende necessario fissare alcune linee guida per la gestione delle sagome onde evitare di farla ritornare sul posto per nuove rilevazioni:

- **LA SAGOMA È PARTE INTEGRANTE DELL'ORDINE E NON VIENE RESTITUITA.** Se necessario vi consigliamo di effettuarne un duplicato prima dell'invio a Bettio.
- **REALIZZARE UNA SAGOMA PER OGNI ARCATURA. NON SARANNO ACCETTATE SAGOME CONTENENTI PIÙ ARCHI** come nell'esempio sottostante:

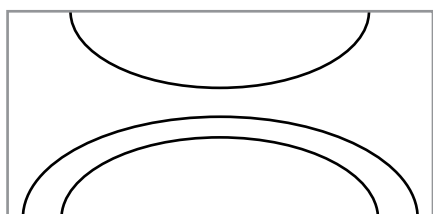

NO

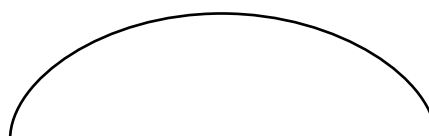

SI

- **LA SAGOMA DEVE ESSERE REALIZZATA SU SUPPORTO IDONEO CHE NON PRESENTI ONDE O PIEGHE CHE ALTERANO LA RILEVAZIONE DELLE MISURE A SECONDA DI UNA DIVERSA PRESSIONE.** Non risulta per esempio idoneo il cartone ondulato poiché in base alla diversa pressione e quindi estensione "dell'onda", fornisce diverse misurazioni.
- **LA SAGOMA DEVE ESSERE CORREDATA DI UN ORDINE CONTENENTE UN DISEGNO TECNICO D'INSIEME DEL PRODOTTO DESIDERATO** (fare riferimento al modulo FORME SPECIALI nella pagina accanto) per esempio:

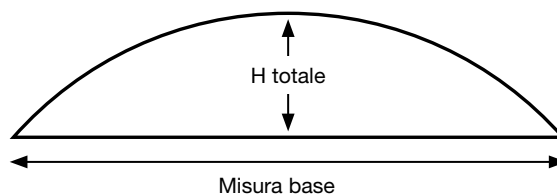
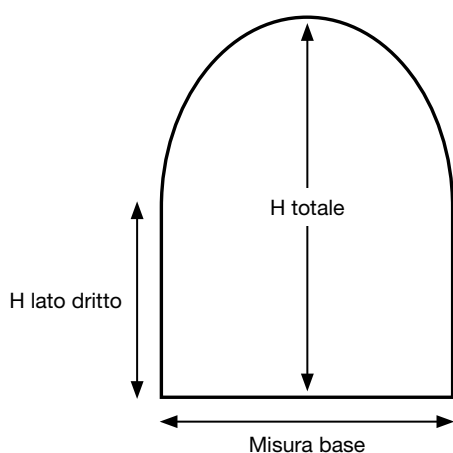

MODULO D'ORDINE FORME SPECIALI

Data: / / Responsabile: Pag: /

Nome Ditta: Riferimento:

TIMBRO SOSPENSIONE ORDINE

ORDINE CON SAGOMA: SI NO

COMPILARE TUTTI I DATI IN BASE ALLA TIPOLOGIA DI MODELLO DA ORDINARE

TELAIO FISSO

SPAZZ. PERIMETRALE SQUADRETTE FISSAGGIO MAGNETE

RETE FIBRA RETE ALL. ARGENTO RETE ALL. NERA RETE ACCIAIO AISI 316L

<input type="radio"/> ARGENTO OSS. SPAZZOL.	<input type="radio"/> RAL 9010 LUCIDO	<input type="radio"/> RAL 8017 OPACO	<input type="radio"/> MARRONE MICH.	<input type="radio"/> PINO
<input type="radio"/> BRONZO VERNICIATO	<input type="radio"/> RAL 1013 LUCIDO	<input type="radio"/> RAL 9001 LUCIDO	<input type="radio"/> CILIEGIO	<input type="radio"/> DOUGLAS
<input type="radio"/> ARGENTO VERN. - STD	<input type="radio"/> RAL 6005 OPACO	<input type="radio"/> FERRO MICACEO DR-703	<input type="radio"/> ACACIA	<input type="radio"/> IROKO
<input type="radio"/> ELOX 2000 OPACO	<input type="radio"/> RAL 7001 OPACO	<input type="radio"/> GRIGIO MICH.	<input type="radio"/> ROVERE	<input type="radio"/> RENOLIT CHIARO
<input type="radio"/> TDM 2001 OPACO	<input type="radio"/> RAL 7016 OPACO	<input type="radio"/> VERDE MICH.	<input type="radio"/> NOCE	<input type="radio"/> RENOLIT SCURO

ALICE

TIPO DI APERTURA COD.

RETE FIBRA RETE ALL. ARGENTO RETE ALL. NERA RETE ACCIAIO AISI 316L

<input type="radio"/> BRONZO VERNICIATO	<input type="radio"/> ARGENTO VERNICIATO	<input type="radio"/> ELOX 2000 OPACO	<input type="radio"/> TDM 2001 OPACO	<input type="radio"/> RAL 9010 LUCIDO
<input type="radio"/> RAL 1013 LUCIDO	<input type="radio"/> RAL 6005 OPACO	<input type="radio"/> RAL 8017 OPACO	<input type="radio"/> GRIGIO MICH.	<input type="radio"/> ACACIA

Q.TÀ	BASE IN MM	ALTEZZA IN MM	MISURE		VISTA	
			<input type="radio"/> FORO	<input type="radio"/> FINITE	<input type="radio"/> INTERNA (LATO FERMARETE)	<input type="radio"/> ESTERNA (PARTE BELLA)

SELEZIONARE LA FORMA SPECIALE DESIDERATA ED AGGIUNGERE EVENTUALI SPECIFICHE

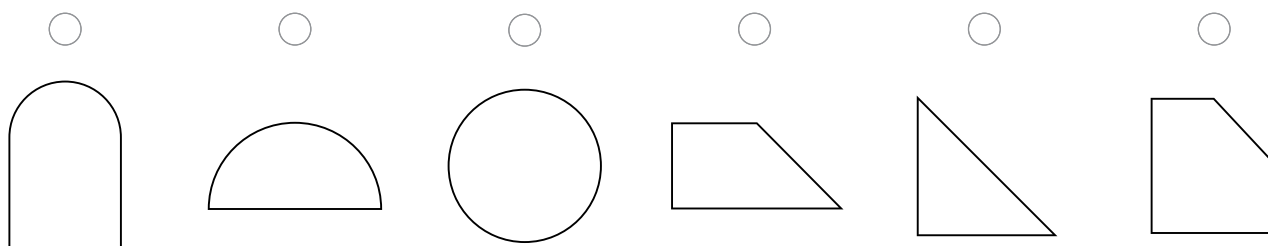

Inoltare il presente modulo compilato con tutti i dati necessari all'indirizzo e-mail dedicato: ordini.spa@bettio.it (solo .pdf)

**LA TUA CASA
PROTETTA
TUTTO L'ANNO**

Bettio
zanzariere *flyscreens*

BETTIO FLYSCREENS S.R.L.

Via dell'Artigianato, 9
30020 - Marcon (VE)
+39 041 5950633
info@bettio.it

www.bettio.it