

SCENI^{PRO}



10
years

Scenica:
rivoluzionaria dal 2008.

Revolutionary since 2008.
Révolutionnaire depuis 2008.
Revolucionaria desde 2008.
Revolutionär seit 2008.

Manuale di assemblaggio
Assembly manual
Montagehandbuch
Manuel d'assemblage
Manual de ensamble

 **Bettio** gruppo
JiScreen

SCENI[®] PRO

La famiglia Scenica® non smette mai di crescere: anche quest'anno, Bettio propone l'ennesima evoluzione degli straordinari e rivoluzionari prodotti di questa fortunatissima serie – che nel 2018 compie 10 anni di vita – presentando Scenipro®, prodotto commercializzato solamente in barra da 6 metri. Assenza di binario inferiore e profilo di chiusura, telo sempre perfettamente teso e possibilità di blocco della zanzariera in qualsiasi posizione si desidera: tutte le caratteristiche tecniche ormai classiche della famiglia Scenica® sono quindi presenti in Scenipro®. Essa è caratterizzata anche dalla guida antivento con spazzolino rigido – storico brevetto Bettio – che ne consente un comodo utilizzo anche in presenza di correnti d'aria. Ma, soprattutto, presenta la novità di un assemblaggio, montaggio e regolazione del prodotto estremamente semplici e rapidi, come si può evincere facilmente anche dalla particolareggiata documentazione tecnica a corredo e completamento del prodotto. Il tutto racchiuso in soli 40mm d'ingombro, per alloggiare la zanzariera anche laddove lo spazio d'installazione è veramente ridotto.

Scenica® family never stops growing: also this year Bettio presents a further evolution of the outstanding and revolutionary items of this very successful line of products that in 2018 is getting its 10th birthday! Here it's Scenipro®, sold exclusively in full length, 6 meter bars. Absolutely non low and side rails, mesh always smooth and plain, possibility to stop the handle bar at any desired position: all the classic and well known technical features of Scenica® family are definitely present also in Scenipro®, including the anti-wind brush on the rail – an historical patent by Bettio – that allows to use the insect screen also with droughts. But, most of all, Scenipro® introduces a brand new system to assemble, install and adjust the screen in a quick and simple way, as you can easily deduce also from the detailed technical papers provided. All of this is put together in only 40mm of room, to install the screen even where the space available is very small.

La famille Scenica® continue à s'agrandir : cette année encore, Bettio propose l'énième évolution de ses produits extraordinaires et révolutionnaires pour cette série à grand succès qui en 2018 célèbre ses 10 ans ! Voici Scenipro®, un produit commercialisé uniquement en barre de 6 mètres. Sans rail inférieur et profil de fermeture, avec une toile toujours tendue et la possibilité de fermer n'importe où la moustiquaire : vous retrouverez donc chez Scenipro® toutes les caractéristiques techniques devenues classiques de la famille Scenica®. Le produit se caractérise également par son guidage anti-vent équipé d'une brosse rigide. Cette dernière, brevet historique de Bettio, permet d'être utilisée également en présence de courants d'air. Mais ce qui caractérise surtout ce produit, c'est la nouveauté d'un assemblage, d'un montage et d'un ajustement du produit, extrêmement simples et rapides, comme facilement détaillé dans la documentation technique livrée avec le produit. L'ensemble est renfermé dans un espace de 40 mm, qui abrite la moustiquaire, même lorsque l'espace d'installation est vraiment réduit.

Die Scenica® Familie wächst kontinuierlich weiter: Auch dieses Jahr schlägt Bettio eine weitere Fortentwicklung der außergewöhnlichen und revolutionären Produkte dieser extrem erfolgreichen Linie vor - eine Linie, die 2018 ihr Zehnjähriges feiert. Wir präsentieren Scenipro®, das ausschließlich in der vollen Länge von 6 Meter verkauft wird. Es gibt keine untere Schiene und Abschlussprofil, das Netz ist immer straff gespannt und es gibt die Möglichkeit, das Moskitonetz auf jede gewünschte Position einzustellen. All diese technischen Eigenschaften, die klassischerweise schon immer dazugehörten, bietet Scenipro® also auch. Darüber hinaus dann noch der Anti-Wind Führung mit fixer Bürste - ein altes Patent von Bettio - das eine bequeme Handhabung auch bei Durchzug ermöglicht. Aber vor allem präsentieren wir eine Neuheit was Zusammenbau, Montage und Regulierung des Produkts betrifft. Einfach und schnell: Alles lässt sich der mitgelieferten ausführlichen und umfassenden technischen Dokumentation zum Produkt entnehmen. Das Ganze ist reduziert auf 40mm Durchmesser, so dass der Anti-Mückenschutz selbst dort installiert werden kann, wo Platz Mangelware ist.

La familia Scenica® no deja nunca de crecer: también este año, Bettio presenta una nueva evolución de los extraordinarios y revolucionarios productos de esta exitosa serie – que en 2018 va a cumplir 10 años de vida – con la incorporación de Scenipro®, producto comercializado solamente en barra de 6 metros. Ausencia de rail inferior y perfil de cierre, malla siempre perfectamente tensa y posibilidad de bloqueo de la mosquitera en cualquier posición deseada: todas las características técnicas ya clásicas de la familia Scenica® están, pues, presentes en Scenipro®. Esta se caracteriza asimismo por la guía antiviento con cepillo rígido – patente histórica de Bettio – que permite un uso cómodo incluso ante corrientes de aire. Pero, sobre todo, presenta la novedad de un montaje, una instalación y una regulación del producto muy sencillos y rápidos, como se puede apreciar fácilmente en la documentación técnica detallada que lo acompaña y completa. Todo ello con unas dimensiones de solo 40 mm, para alojar la mosquitera también allí donde el espacio de instalación es muy pequeño.



Kit Assemblaggio KIT3385

Assembly kit - Kit de montage
Bausätze - Kit de montage



Elenco accessori - Components

Liste des accessoires - Zubehörliste - Accesorios

24



19



17



26



27



28



22



16



38



40



37



35



18



23



20



21



13



29



30



34



34



35



36



31



32



33



Utensili consigliati

Suggested tools - Outils nécessaires

Empfohlenes Werkzeug - Instrumentos recomendados



Ø4.5mm
Ø6mm
Ø10mm

Torx T20
Philips PH2

SCENI[®] PRO

* OPTIONAL



1. **KIT3212/..JB** Maniglia
2. **KIT3312/..JB** Guida
3. **KIT3313/..JB** Cassonetto
4. **KIT3213/..JB** Profilo compensatore
5. **KIT3223-24** Albero con rete
6. **KIT3225-29/..** Guida mobile
7. **KIT3214/..JB** Profilo di riscontro*
8. **KIT1758/2/B** Profilo di scorrimento*
9. **KIT3057** Pattino di scorrimento per barra maniglia
10. **KIT3200-10** Pattino di scorrimento per cassonetto
11. **KIT3356** Dima di foratura
12. **KIT3366/77** Divisore fill
13. **KIT3331/77** Ferra guida
14. **KIT2568/77** Dima per tubo
15. **KIT3258** Supporti di montaggio
16. **KIT3332/77** Distanziale maniglia
17. **KIT3343/..** Scivolo alto assemblato
18. **KIT3315/..** Testata bassa
19. **KIT3345/..** Testata superiore
20. **KIT3375/..** Coppia scivoli
21. **KIT3344/..** Supporto scivolo basso assemblato
22. **KIT1799/77** Supporto scivolo alto
23. **KIT3246/77** Boccia bassa
24. **KIT3390** Molla
25. **KIT3365/77** Distanziale di montaggio
26. **KIT3346/77** Regolatore assemblato
27. **KIT3322/77** Regolatore nr.1
28. **KIT3316/..** Cerniera per testata superiore
29. **KIT3342/77** Forcella per trasporto profili
30. **KIT3341/77** Blocco per profilo compensatore
31. **KIT1819** Spazzolino 4,8x15
32. **KIT3308** Spazzolino antivento
33. **KIT3339** Spazzolino 45°
34. **KIT2604** Vite 4x40
35. **KIT1494** Vite 4x20
36. **KIT1768** Vite 4x16
37. **KIT3340** Vite 4,5x12
38. **KIT3345** Vite 5x20
39. **KIT3369** Chiave di carica
40. **KIT626** Vite 4x25
41. **KIT3707/2/B** Profilo di scorrimento inclinato 7**



- Handle bar
- Guide
- Box
- Adjuster profile
- Tube with mesh
- Moving rail
- Side profile*
- Sliding profile*
- Plastic sliding for handle bar
- Plastic sliding for box
- Drilling template
- Strings dividers
- Track lock
- Template for tube
- Assembly supports
- Spacer for handle bar
- Assembled upper slide
- Lower end cap
- Upper end cap
- Pair of slides
- Assembled upper slide support
- Upper slide support
- Lower bush
- Spring
- Spacer for assembly
- Assembled adjuster
- Adjuster nr. 1
- Hinge for upper end cap
- Fork for profiles
- Adjuster profile lock
- Brush 4,8x5
- Antiwind brush
- Brush 45°
- Screw 4x40
- Screw 4x20
- Screw 4x16
- Screw 4,5x12
- Screw 5x20
- Loading key
- Screw 4x25
- Inclined sliding profile 7**



- Barre finale
- Couliasse
- Caisson
- Profil adaptateur
- Arbre avec toile
- Couliasse mobile
- Profil latéral*
- Profil de coulissement*
- Coulissement en plastique pour barre finale
- Coulissement en plastique pour caisson
- Gabarit de perçage
- Séparateur de cordes
- Arrêt coulisse
- Gabarit pour arbre
- Supports d'assemblage
- Élément d'espacement pour barre finale
- Glissière supérieure assemblée
- Embout bas
- Embout supérieur
- Paire glissières
- Support glissière supérieure assemblé
- Support glissière supérieure
- Douille basse
- Ressor
- Élément d'espacement pour assemblage
- Régulateur assemblé
- Régulateur nr.1
- Charnière pour embout supérieur
- Fourche pour profils
- Arrêt pour profil adaptateur
- Brosse 4,8x5
- Brosse anti-vent
- Brosse 45°
- Vis 4x40
- Vis 4x20
- Vis 4x16
- Vis 4,5x12
- Vis 5x20
- Clé de chargement
- Vis 4x25
- Profil de coulissement incliné 7**



- Griffeiste
- Führungsschiene
- Kasten
- Ausgleichsprofil
- Welle mit Gewebe
- Bewegliche Schiene
- Seitlichprofil*
- Laufprofil*
- Kunststofflauf für Griffeiste
- Kunststofflauf für Kasten
- Bohrschablone
- Strings Teiler
- Führungsstopper
- Schablone für Welle
- Montageunterstützung
- Abstandsstück für Griffeiste
- Obere montierte Gleitschiene
- Untere Endkappe
- Obere Endkappe
- Paar Gleitschienen
- Obere montierte Gleitschienenhalterung
- Obere Gleitschienenhalterung
- Untere Buchse
- Feder
- Abstandsstück für Montage
- Montierter Ausgleicher
- Ausgleicher nr.1
- Charnier für obere Endkappe
- Gabel für Profile
- Stopper für Ausgleichsprofil
- Bürste 4,8x5
- Antiwind Bürste
- Bürste 45°
- Schraube 4x40
- Schraube 4x20
- Schraube 4x16
- Schraube 4,5x12
- Schraube 5x20
- Ladeschlüssel
- Schraube 4x25
- Geneigtes Lauprofil 7**







- Barra manija
- Guia
- Cajon
- Perfil compensador
- Tubo con red
- Guia móvil
- Perfil lateral*
- Perfil de deslizamiento*
- Patin de deslizamiento para barra manija
- Patin de deslizamiento para cajon
- Patrón de taladrar
- Divisores de cuerdas
- Retén de guia
- Patrón para tubo
- Soporte de montaje
- Distanciador de barra manija
- Tobogán alto ensamblado
- Cabeza baja
- Cabeza superior
- Par de toboganes
- Soporte tobogán alto ensamblado
- Soporte tobogán alto
- Casquillo bajo
- Muelle
- Distanciador de montaje
- Regulador ensamblado
- Regulador nr.1
- Bisagra para cabeza superior
- Horquilla para perfiles
- Bloque para perfil compensador
- Cepillo 4,8x5
- Cepillo antiviento
- Cepillo 45°
- Tomillo 4x40
- Tomillo 4x20
- Tomillo 4x16
- Tomillo 4,5x12
- Tomillo 5x20
- Llave de carga
- Tomillo 4x25
- Perfil de deslizamiento inclinado 7**



Come rilevare le misure

Measurement check Vérification des mesures Ermittlung der Masse Como tomar las medidas



-  Considerare la misura più piccola!
-  Take the smallest measurement!
-  Considérer la mesure la plus petite!
-  Berücksichtigen Sie kleinste Maß!
-  Considerar siempre las medidas mas pequeñas!

Profilo di scorrimento - Sliding profile
Profil de coulissement - Laufprofil - Perfil de deslizamiento

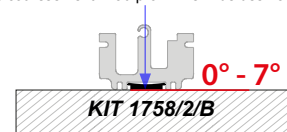

$$H = H$$

Profilo di scorrimento inclinato 7° - Inclined sliding profile 7°
Profil de coulissement incliné 7° - Geneigtes Laufprofil 7°
Perfil de deslizamiento inclinado 7°

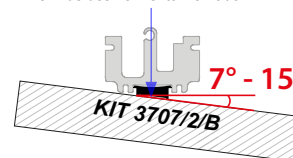

$$H = H - 3\text{mm}$$

SCENI PRO[®] Lista taglio profili

Profiles cut list Liste de la coupe des profils Schnittliste der Profile Lista de corte perfiles

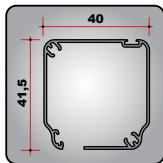

KIT 3313/.../B
Casonetto (L. 4900mm)
Box
Caisson
Kasten
Cajón

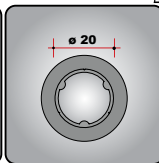

KIT 3223 - KIT3224
Albero con rete (L. 4900mm)
Tube with mesh
Arbre avec toile
Welle mit Gewebe
Tubo y red

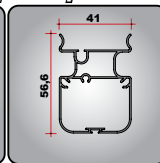

KIT 3212/.../B
Maniglia (L. 4700mm)
Handle bar
Barre poignée
Griffleiste
Tirador

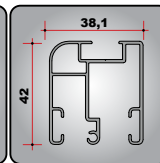

KIT 3312/...
Guida (L. 6000mm)
Track
Coulisse
Führungsschiene
Gula

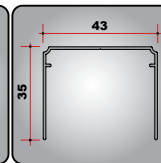

KIT 3213/.../B
Profilo compensatore (L. 6000mm)
Adjuster profile
Profil adaptateur
Ausgleichprofil
Perfil adaptador

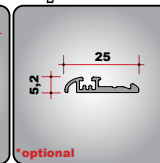

KIT 3214/.../B
Profilo di riscontro (L.5150mm)
Side profile
Profil lateral
Seitlichprofil
Perfil lateral

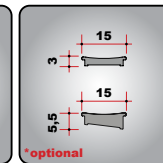

KIT 1758/2/B - KIT 3707/2/B
Profilo di scorrimento (L. 6000mm)
Sliding profile
Profil de coulissement
Laufprofil
Perfil de deslizamiento

MISURE FORO
Mesure from wall to wall
Mesure du trou
Masse des Lochs
Medidas luz (hueco)



H - 61

H - 52

H - 140

B - 121

B - 4

H - 64

1 BATTENTE 1 LEAF
1 BATTANT 1 FLÜGEL 1 HOJA

B - 92

2 BATTENTI 2 LEAVES
2 BATTANTS 2 FLÜGEL 2 HOJAS

B - 182

MISURE FINITA
Finished mesure
Mesure finie
Fertige Masse
Medidas acabadas



H - 58

H - 49

H - 137

B - 119

B - 2

H - 61

1 BATTENTE 1 LEAF
1 BATTANT 1 FLÜGEL 1 HOJA

B - 90

2 BATTENTI 2 LEAVES
2 BATTANTS 2 FLÜGEL 2 HOJAS

B - 180

MISURE INCASSO
Built-in mesure
Mesure à encastrer
Eingebaute Masse
Medidas encajadas



H - 22

H - 13

H - 101

B - 57

1 BATTENTE 1 LEAF
1 BATTANT 1 FLÜGEL 1 HOJA

B - 3

H+35 *

2 BATTENTI 2 LEAVES
2 BATTANTS 2 FLÜGEL 2 HOJAS

B/2 - 2 *

H+35 *

1 BATTENTE 1 LEAF
1 BATTANT 1 FLÜGEL 1 HOJA

B + 10

2 BATTENTI 2 LEAVES
2 BATTANTS 2 FLÜGEL 2 HOJAS

B - 57

Tutte le misure sono espresse in millimetri. The sizes are in millimetres.
Toutes les mesures sont exprimées en millimètres. Alle Maße sind in Millimeter angegeben.
Las medidas son en milímetros.

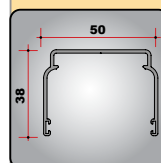

KIT 2675/.../B
Profilo per incasso "cassa facile"
(L.6000mm)
Profile to built-in
Profil à encastrer
Profil zu einfügen
Perfil para empotramiento "Caja fácil"

✂
Tagliare 2 pezzi
Cut 2 pieces
Coupez 2 pièces
Schnitt 2 Stück
Cortar 2 piezas

SCENIPRO[®] Motor

Lista taglio profili

Profiles cut list Liste de la coupe des profils Schnittliste der Profile Lista de corte perfiles

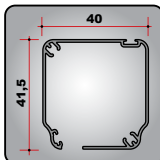

KIT 3313/..B
Cassonetto (L. 4900mm)
Box
Caisson
Kasten
Cajón

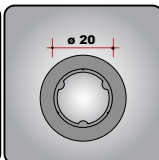

KIT 3223 - KIT3224
Albero con rete (L. 4900mm)
Tube with mesh
Aibre avec toile
Welle mit Gewebe
Tubo y red

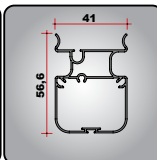

KIT 3212/..B
Maniglia (L. 4700mm)
Handle bar
Barre poignée
Griffleiste
Tirador

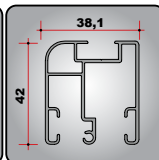

KIT 3312/..
Guida (L. 6000mm)
Track
Coulisse
Führungsschiene
Guía

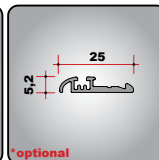

KIT 3214/..B
Profilo di riscontro (L.5150mm)
Side profile
Profil lateral
Seitlithprofil
Perfil lateral

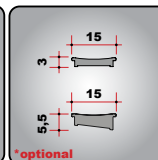

KIT 1758/2/B - KIT 3707/2/B
Profilo di scorrimento (L. 6000mm)
Sliding profile
Profil de coulissement
Laufprofil
Perfil de deslizamiento

MISURE FORO Measure from wall to wall Mesure du trou Masse des Lochs Medidas luz (hueco)		H - 138	H - 129	H - 217	B - 121	H - 141	1 BATTENTE 1 LEAF 1 BATTANT 1 FLÜGEL 1 HOJA B - 92
		H - 135	H - 126	H - 214	B - 119	H - 138	2 BATTENTI 2 LEAVES 2 BATTANTS 2 FLÜGEL 2 HOJAS B - 182
MISURE FINITA Finished mesure Mesure finie Fertige Masse Medidas acabadas		H - 138	H - 129	H - 217	B - 121	H - 141	1 BATTENTE 1 LEAF 1 BATTANT 1 FLÜGEL 1 HOJA B - 90
		H - 135	H - 126	H - 214	B - 119	H - 138	2 BATTENTI 2 LEAVES 2 BATTANTS 2 FLÜGEL 2 HOJAS B - 180

Tutte le misure sono espresse in millimetri. The sizes are in millimetres.
Toutes les mesures sont exprimées en millimètres. Alle Maße sind in Millimeter angegeben.
Las medidas son en milímetros.

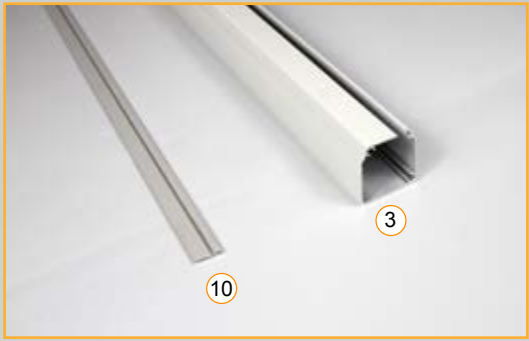
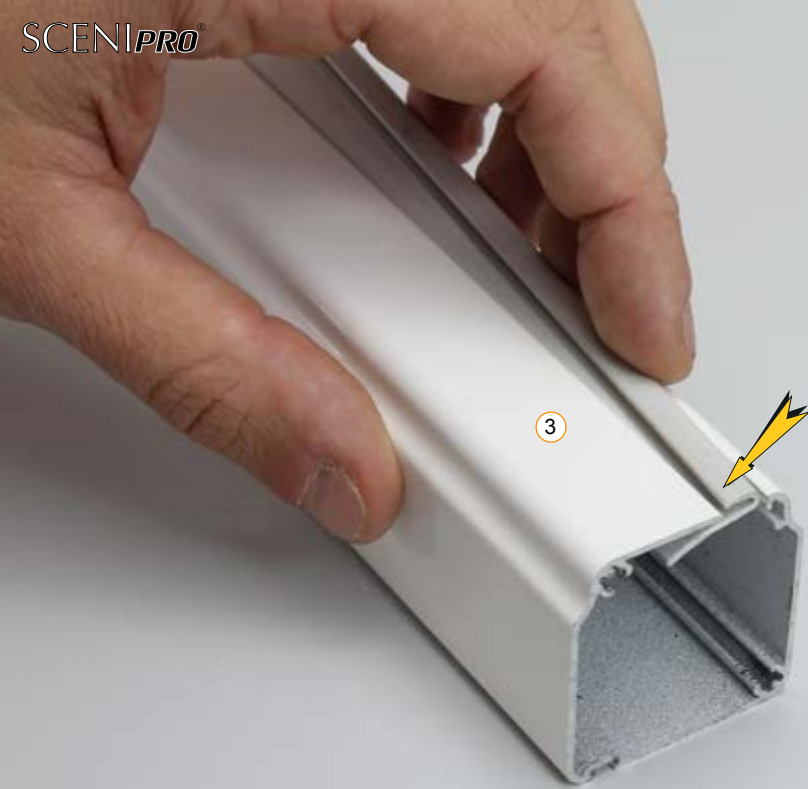

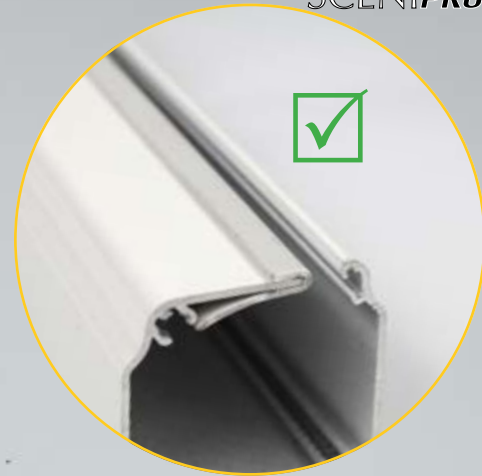

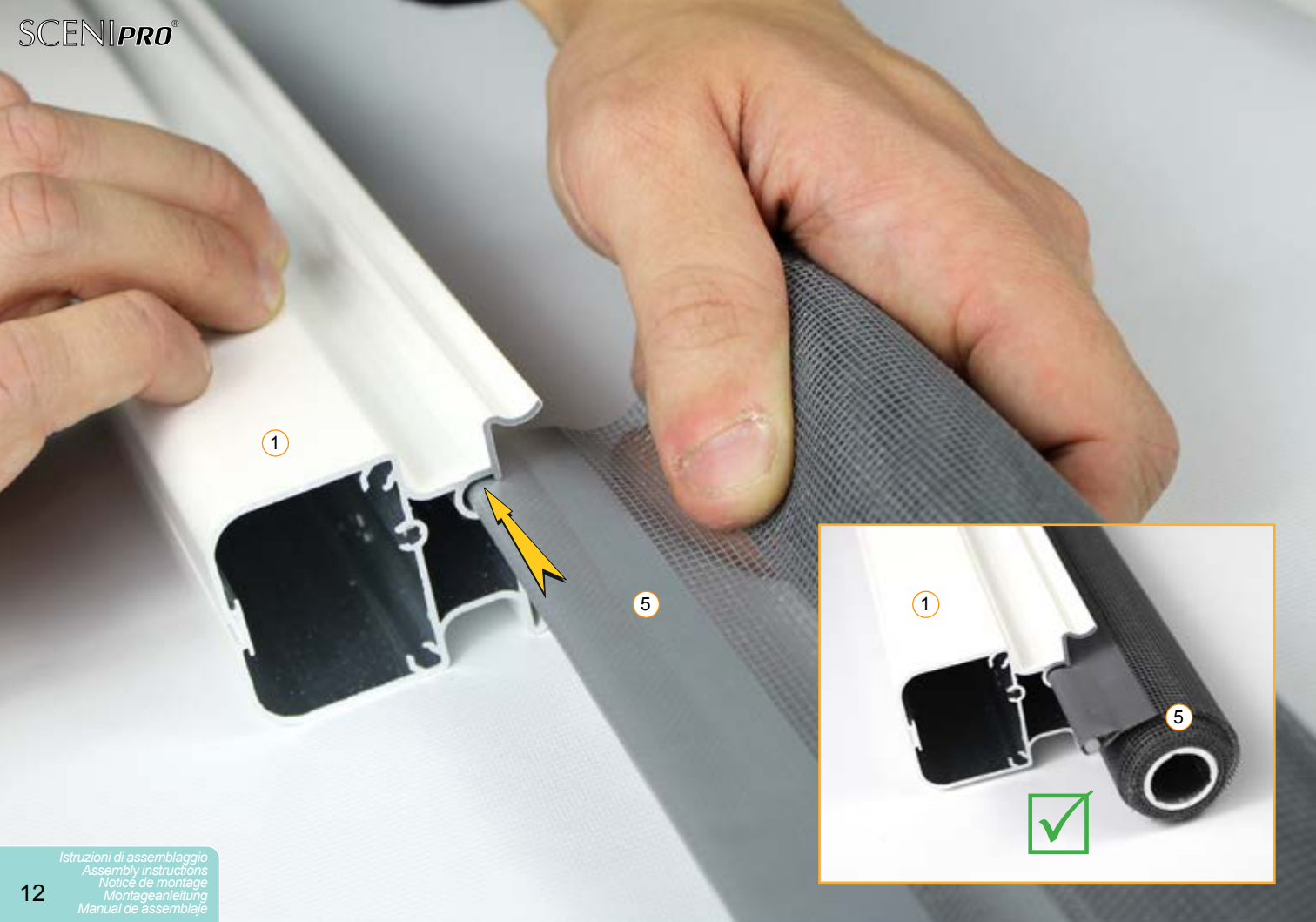

1

5



1

5









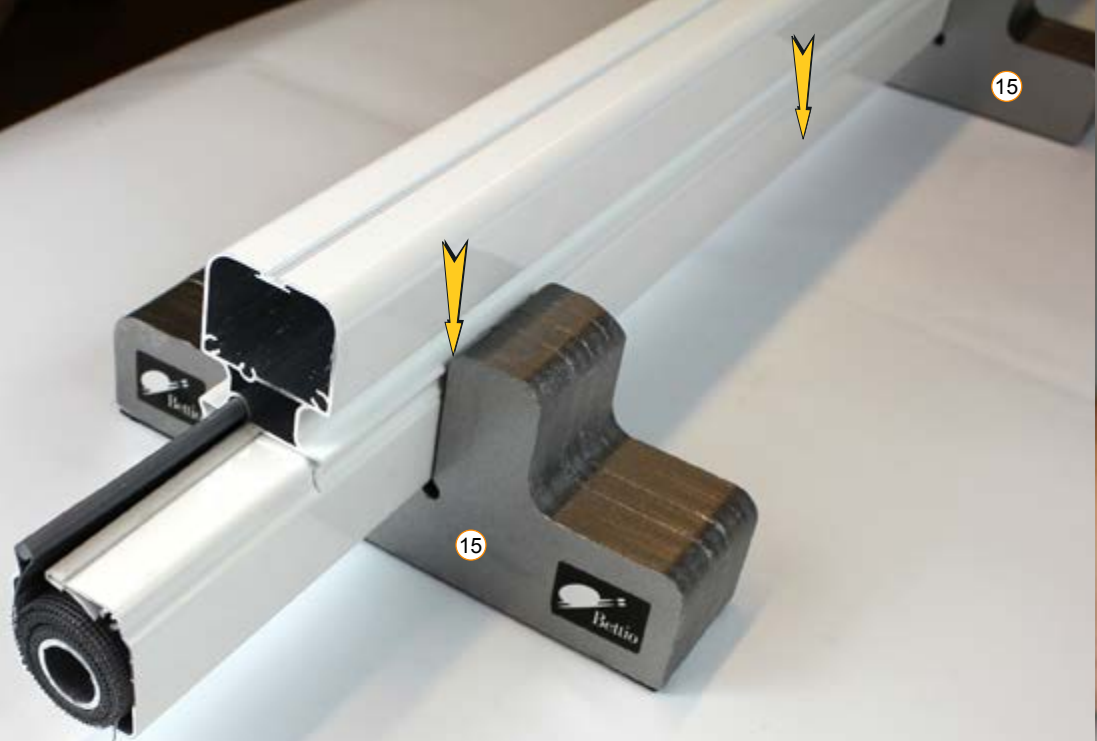

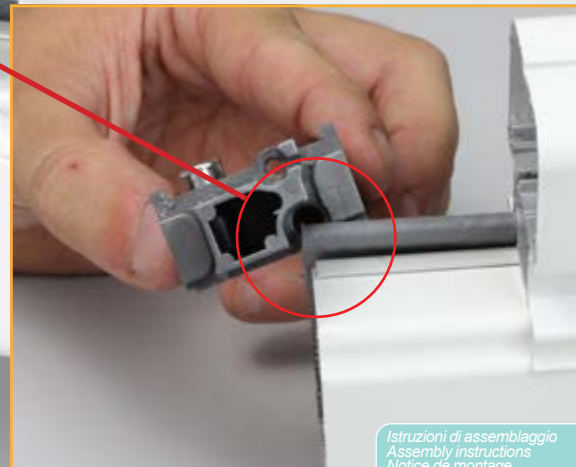
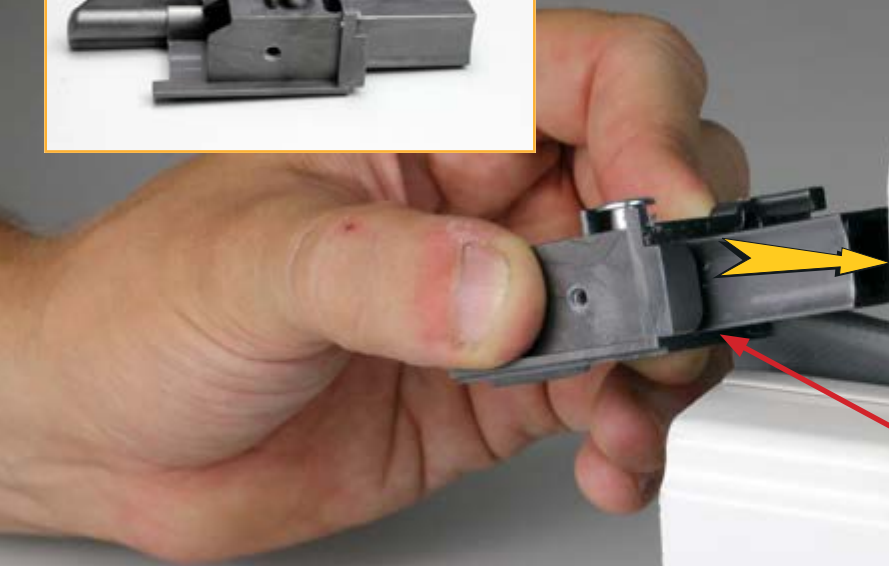

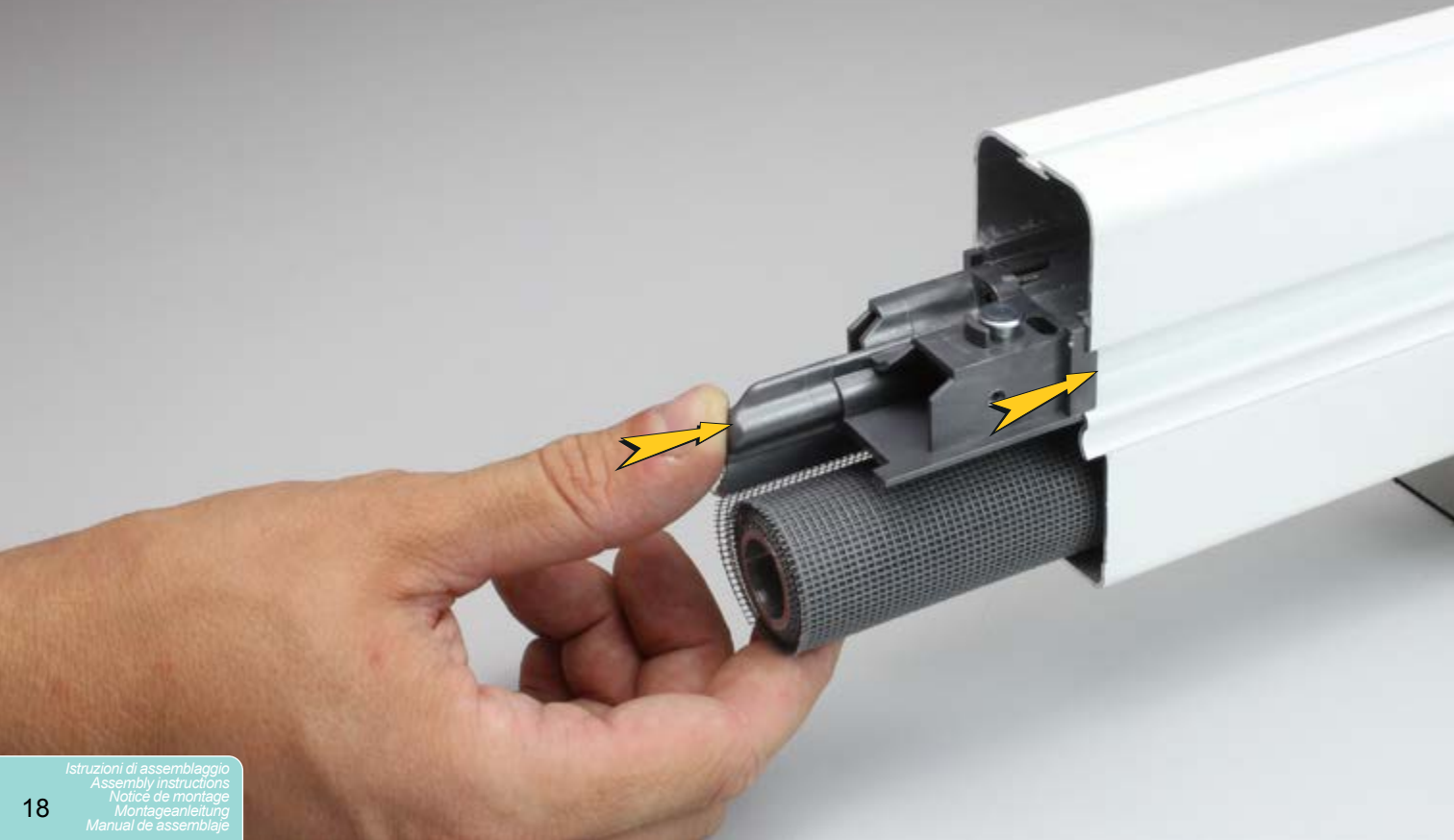

4x16mm

36



6

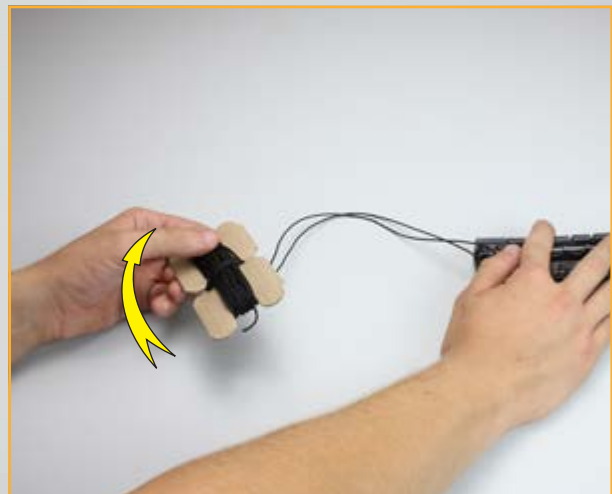





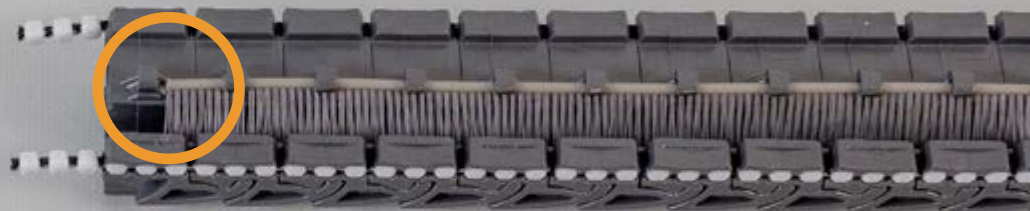

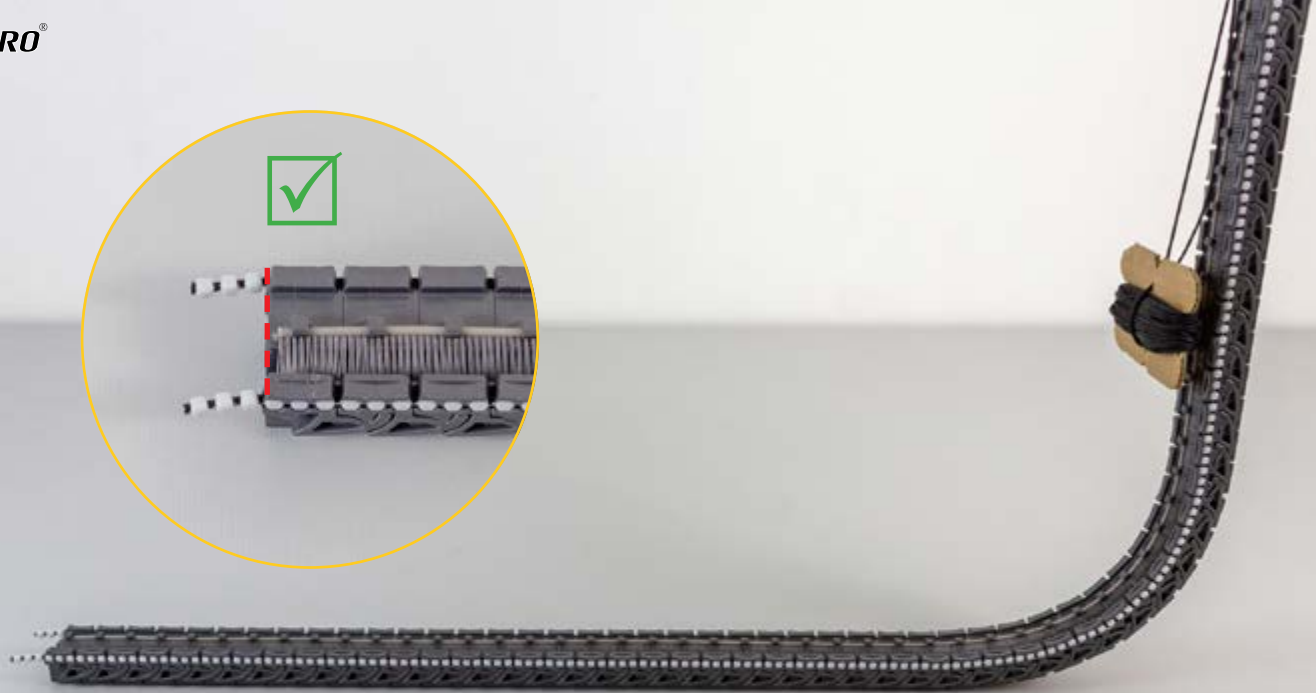
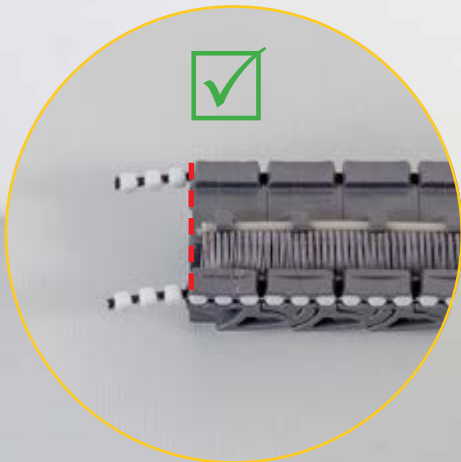

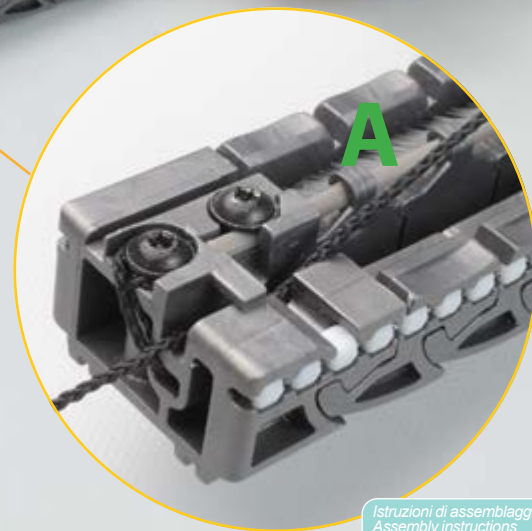
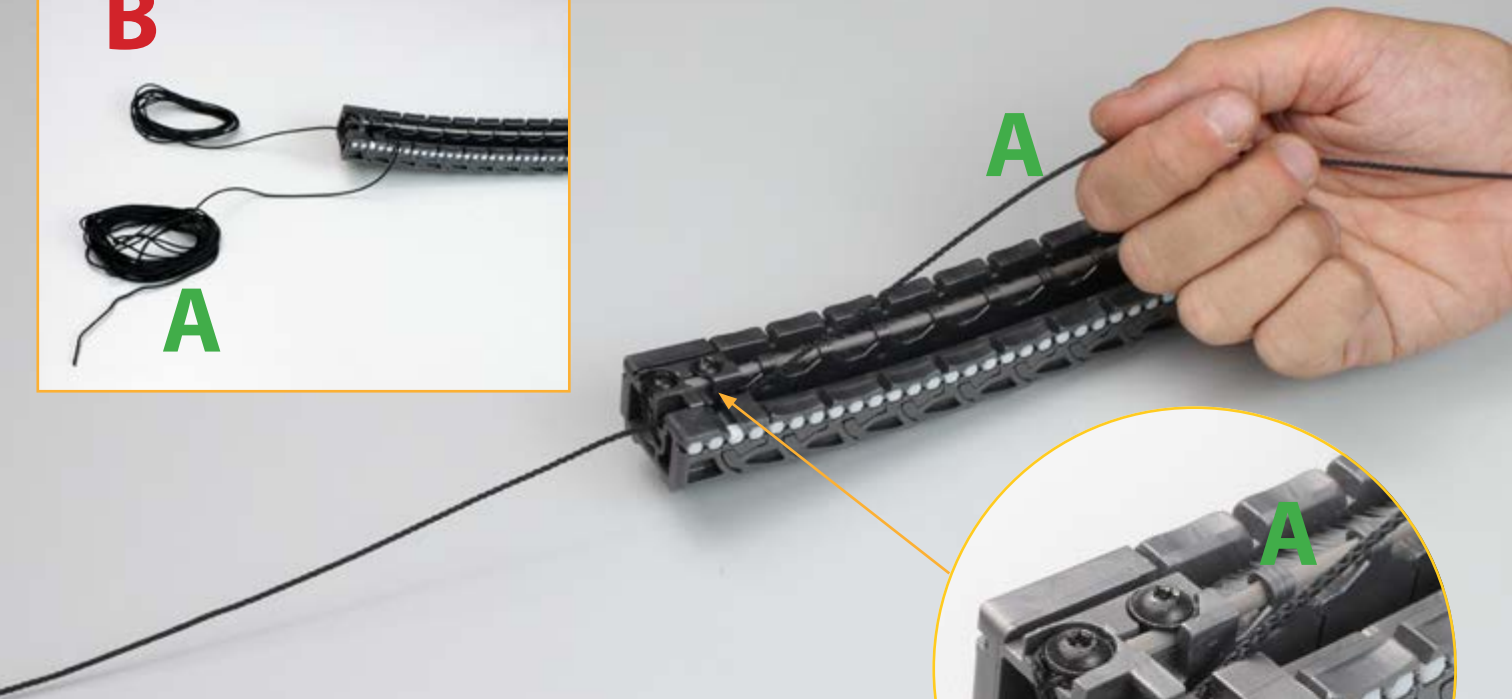
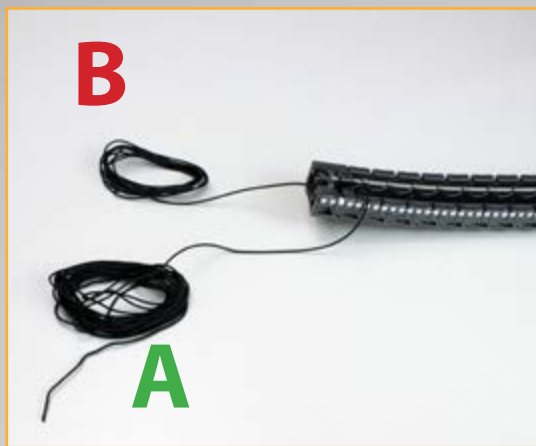

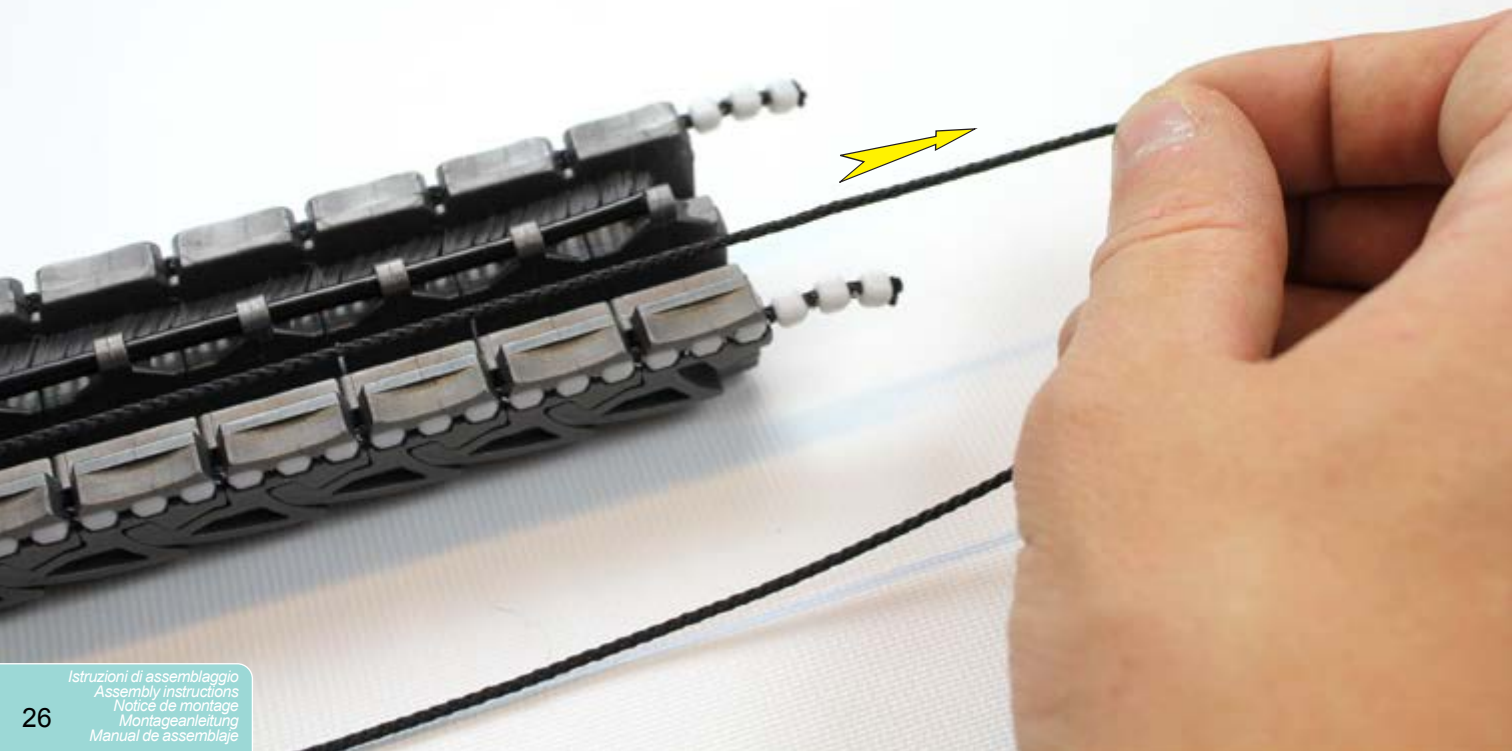



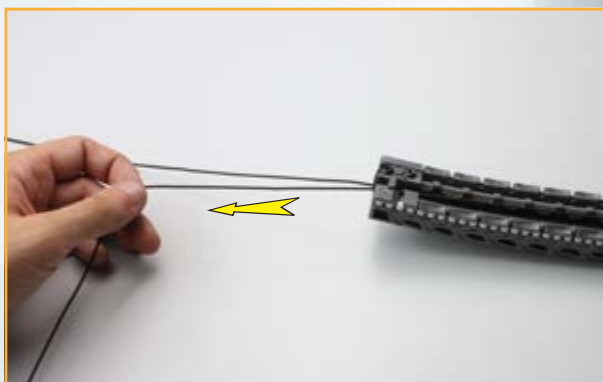

**A**





A

B

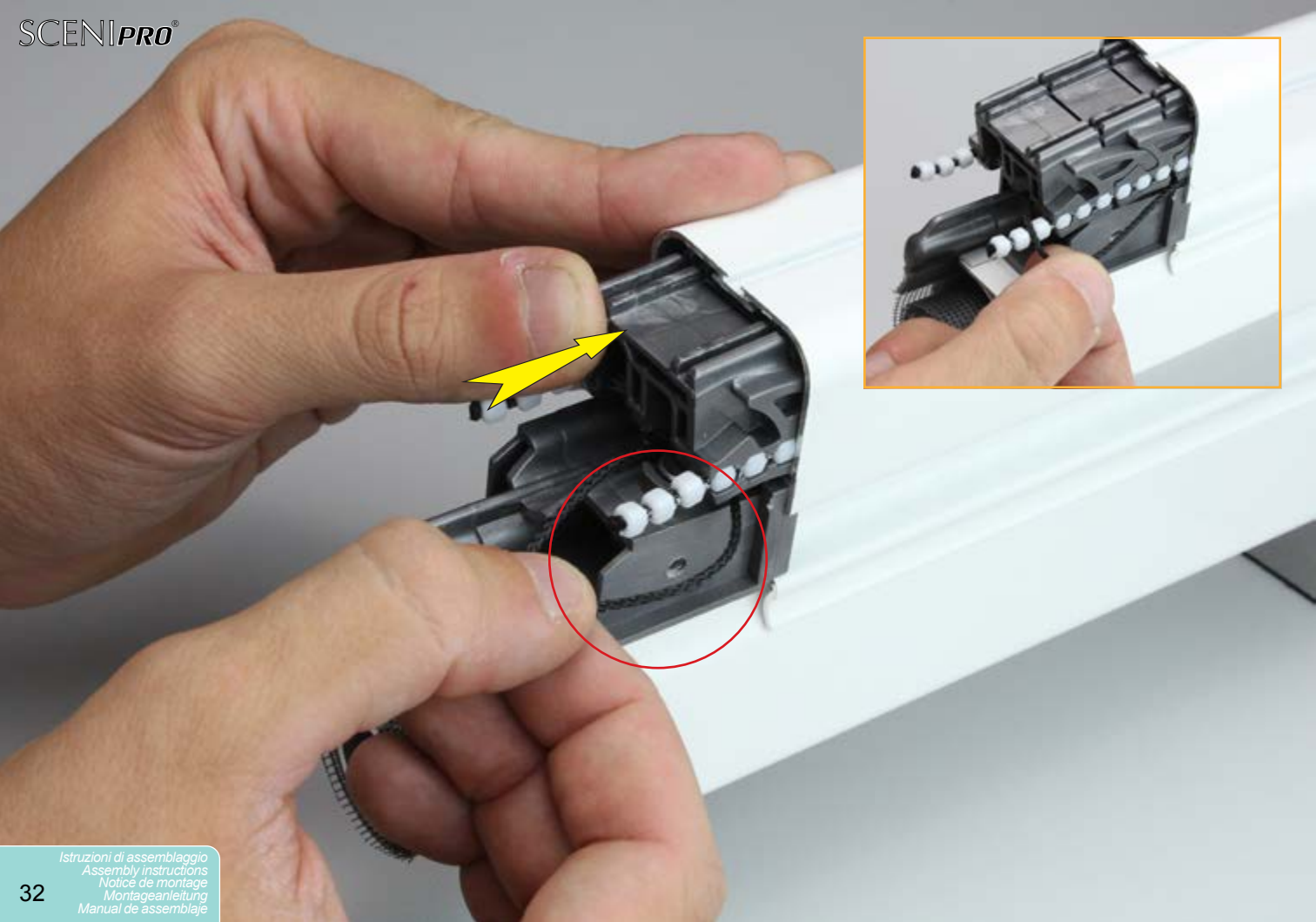



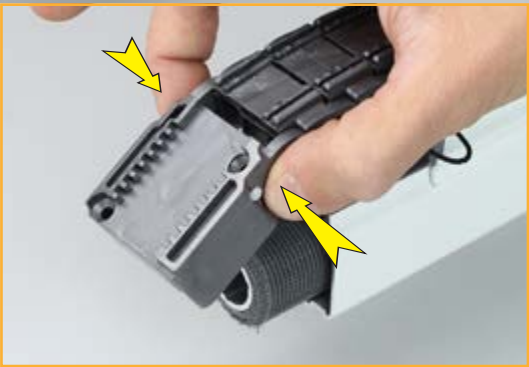
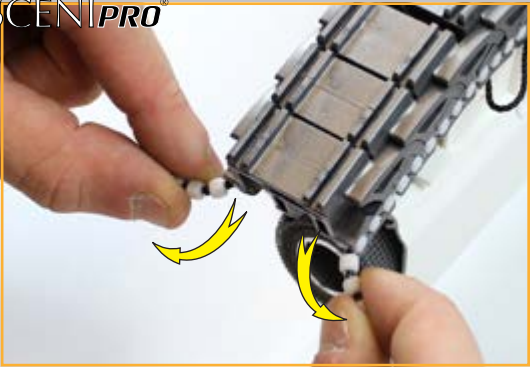

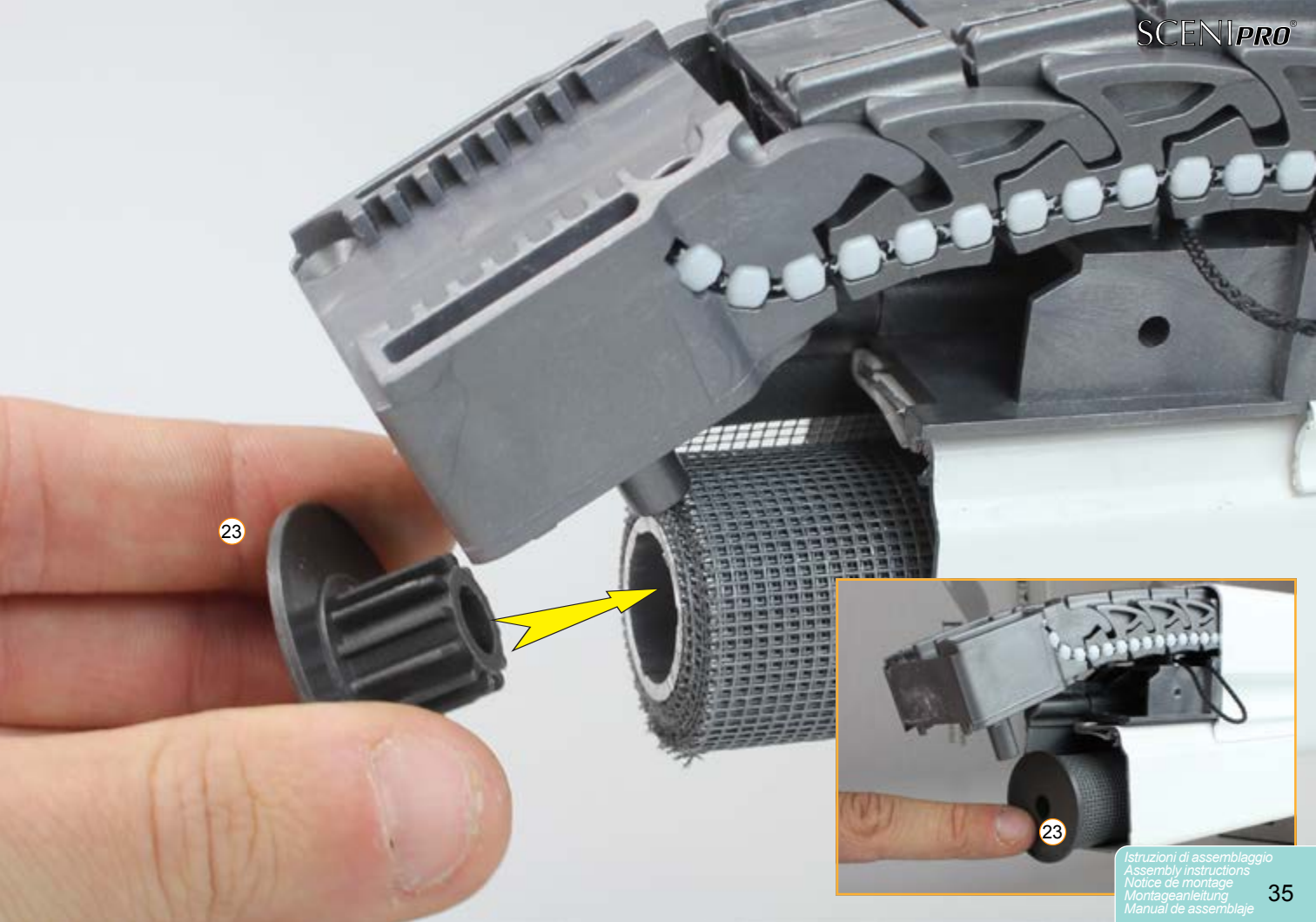

23

23

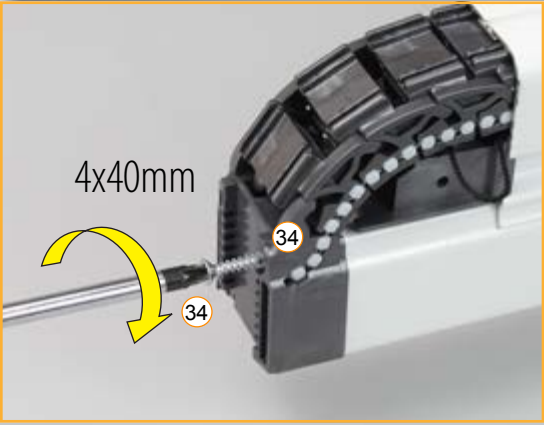



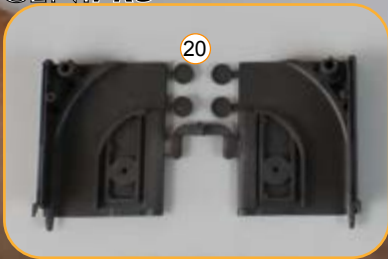

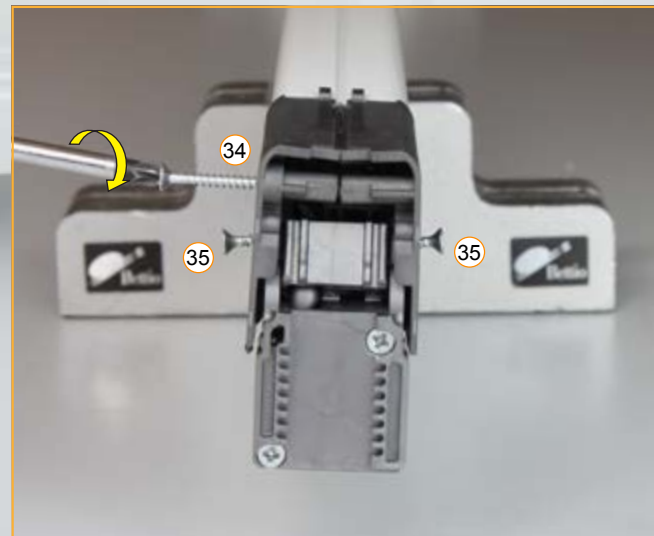
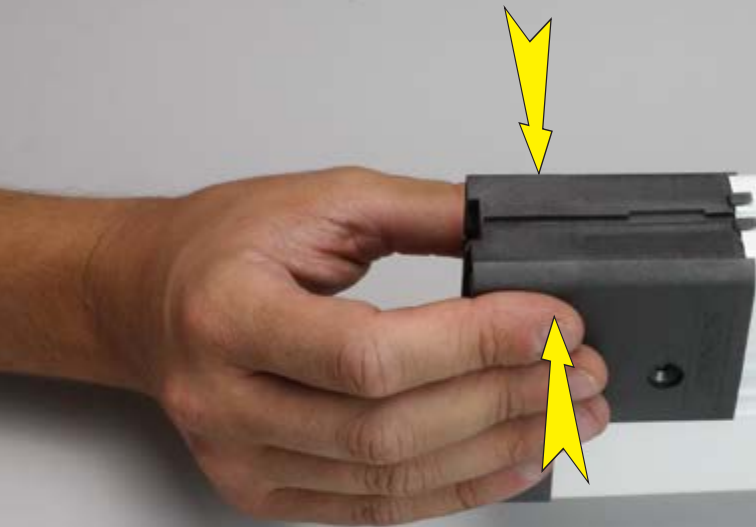

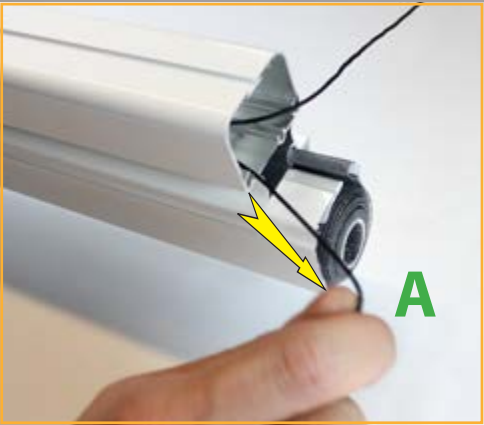

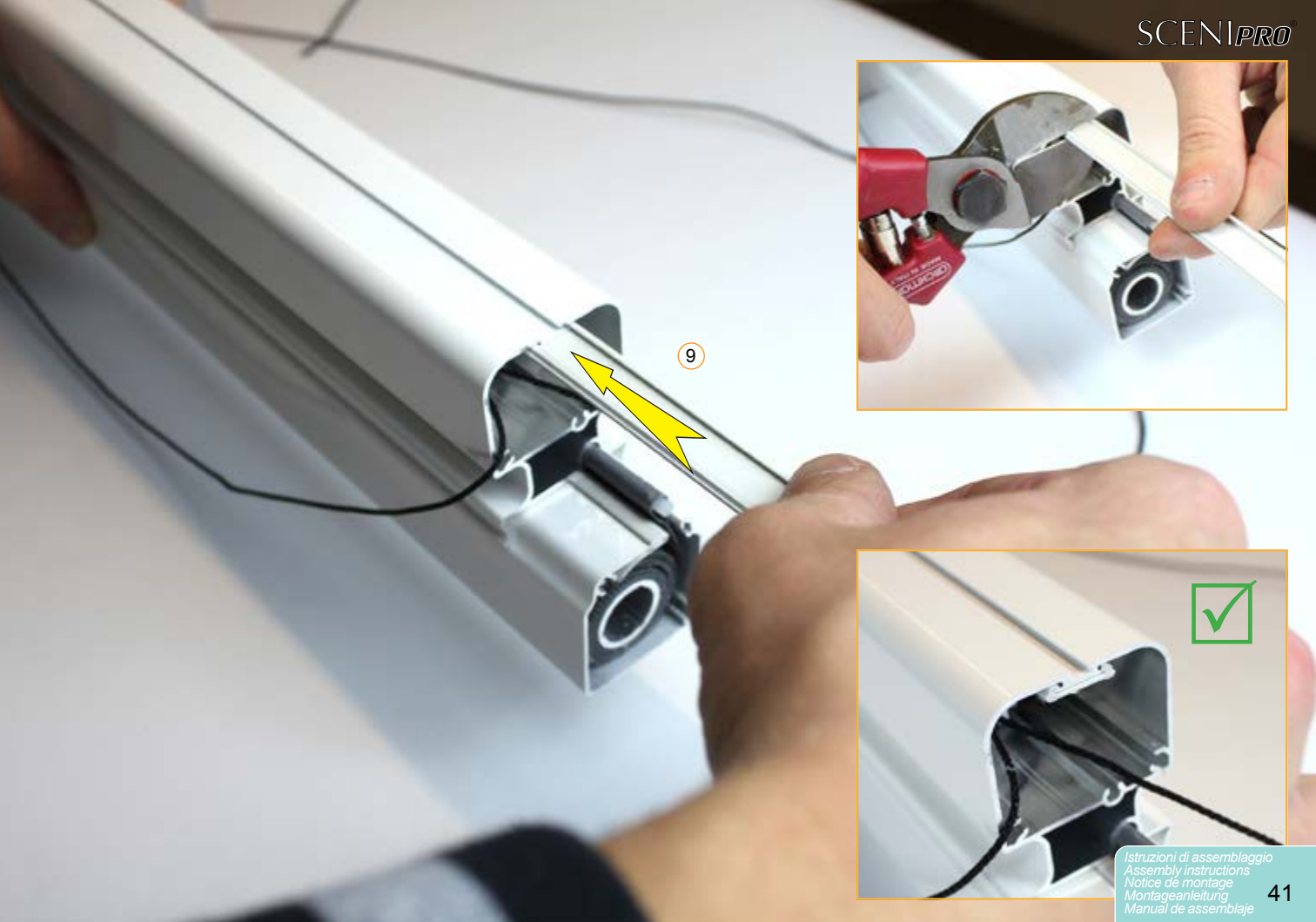



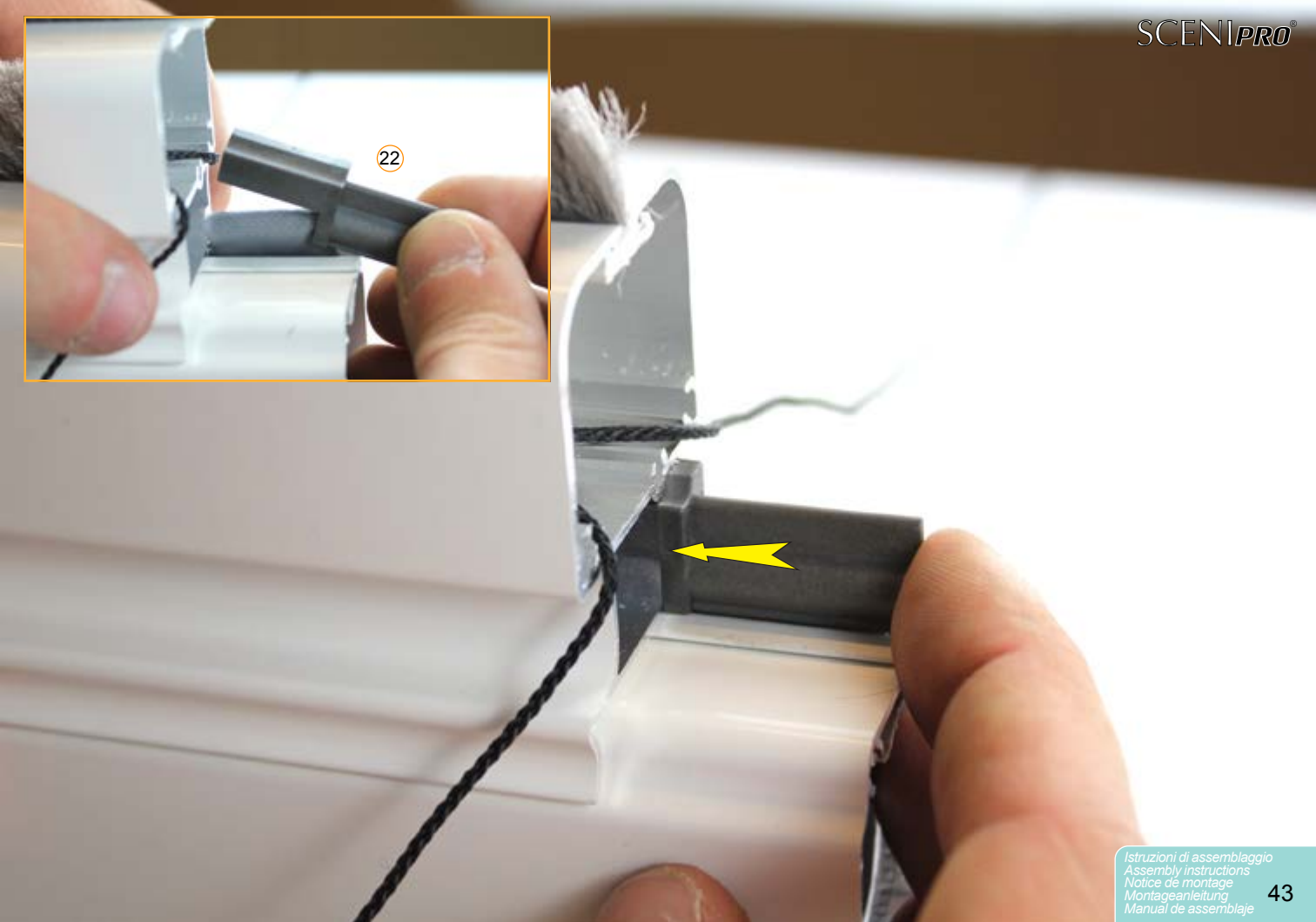

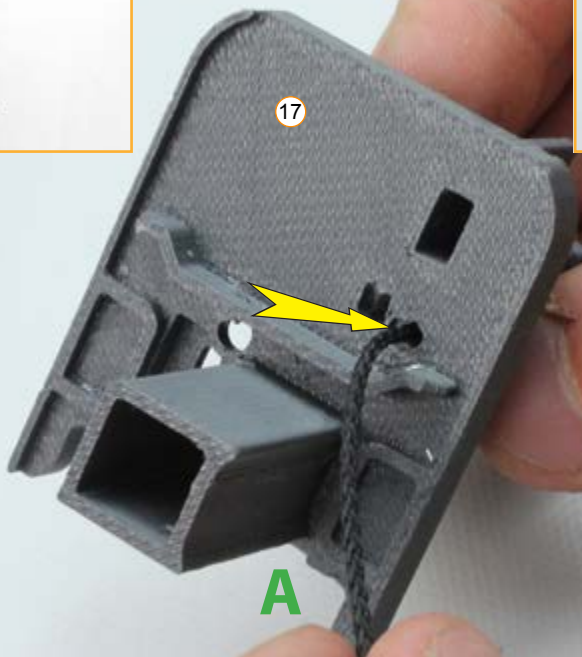

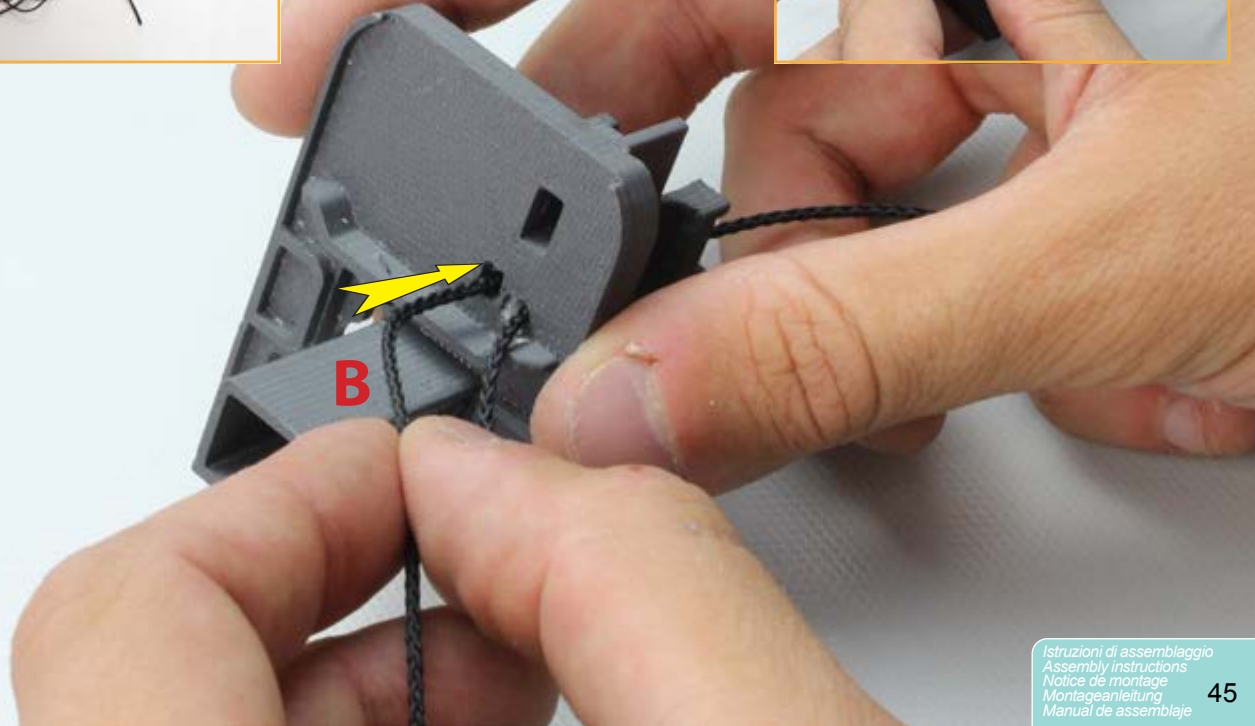
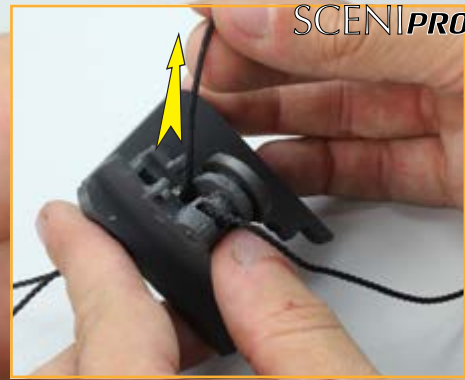

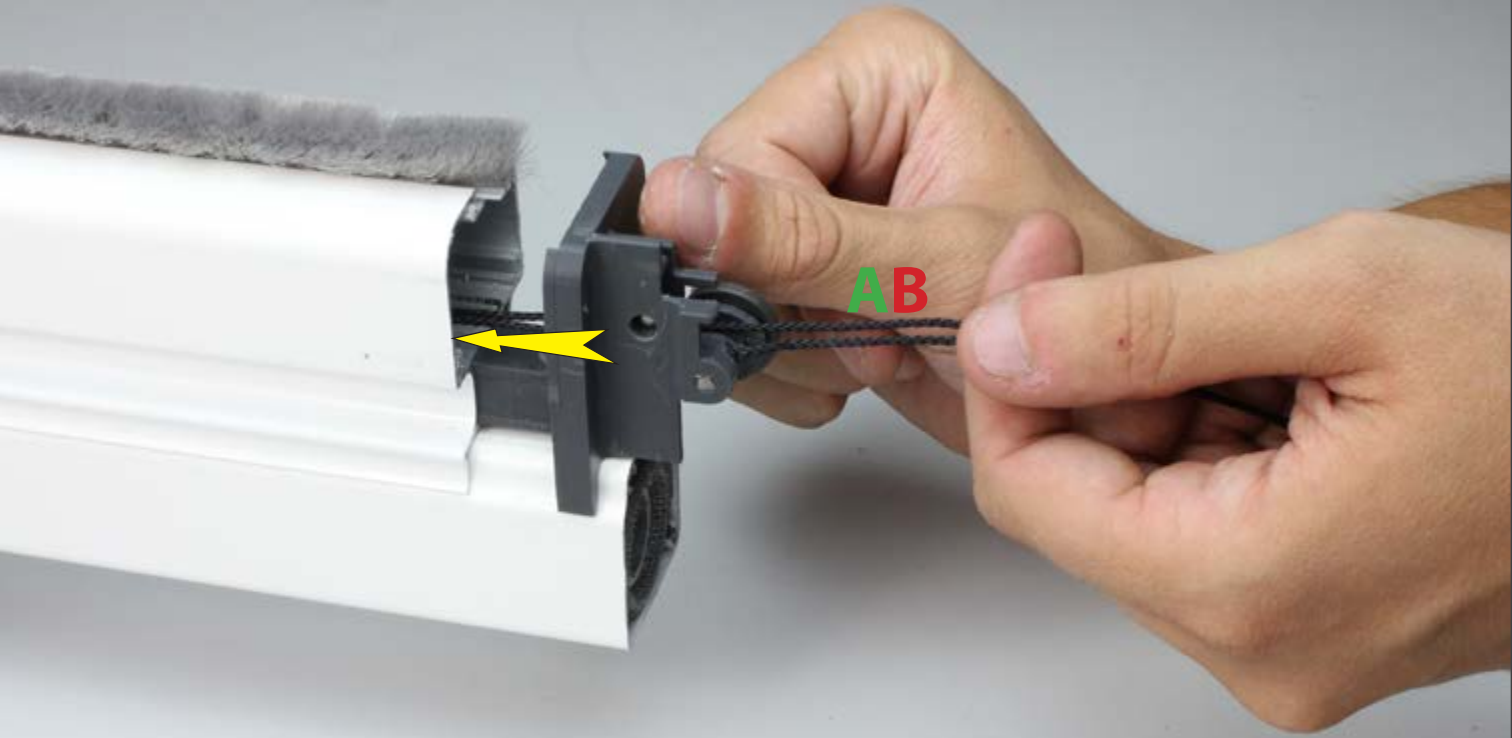

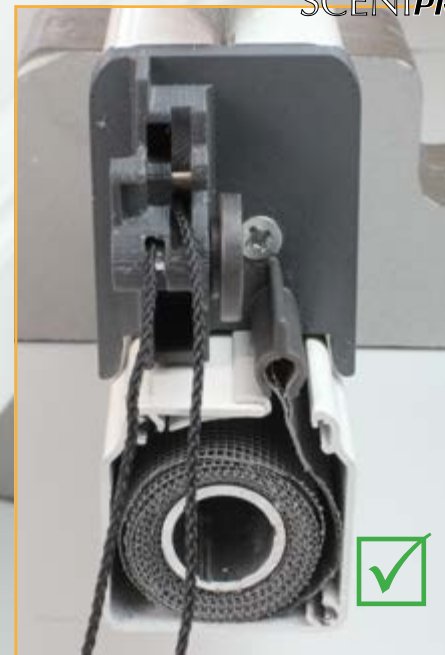

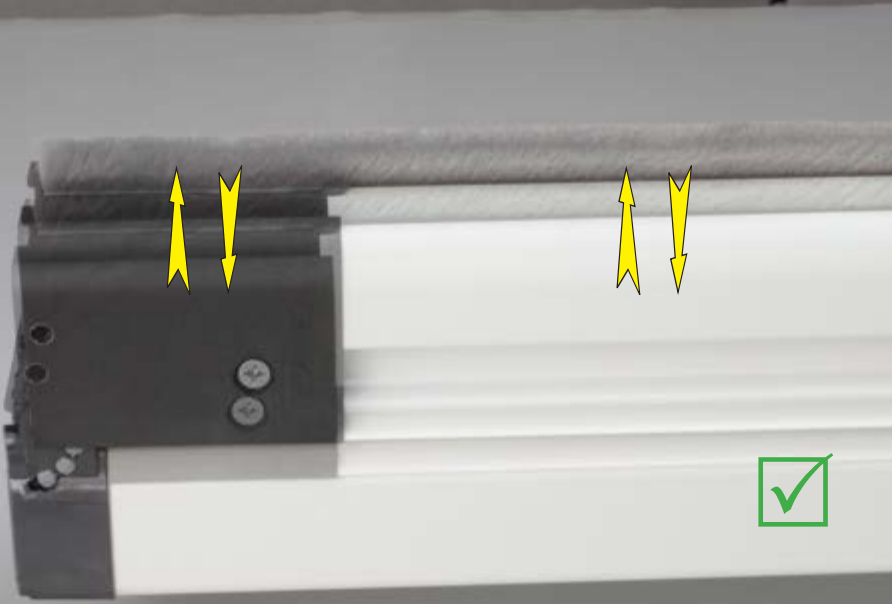
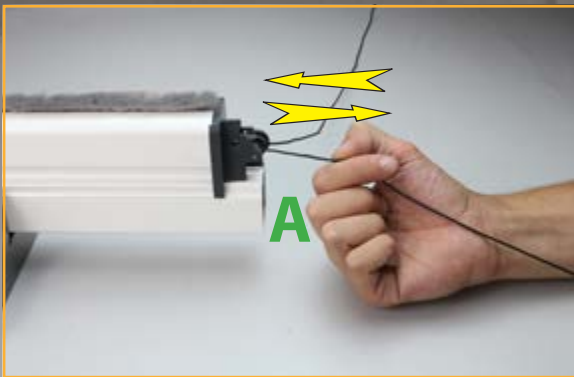





SCENIPRO® Motor

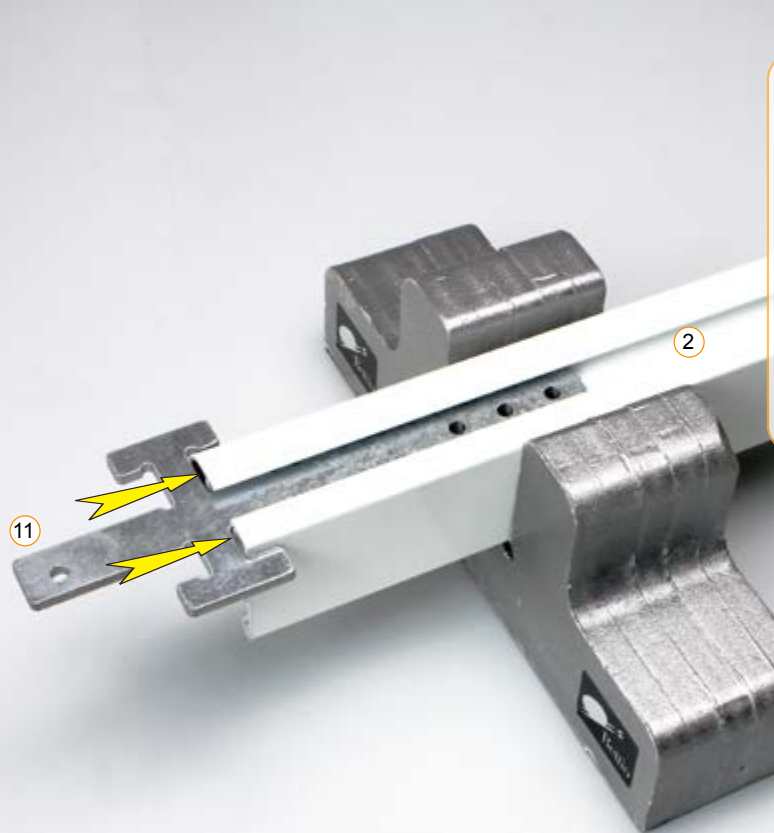



Forare entrambe le estremità della guida come indicato.



Pierce both the guide edges as shown.



Percer les deux bouts de la coulisse, comme montré.



Wie gezeigt, bohren Sie die beide Enden.



Taladrar ambas extremidades de la guía, como se muestra.





2

$\varnothing 6\text{mm}$
 $\varnothing 6\text{mm}$
 $\varnothing 6\text{mm}$

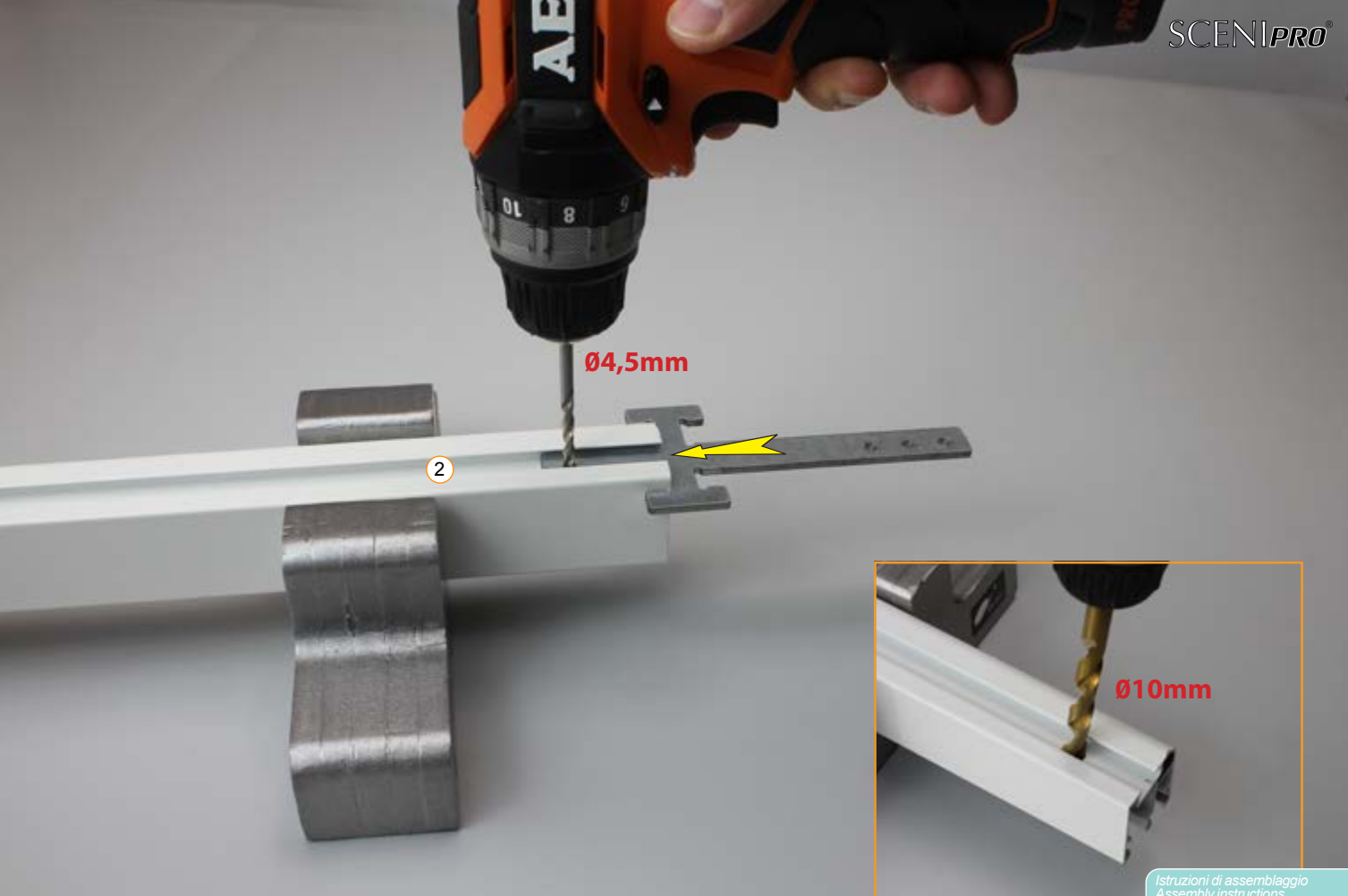

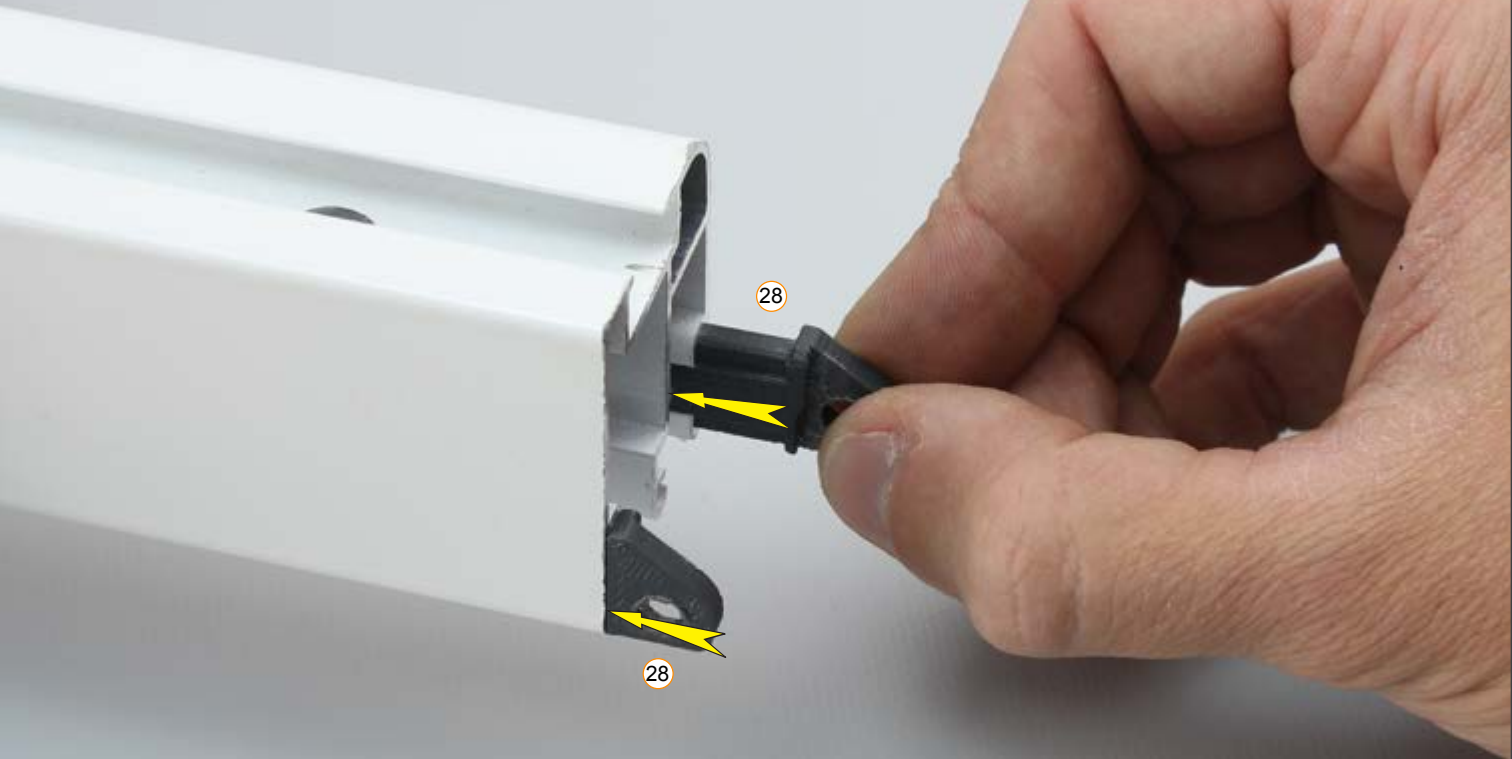

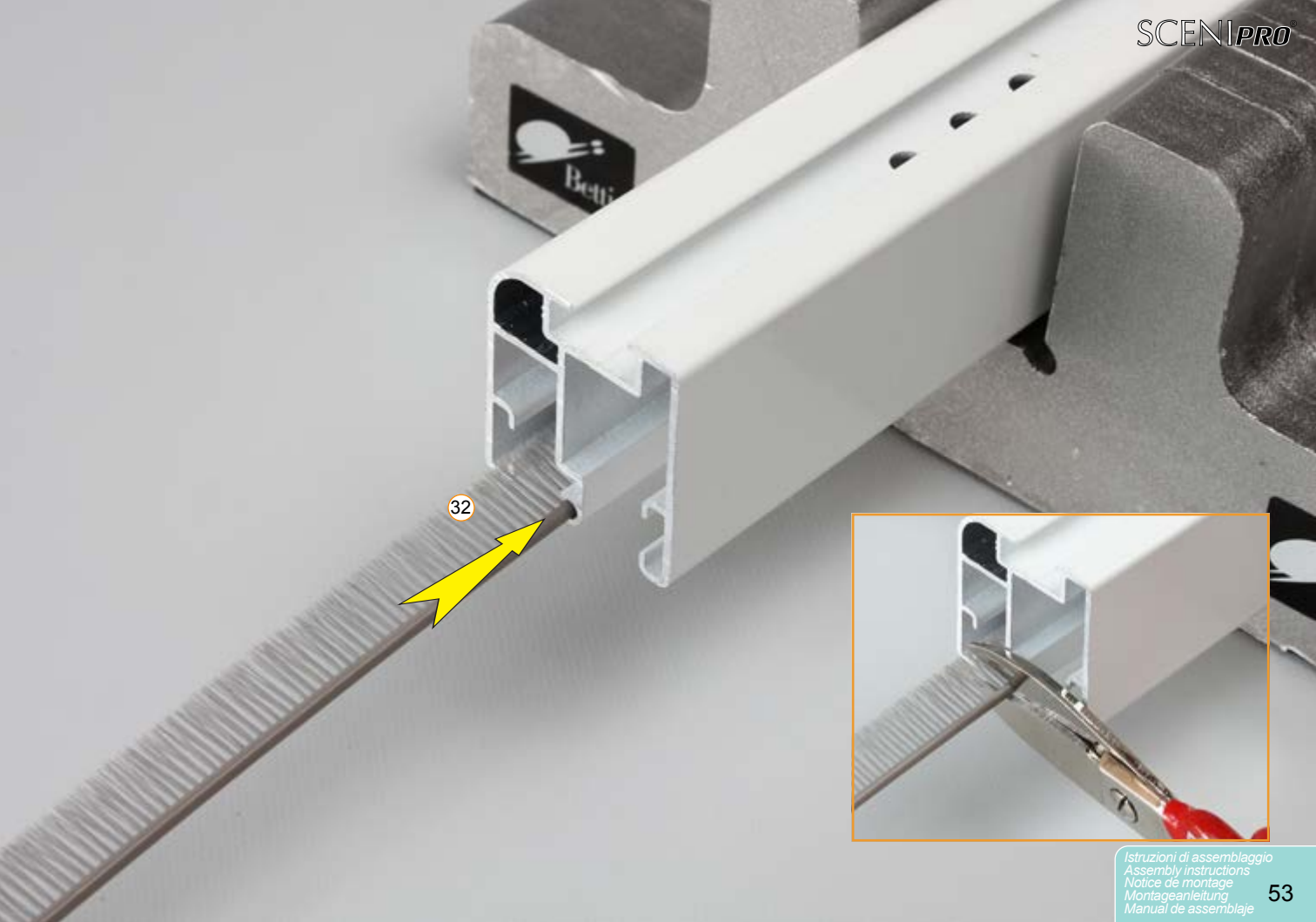

32

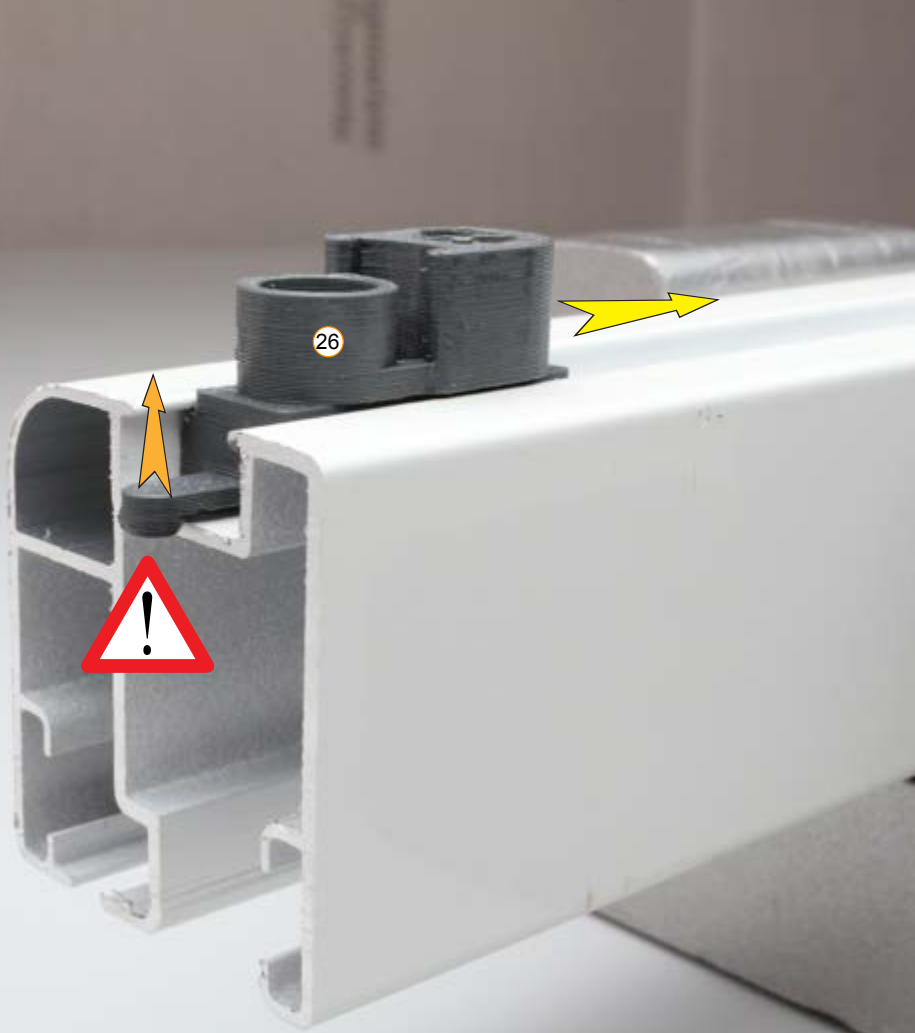
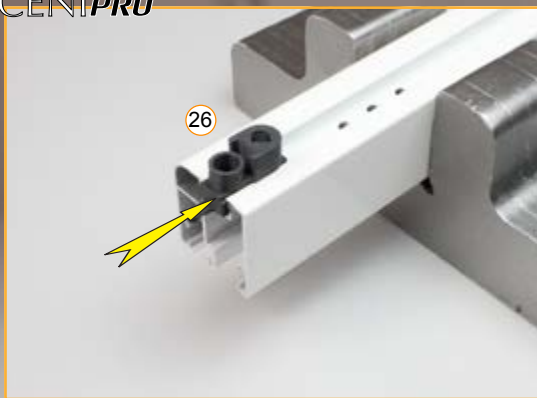

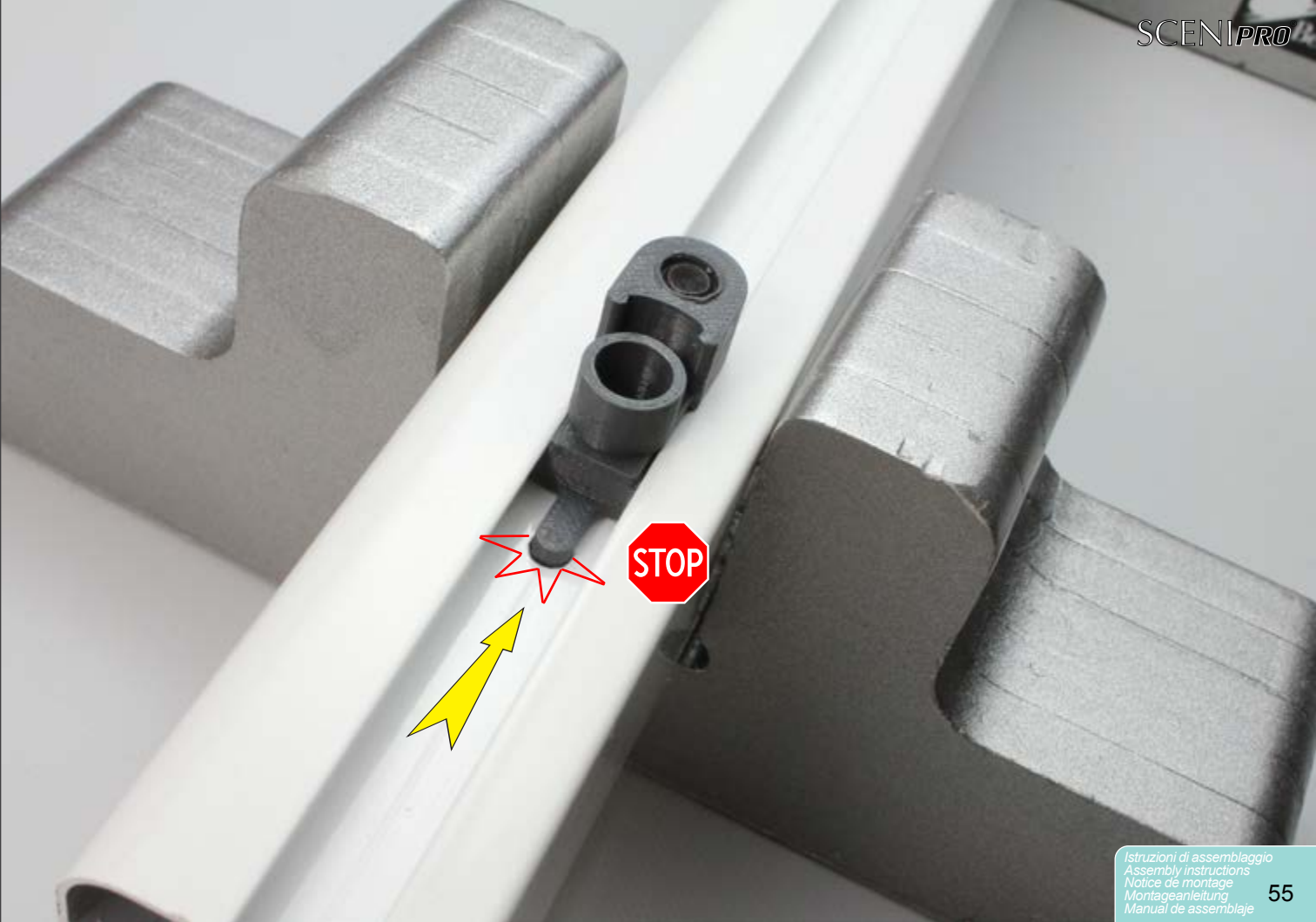

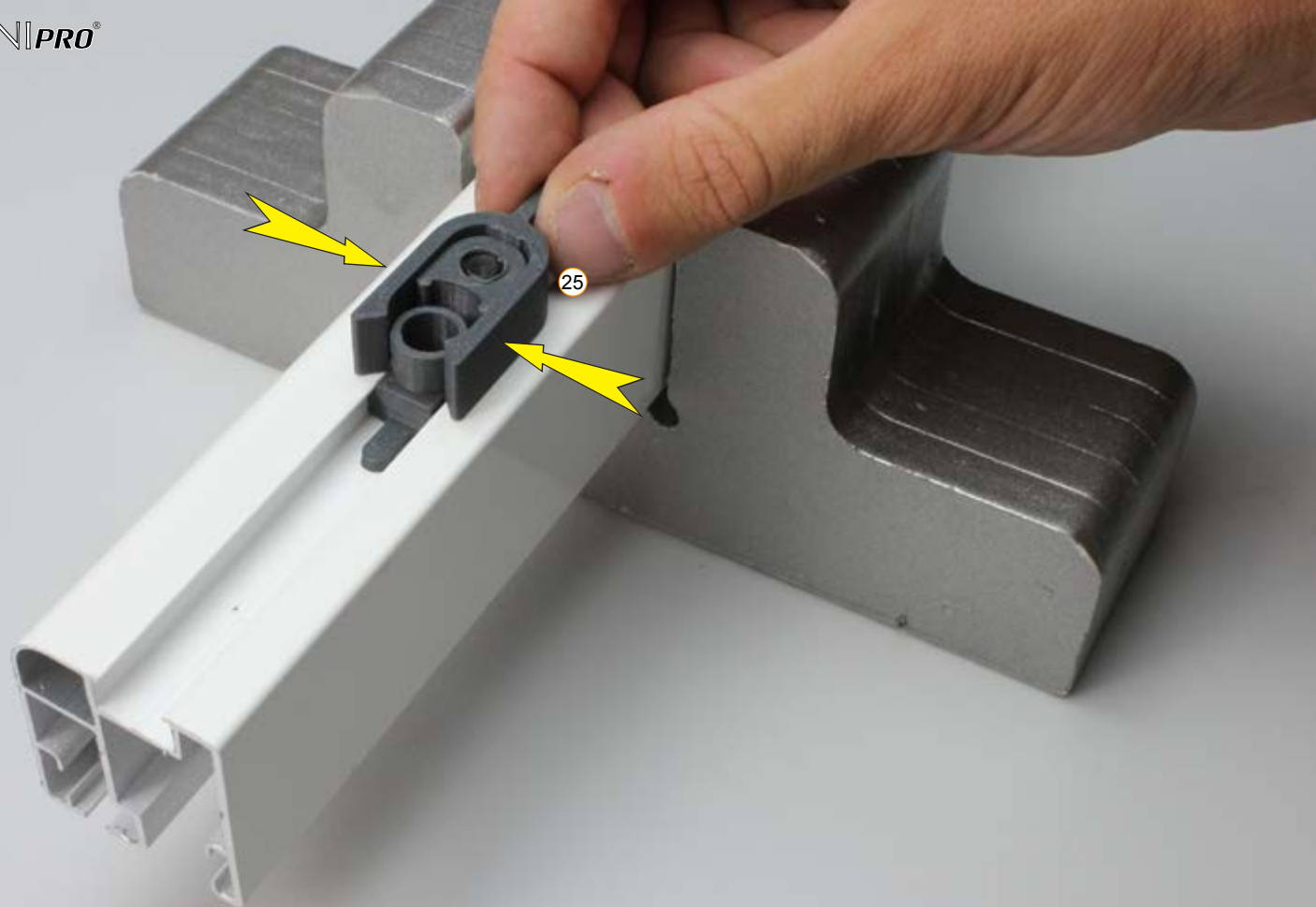

25



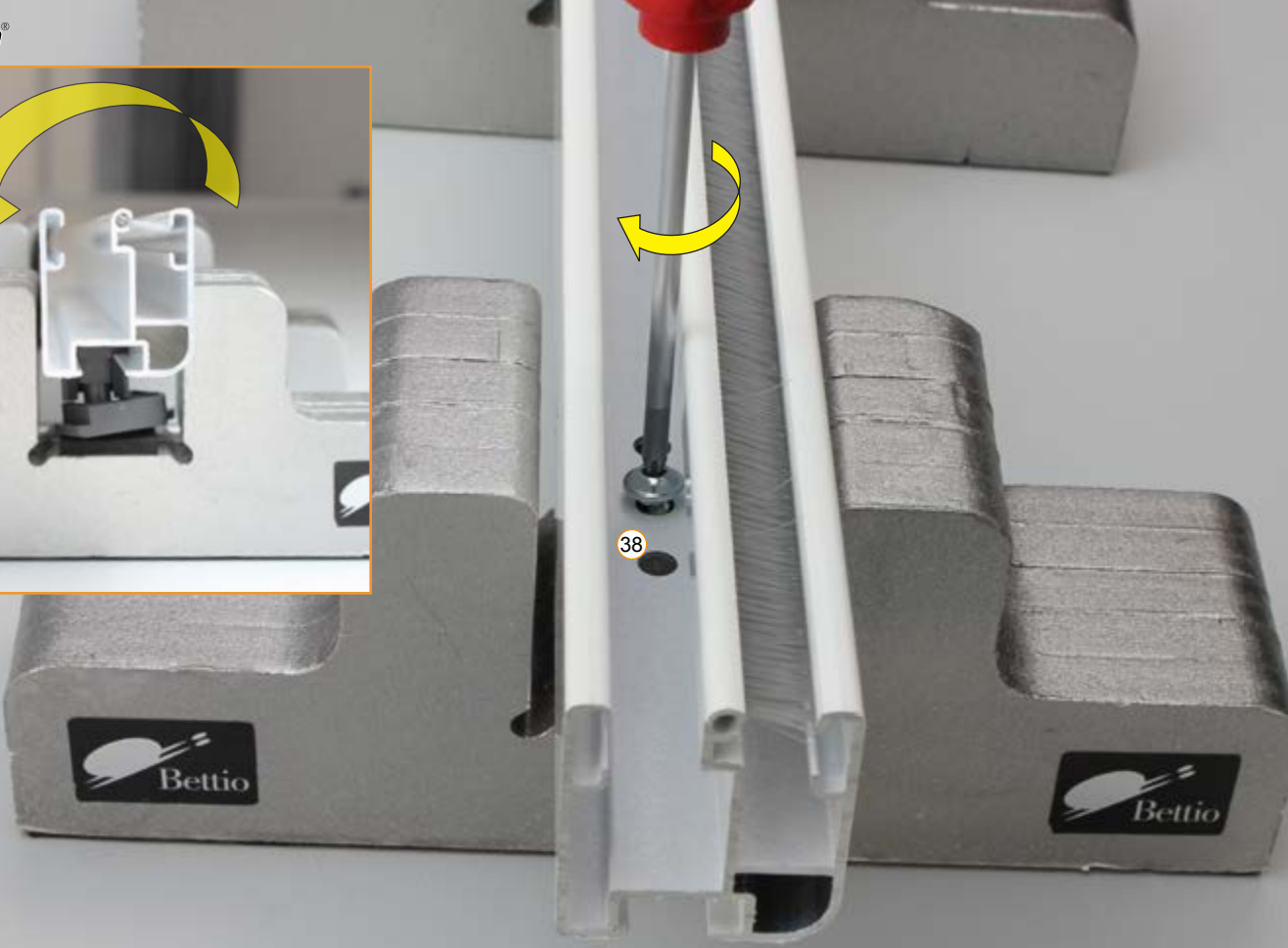

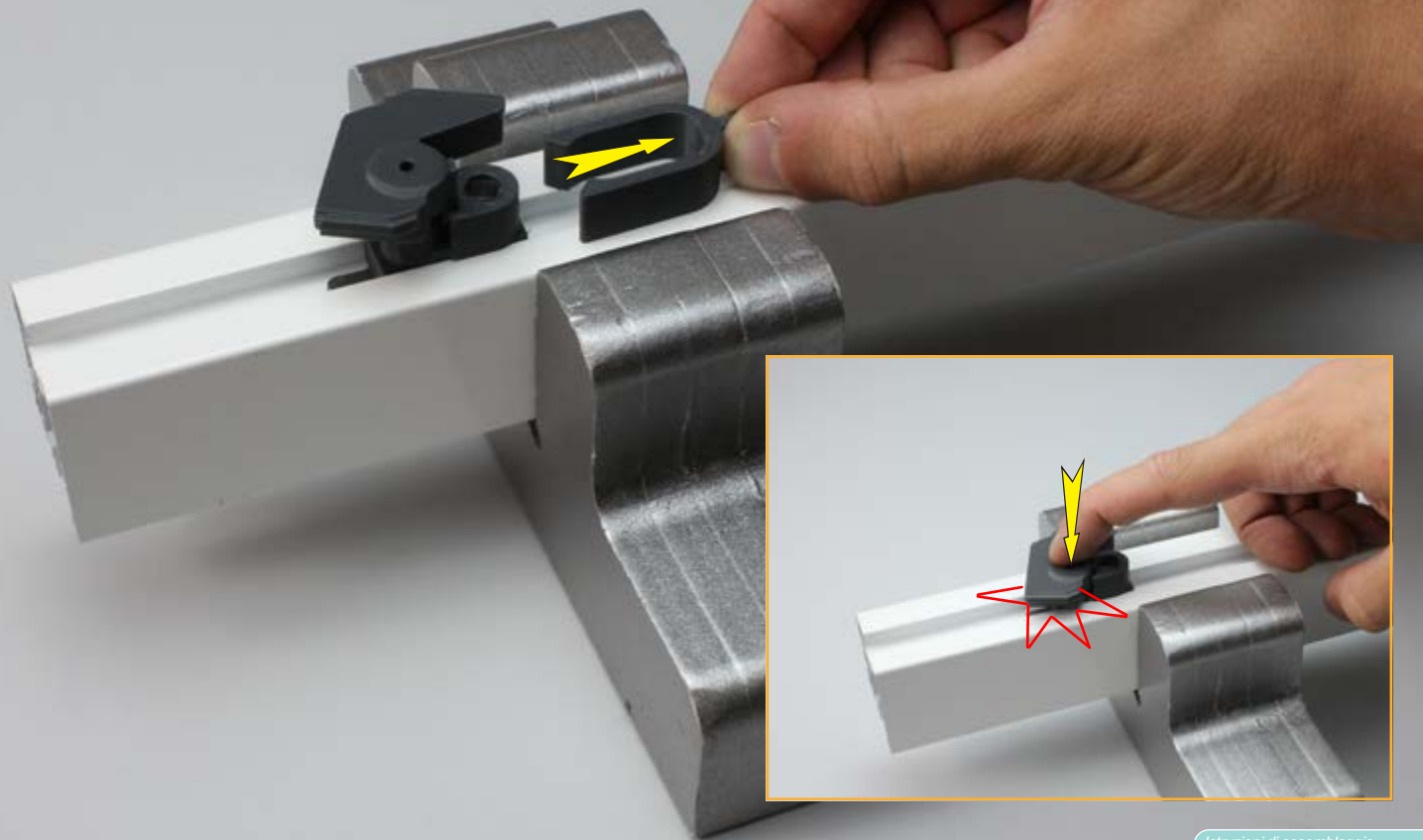

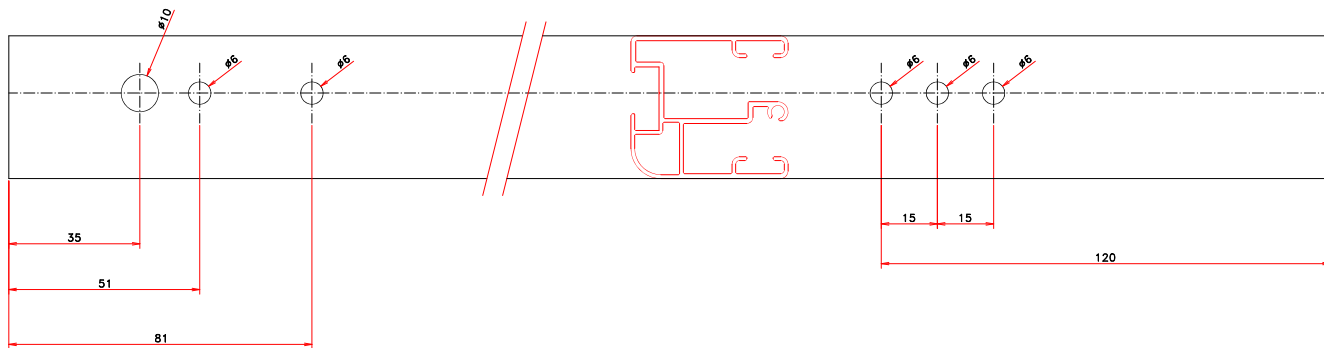

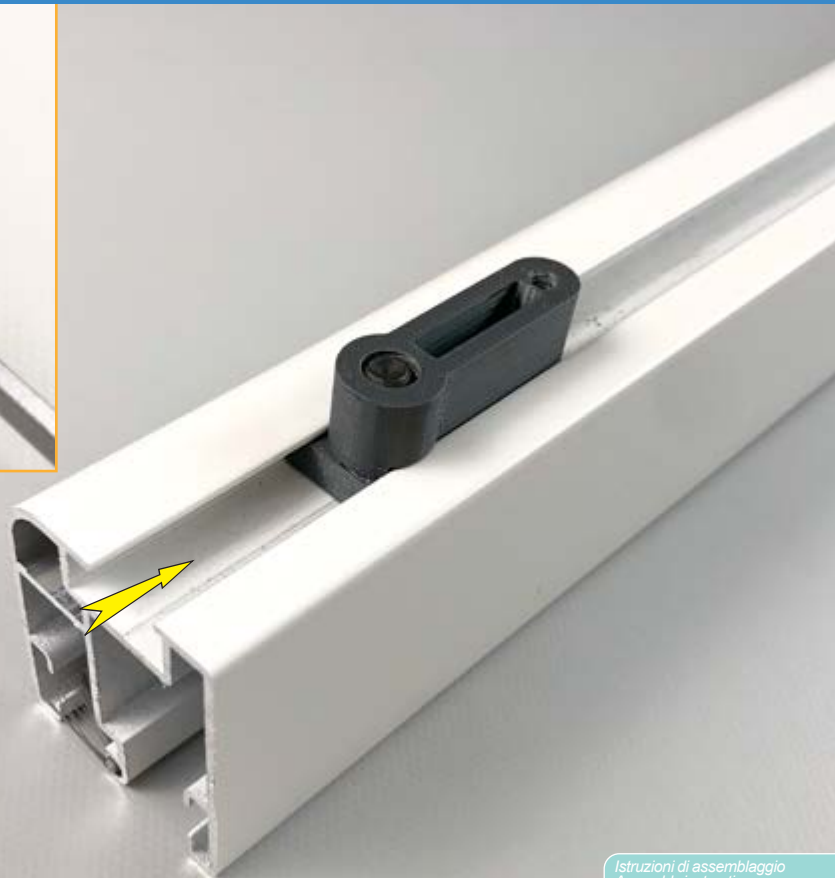
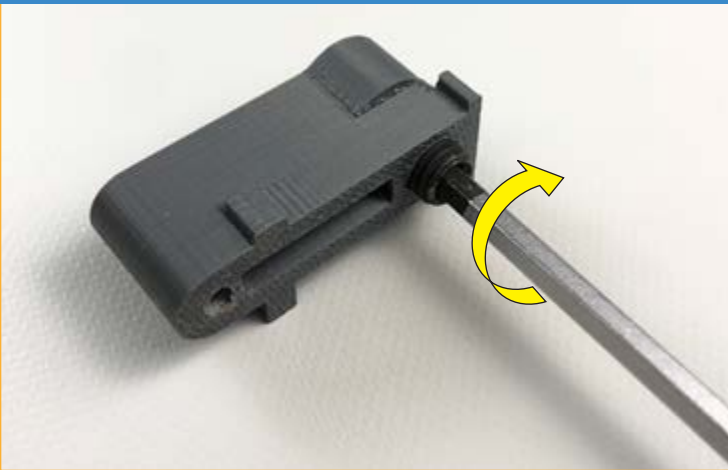

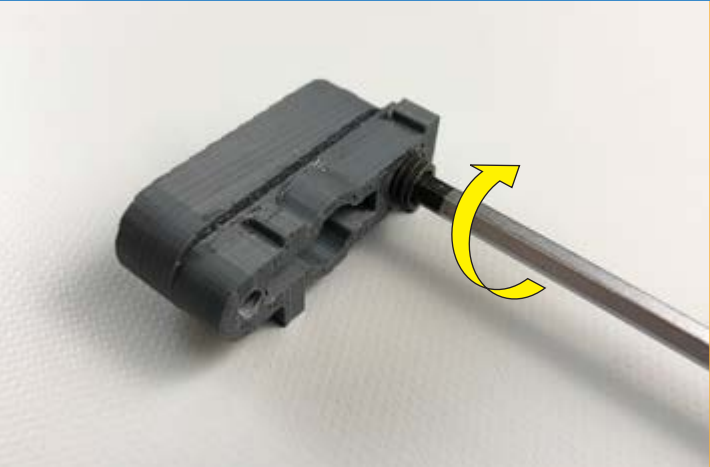

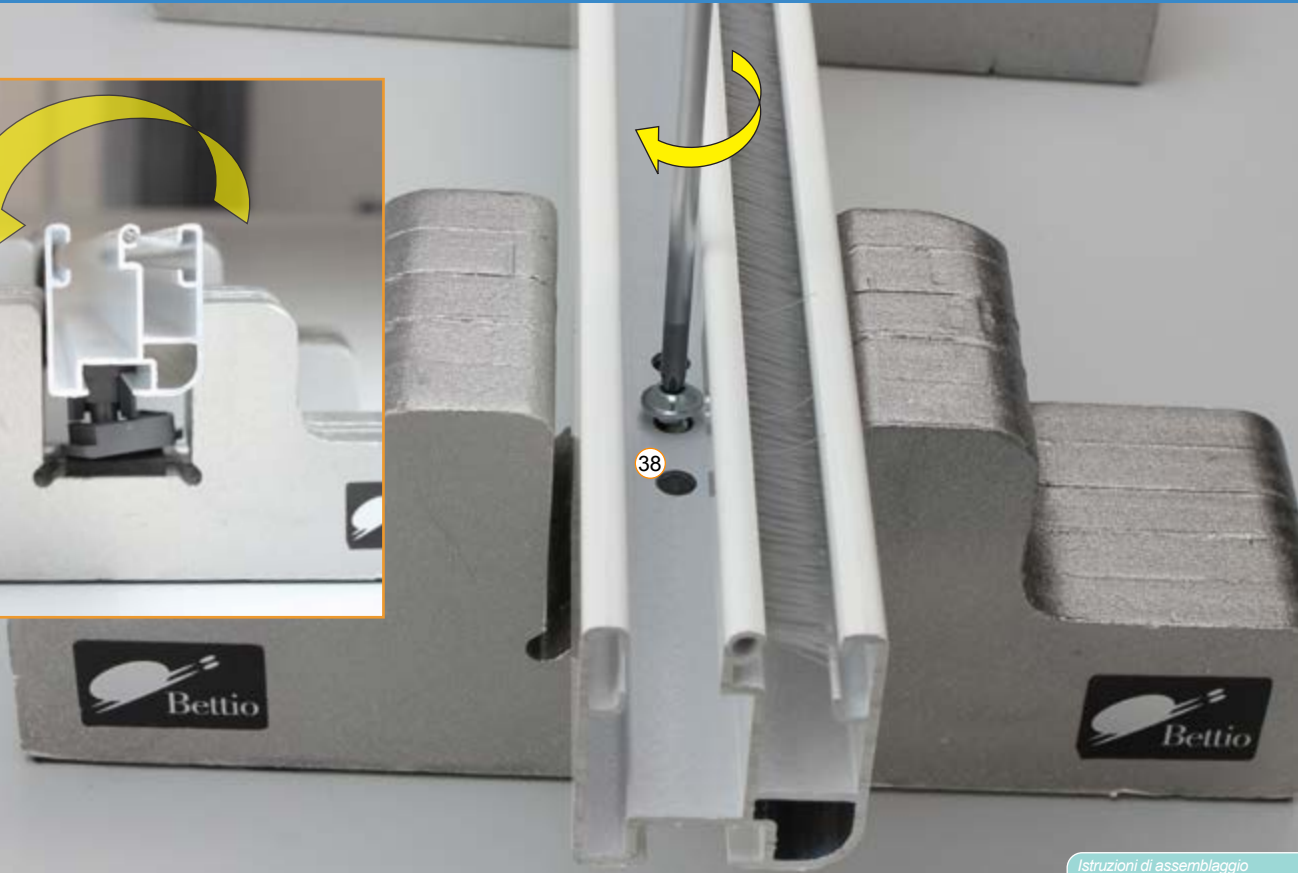
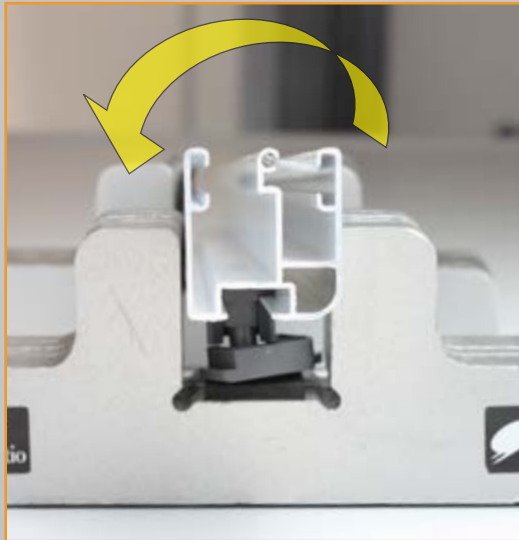

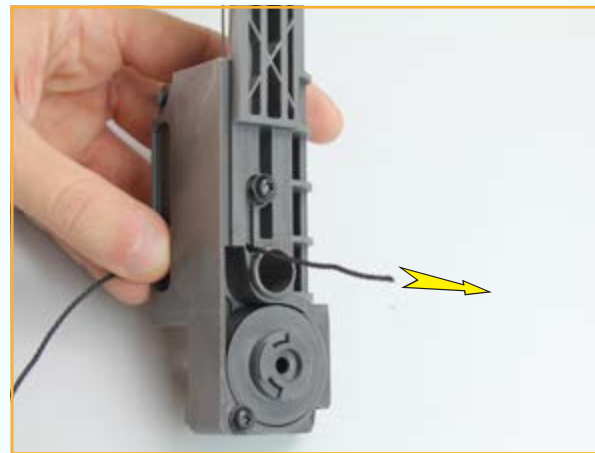

**A**

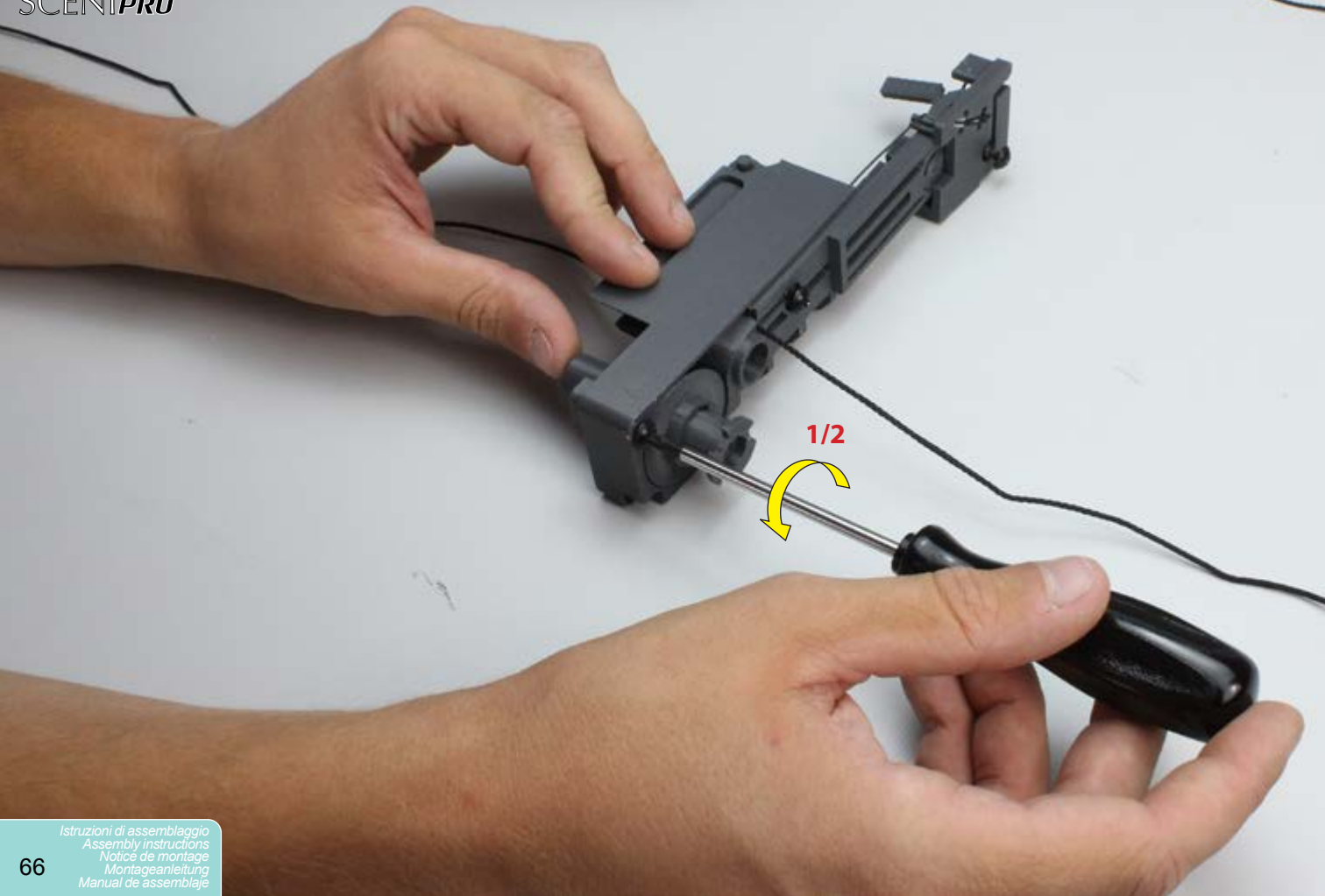

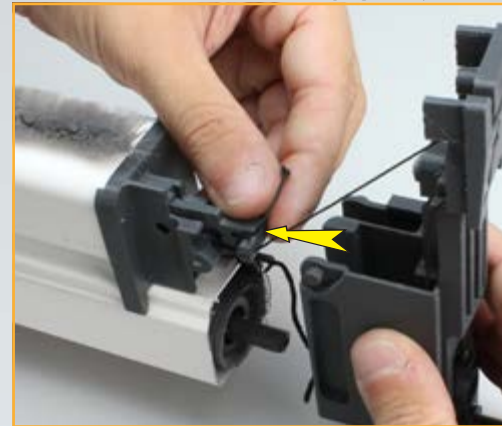

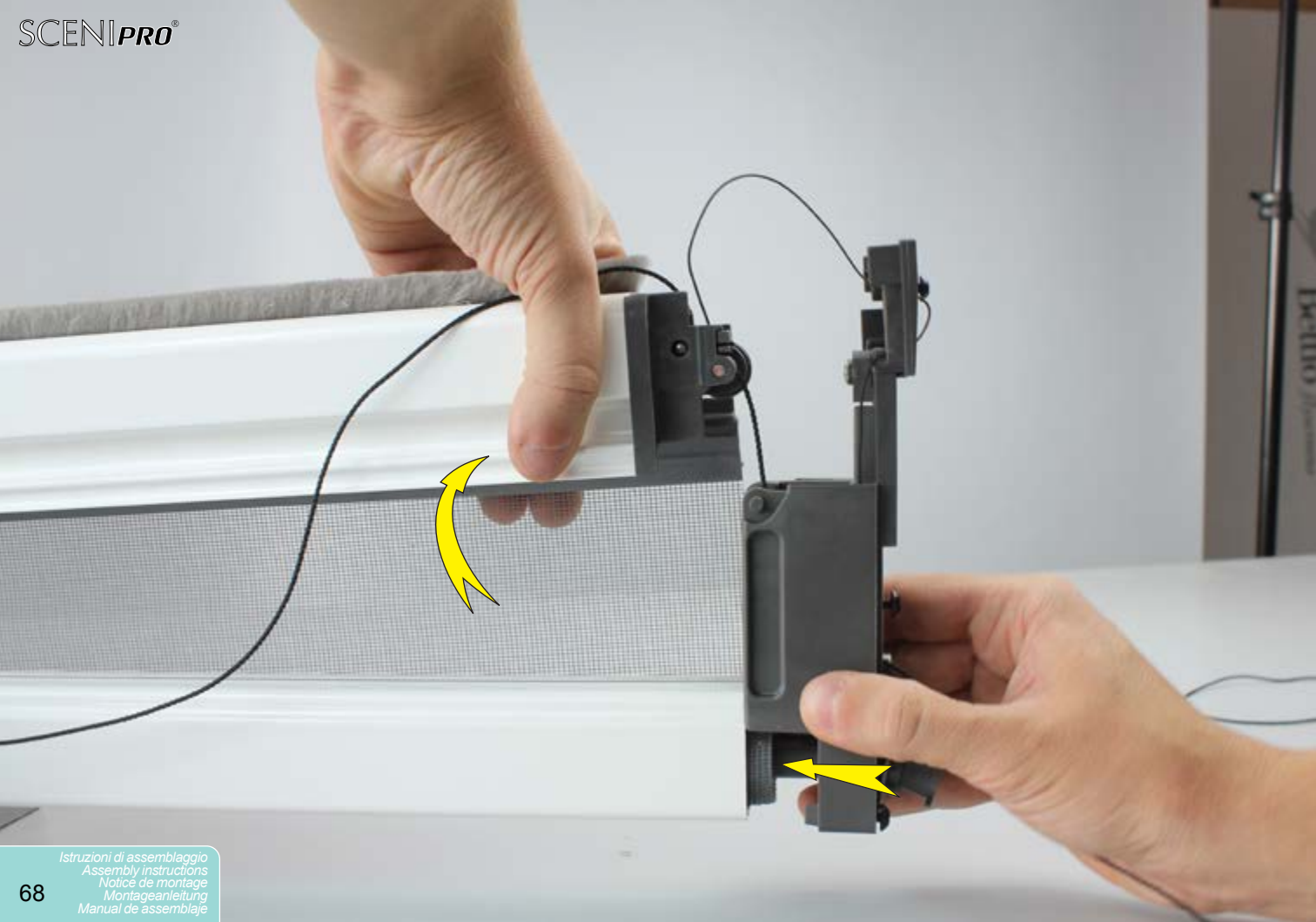

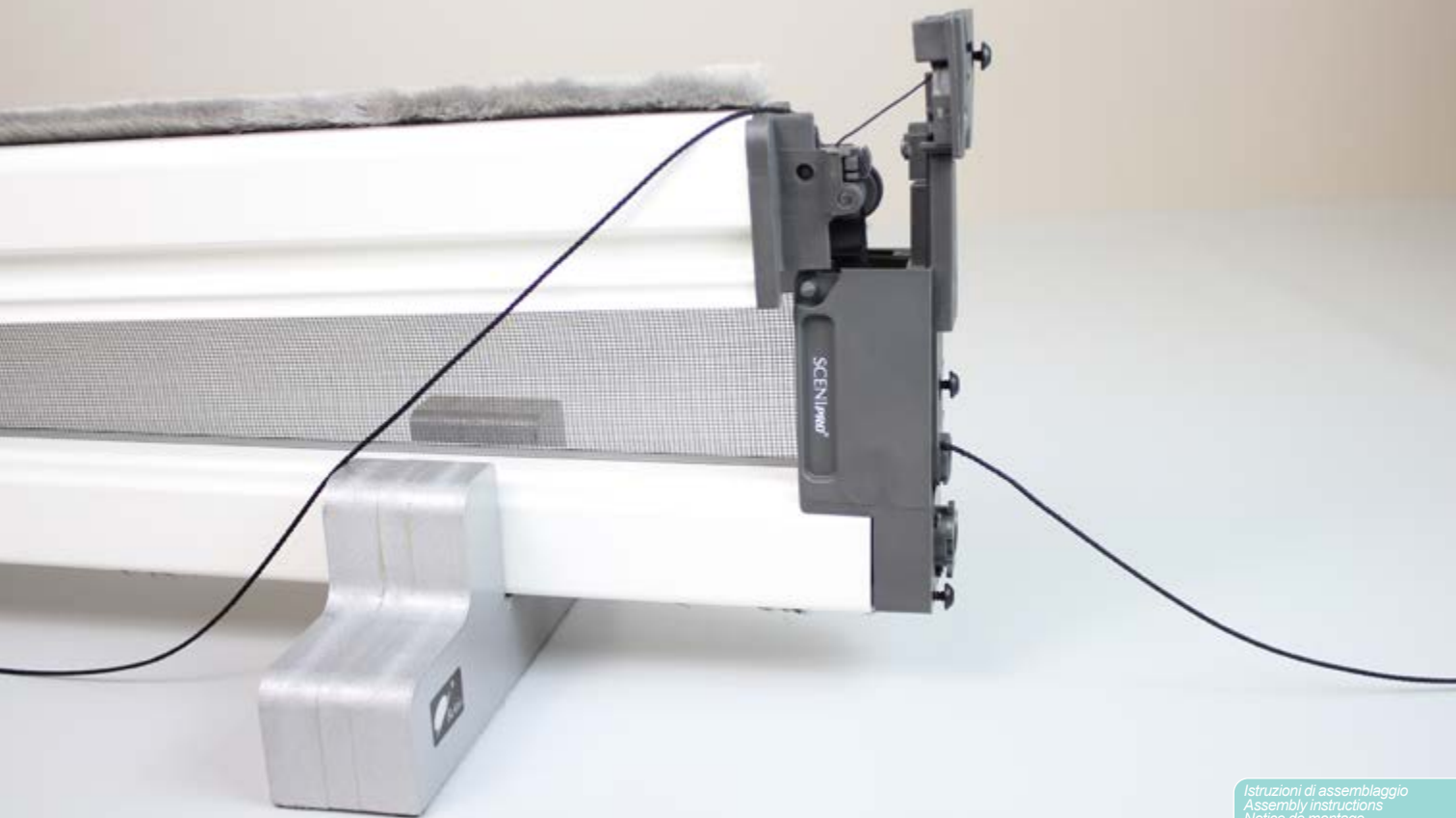

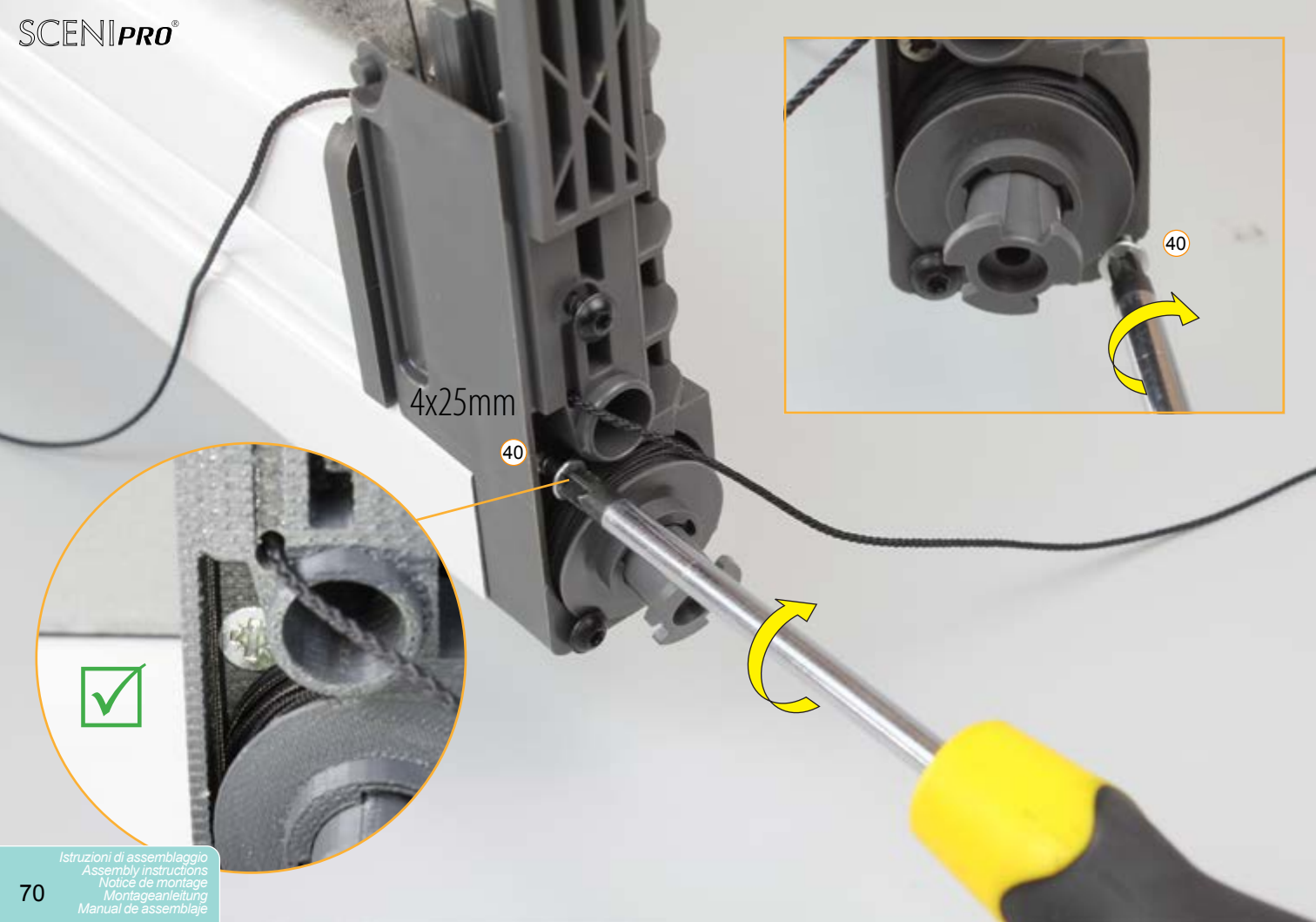

4x25mm

40



40



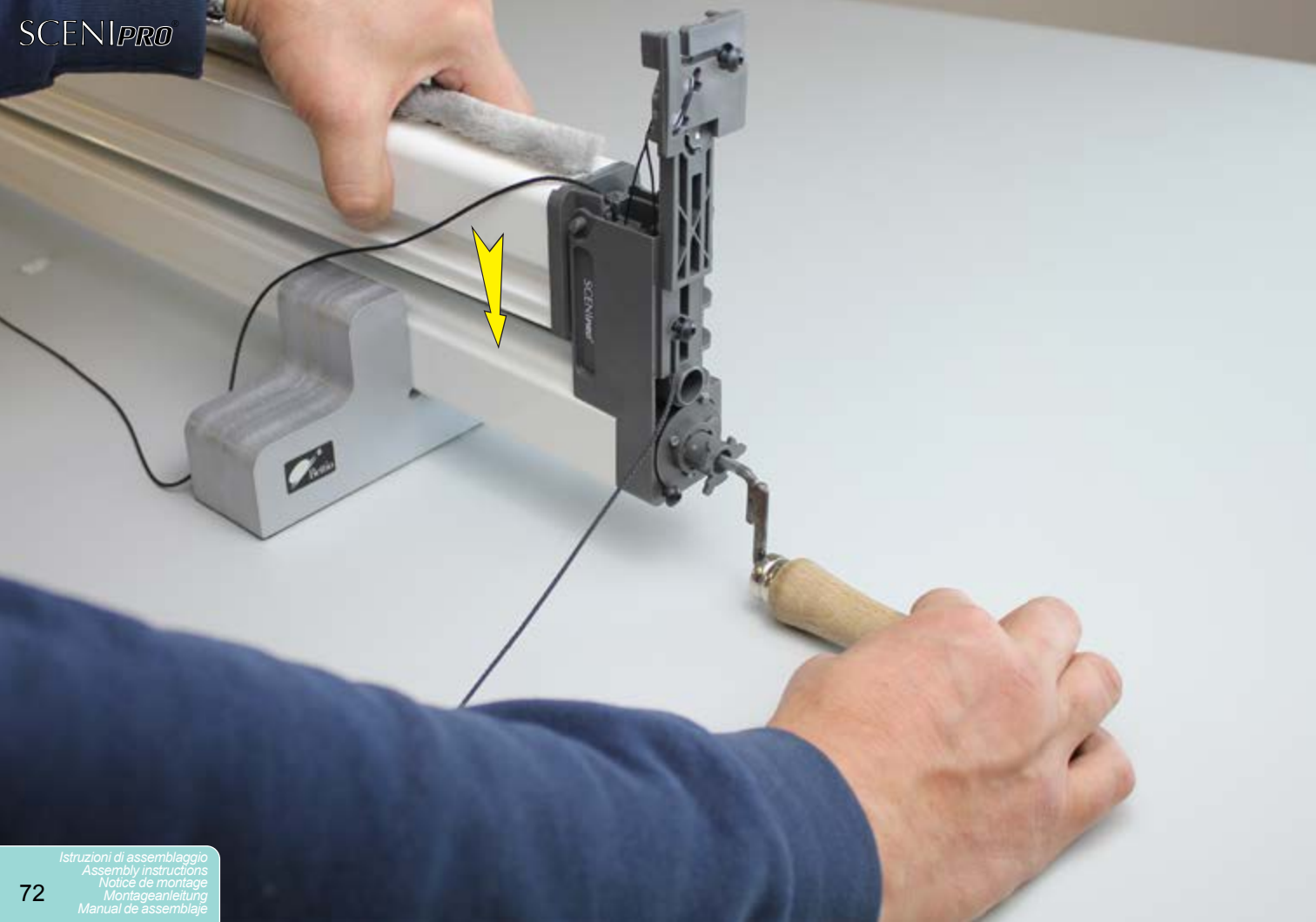





2







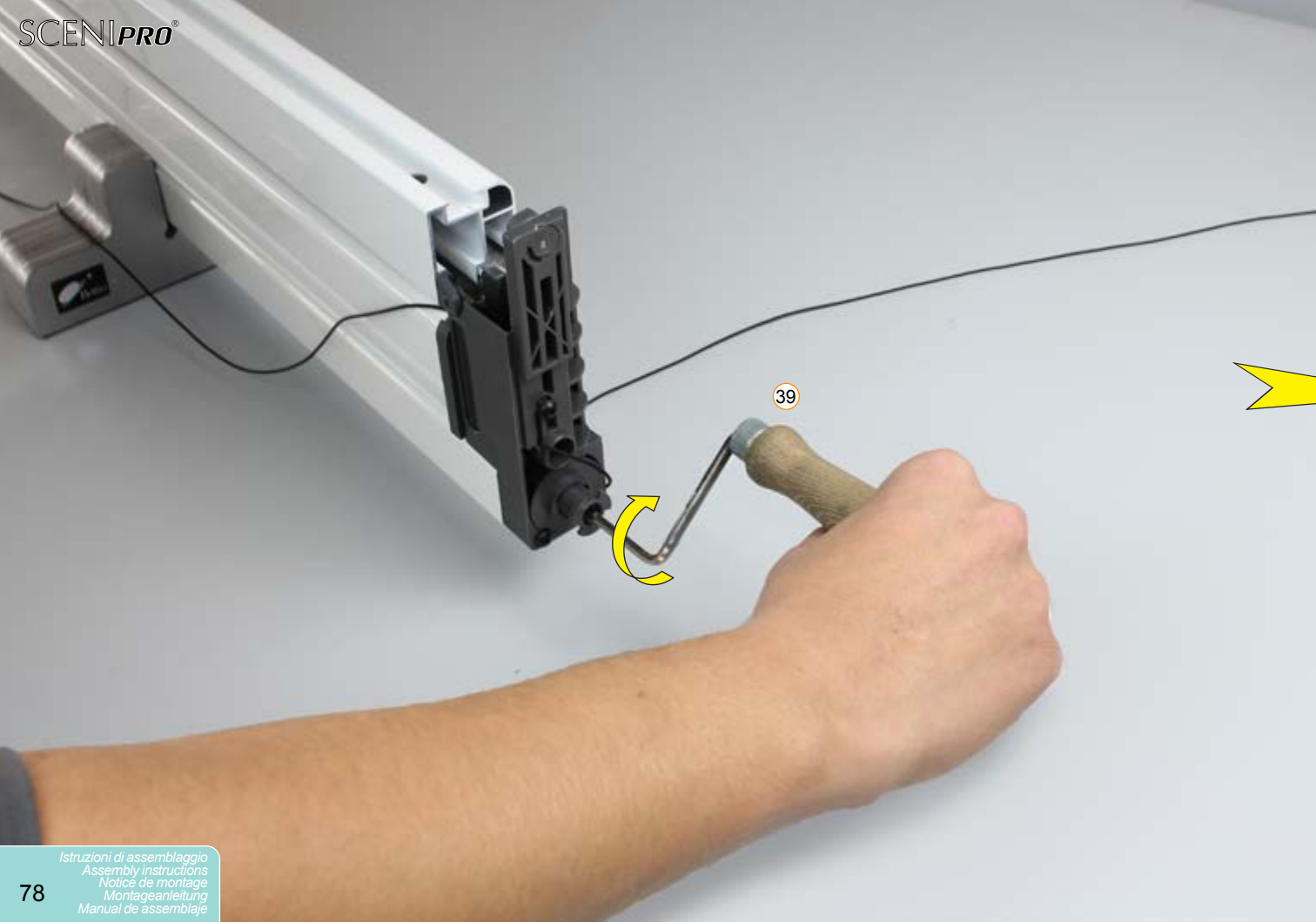

Giri molla - Spring windings Tours ressorts - Federwindungen

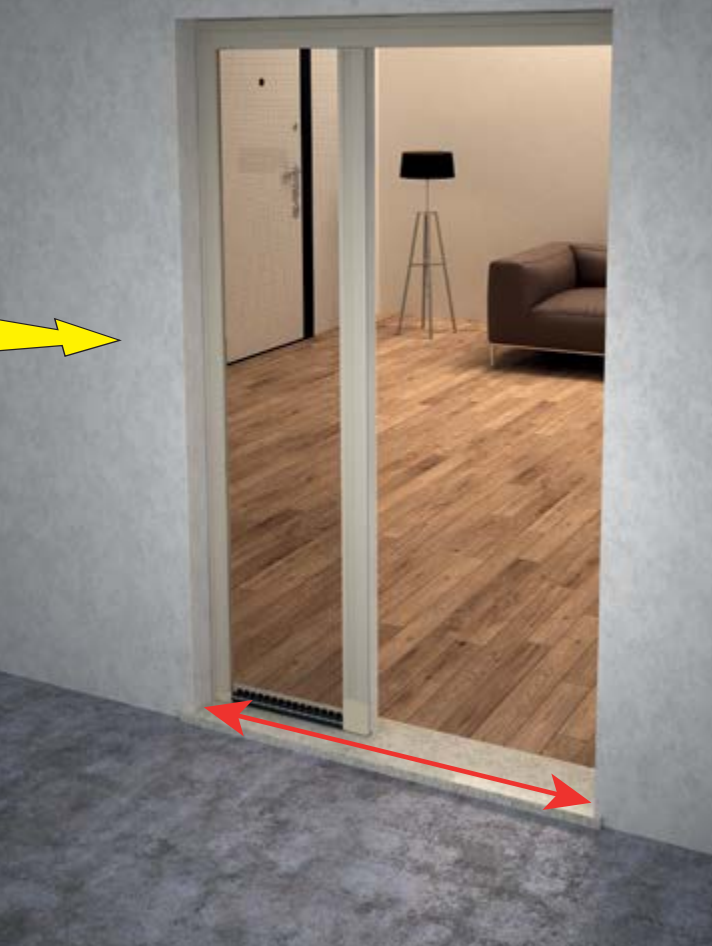

	KIT3225/..	KIT3226/..	KIT3227/..	KIT3228/..	KIT3229/..
↔	1000	1250	1500	1750	2000
↻	12	14	16	18	20



klik!

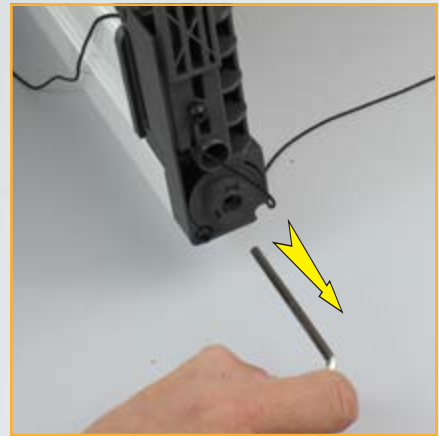

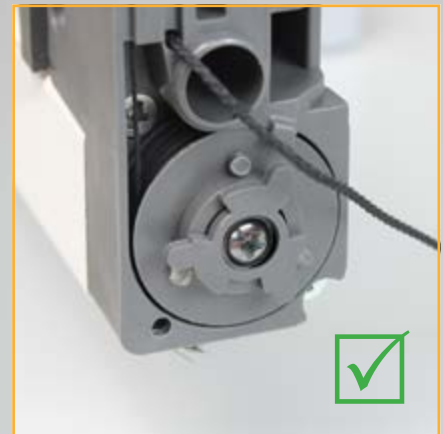

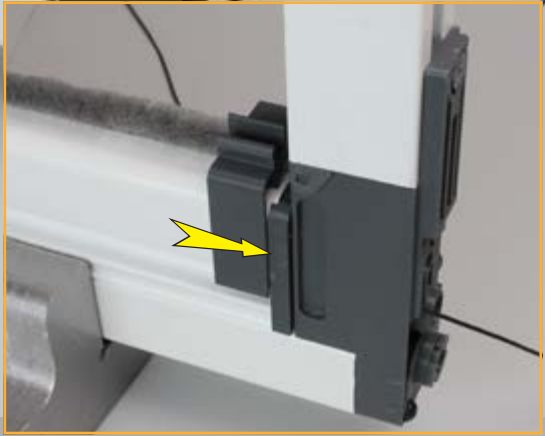
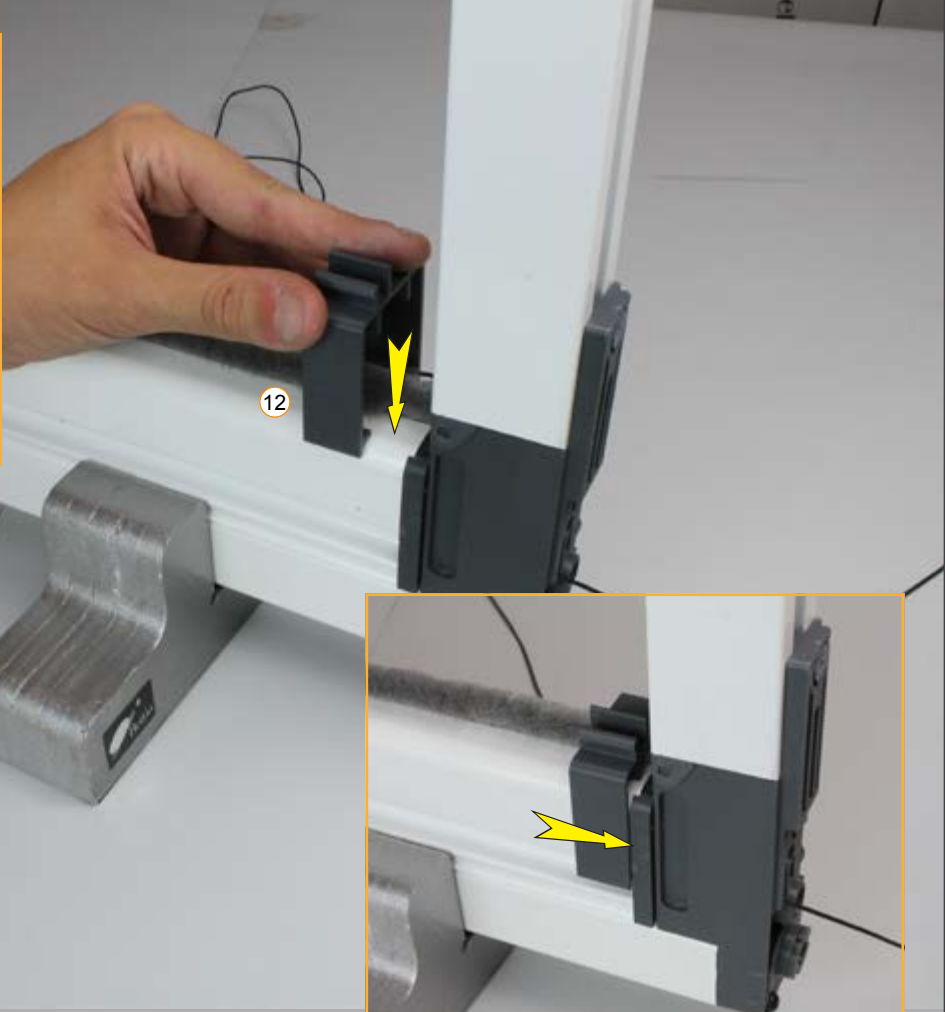



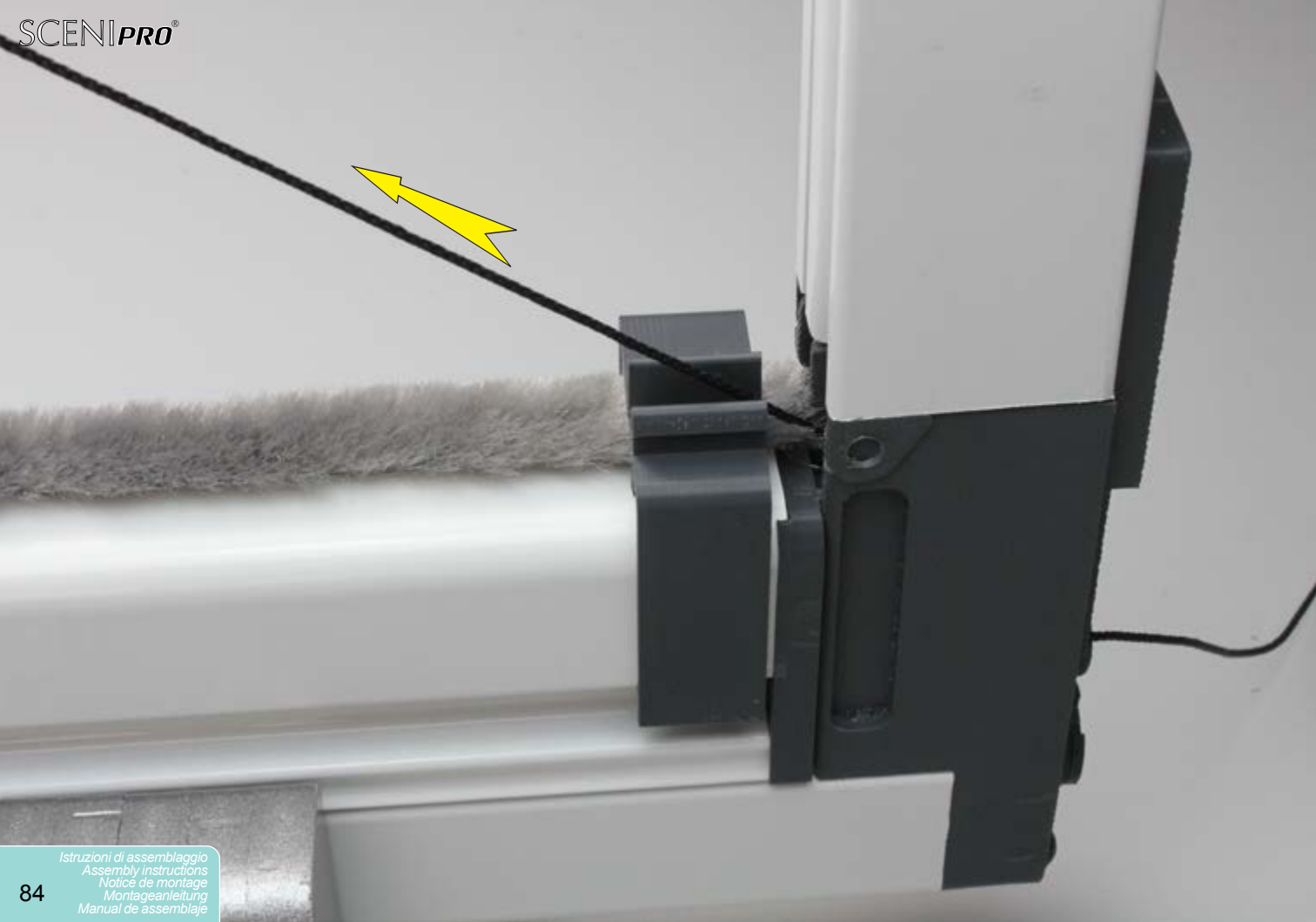

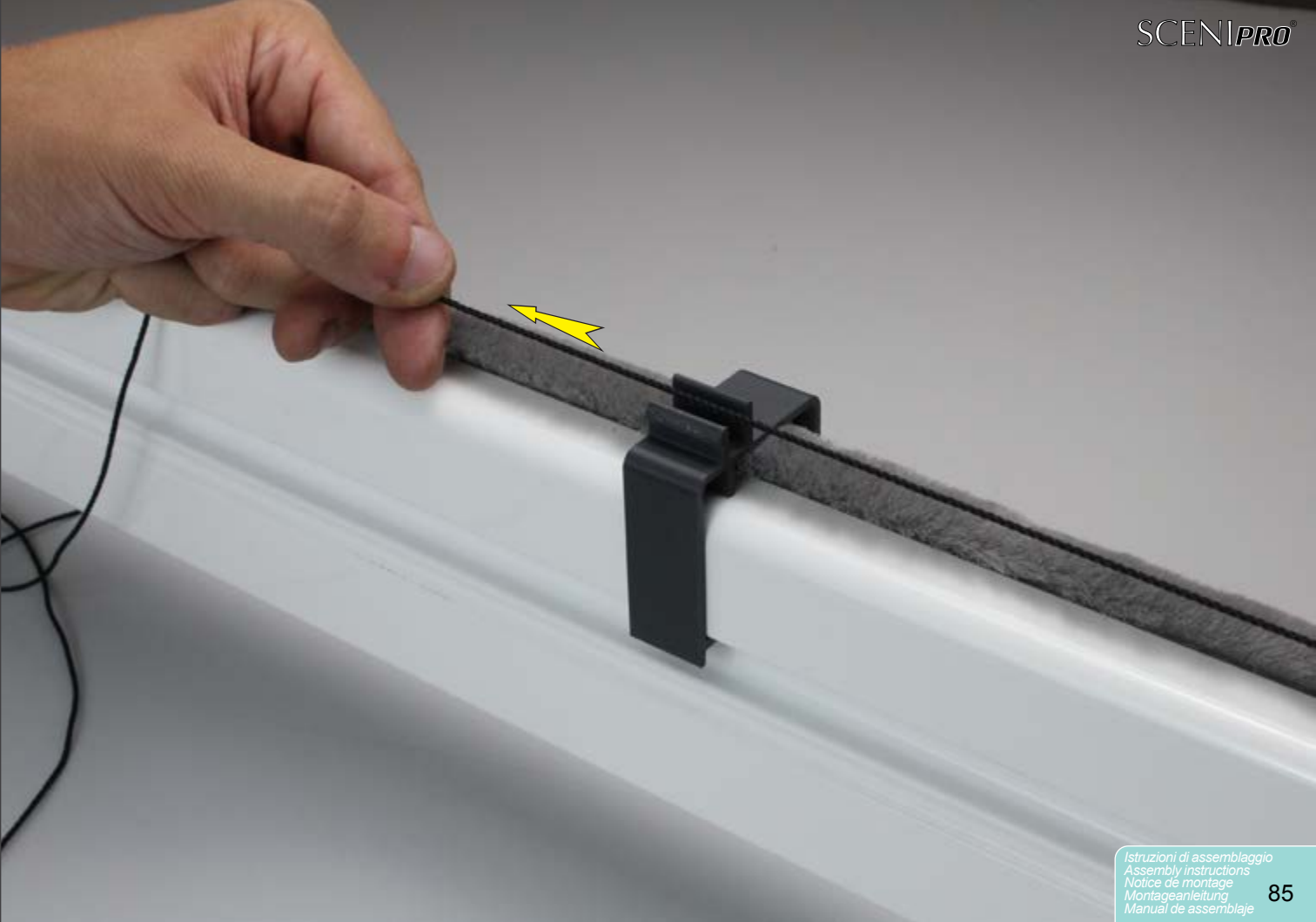

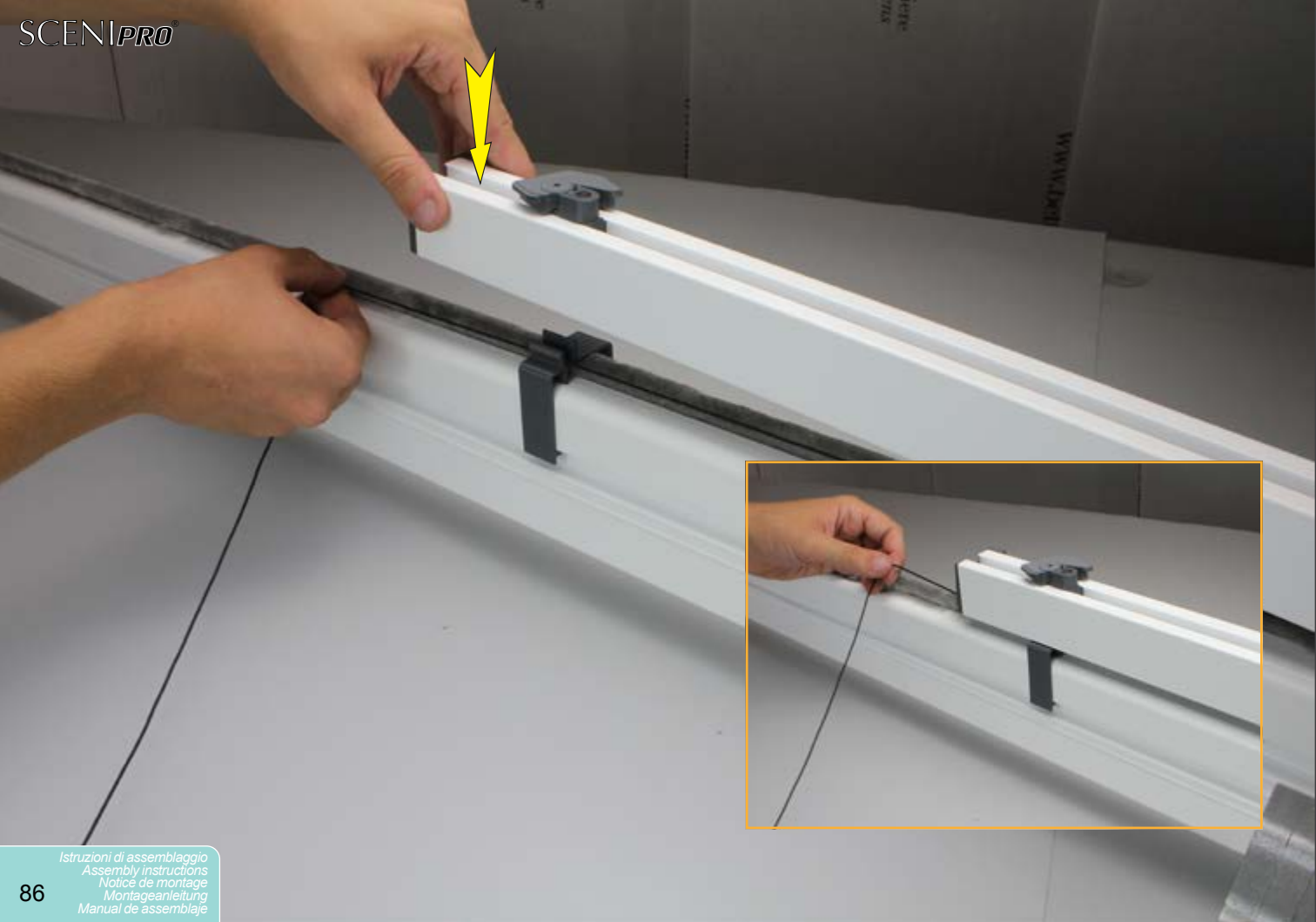

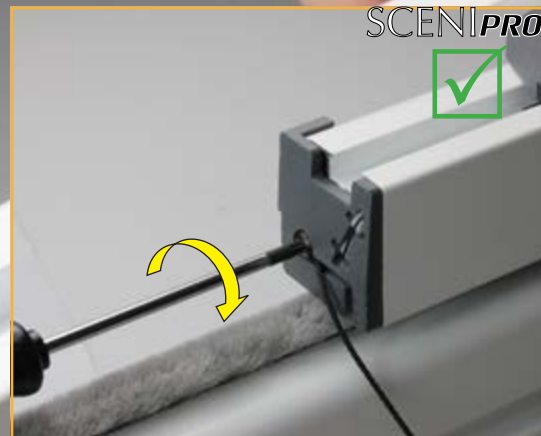

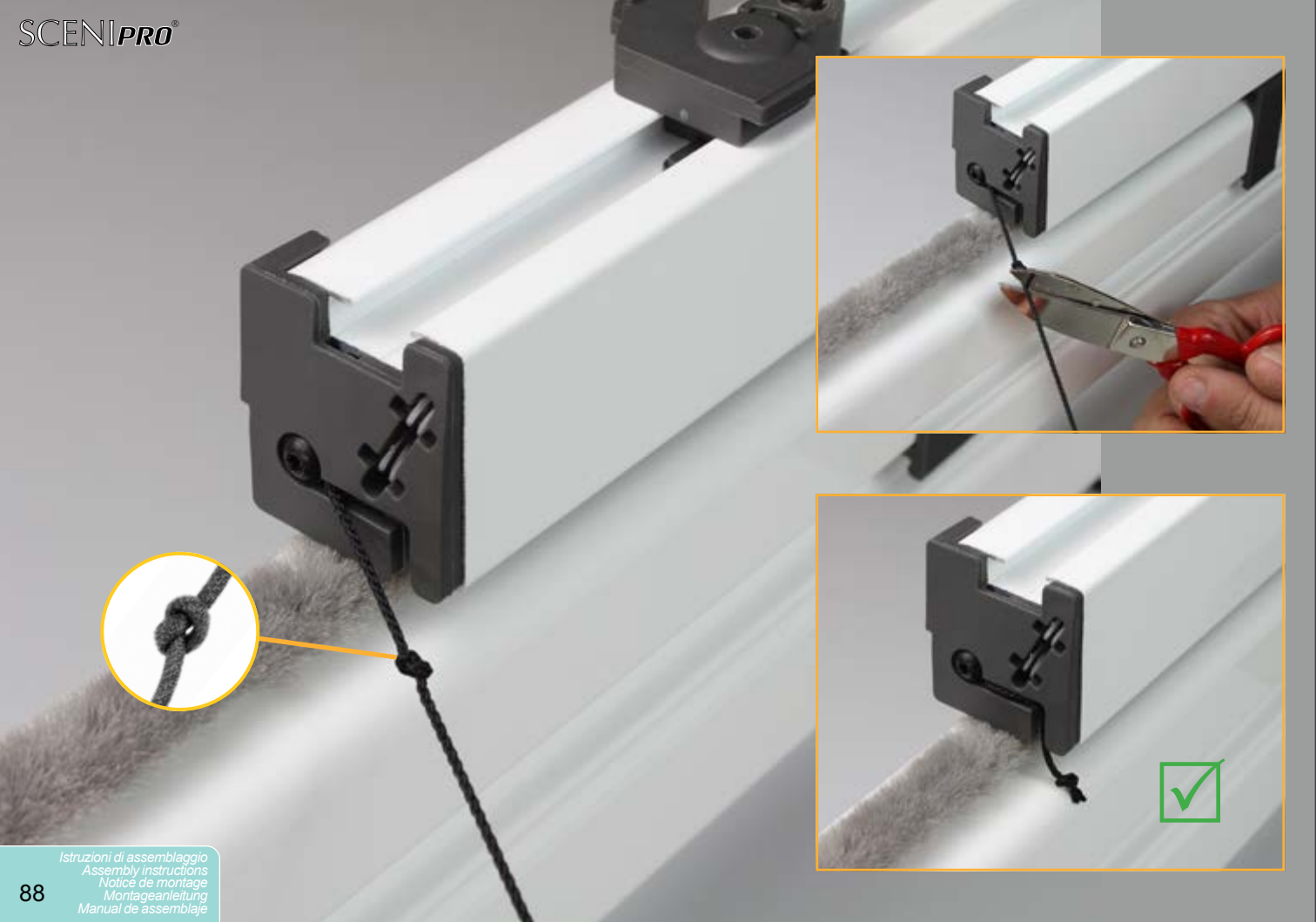

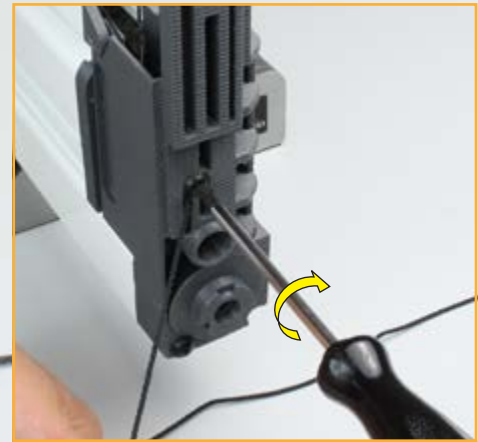

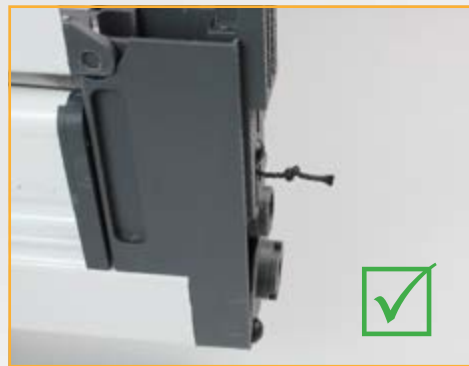

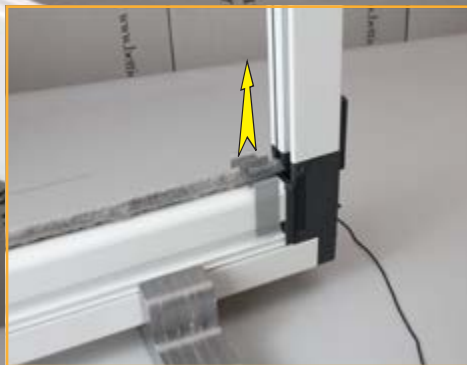





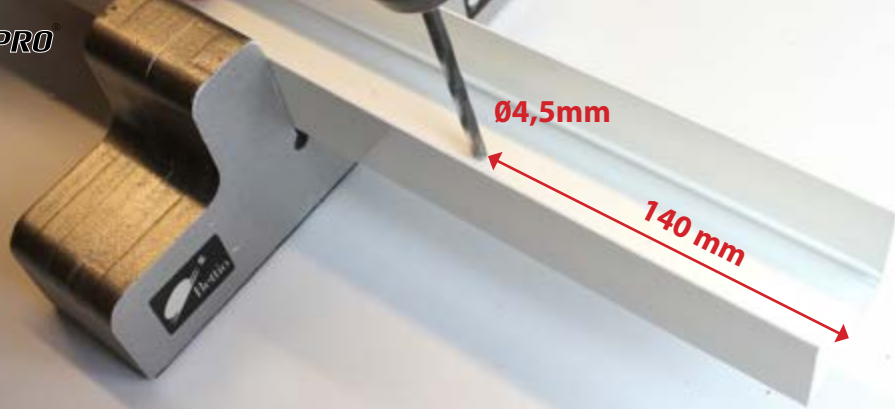

Foratura profilo compensatore - Drill the adjuster profile
Schéma de perçage pour profil compensateur
Bohrschema für Ausgleichsprofil - Taladrar el perfil adaptador

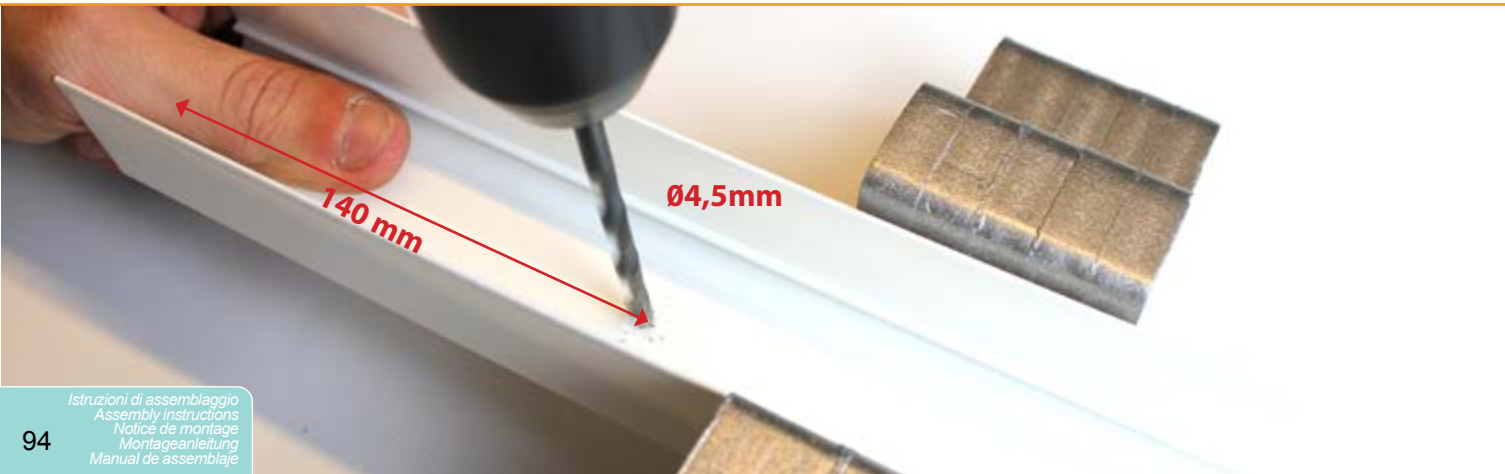



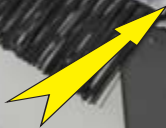





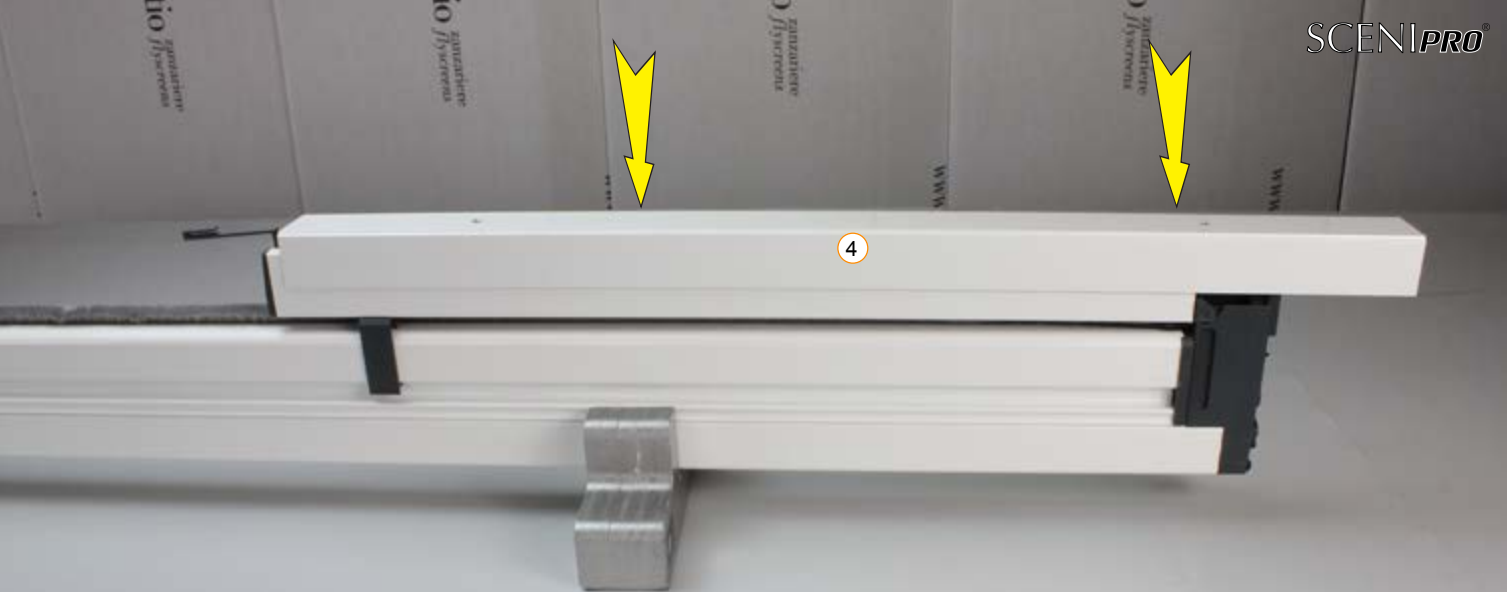

- * Opzionale
- * Optional



* Opzionale
* Optional



Sgrassare e asciugare la superficie di fissaggio prima di incollare il biadesivo: la completa adesione si ottiene dopo almeno 24 ore.



Degrease and dry the fixing surface before gluing the double-sided adhesive. complete adhesion is obtained after at least 24 hours.



Dégraissez et séchez la surface de fixation avant de coller l'adhésif double face. L'adhérence complète est obtenue au bout de 24h au moins.



Die Befestigungsfläche entfetten und trocknen, bevor der doppelseitige Klebstoff aufgeklebt wird. Die vollständige Haftung ist nach mindestens 24 Stunden erreicht.



Desengrasar y secar la superficie de instalación antes de pegar el doble adhesivo y esperar por lo menos 24 horas antes de instalar el producto.

7

* Opzionale

* Optional

8



Sgrassare e asciugare la superficie di fissaggio prima di incollare il biadesivo: la completa adesione si ottiene dopo almeno 24 ore.



Degrease and dry the fixing surface before gluing the double-sided adhesive. complete adhesion is obtained after at least 24 hours.



Dégraissez et séchez la surface de fixation avant de coller l'adhésif double face. L'adhérence complète est obtenue au bout de 24h au moins.



Die Befestigungsfläche entfetten und trocknen, bevor der doppelseitige Klebstoff aufgeklebt wird. Die vollständige Haftung ist nach mindestens 24 Stunden erreicht.



Desengrasar y secar la superficie de instalación antes de pegar el doble adhesivo y esperar por lo menos 24 horas antes de instalar el producto.







ISTRUZIONI D'USO E MANUTENZIONE (ISTRUZIONI ORIGINALI)

1. SCOPO

Queste istruzioni sono rivolte a chi utilizza la zanzariera come installatore, manutentore, proprietario o utente.

Con questo strumento la Bettio Flyscreens S.r.l. intende fornire al Cliente uno strumento di supporto per un uso più consapevole e corretto dei sistemi di zanzariera, al fine di un'ottimizzazione delle loro prestazioni.

E' quindi consigliato per un corretto e vantaggioso utilizzo del sistema tenere disponibili le presenti note ai fini di garantire una rapida consultazione ogni qualvolta le circostanze lo rendano necessario. Esse sono comunque supportate dal Manuale d'Uso e Manutenzione e dal Fascicolo Tecnico disponibili in Azienda.

2. CAMPO DI APPLICAZIONE

Le presenti istruzioni si riferiscono al seguente modello SCENIpro® per il quale sono coerentemente adattati i contenuti.

3. RIFERIMENTI

Le presenti istruzioni, sono state redatte, secondo il punto 1.7.4 della Direttiva 2006/42/CE e tenendo conto delle normali condizioni di uso della macchina al fine di informare, unitamente alle altre istruzioni per l'uso apposte sulla macchina, gli operatori/utilizzatori anche sui rischi residui che la stessa presenta.

4. USI PREVISTI

La funzione del sistema zanzariera installato è esclusivamente quella di dare protezione contro l'intrusione di insetti e piccoli animali negli ambienti da proteggere.

Ogni impiego diverso da quello indicato deve essere considerato improprio, e pertanto vietato, in quanto le relative condizioni di esercizio non sono state considerate nell'analisi dei rischi condotta dal fabbricante e per i quali potrebbero non essere presenti protezioni specifiche. E' vietato appoggiarsi alla rete.

Quando la velocità del vento raggiunge i 20 km/h è necessario chiudere la zanzariera.

L'uso improprio assolve da ogni responsabilità il costruttore stesso, per eventuali danni causati a persone o cose.

Il mancato rispetto delle condizioni d'uso fa decadere automaticamente qualsiasi tipo di garanzia data dal produttore.

5. REQUISITI DELL' OPERATORE

L'uso normale della zanzariera è consentito ad operatori non professionisti purché di età superiore ad anni 12.

Le operazioni di installazione, riparazione e manutenzione straordinaria, devono essere effettuate da personale tecnico qualificato.

6. RACCOMANDAZIONI PER L'INSTALLAZIONE

L'installazione deve essere eseguita nel pieno rispetto del D.Lgs. 81/2008 e delle successive modifiche e integrazioni, per tutto ciò che attiene la sicurezza delle persone.

Il committente e l'installatore sono rispettivamente responsabili ai sensi della legge vigente, in materia di sicurezza.

E' necessario controllare, prima dell'utilizzo, che trabattelli, ponteggi, scale e tutti i dispositivi di protezione individuale (imbracature, cinghie di sicurezza, guanti, scarpe di sicurezza, elmetti, ecc.), eventualmente utilizzati, siano a norma ed in buono stato. Utilizzare i mezzi d'imbracatura adeguati.

Nel caso gli installatori siano più di uno, è necessario coordinare i lavori, definire i compiti e le responsabilità.

Gli operatori devono comportarsi in conformità alle istruzioni di sicurezza ricevute (POS).

Non caso in cui il prodotto debba essere montato ad un piano elevato rispetto a quello di terra, è necessario delimitare e presidiare l'area durante la salita al piano del prodotto in modo che nessuno possa trovarsi sotto l'eventuale carico sospeso.

L'imballo del prodotto contiene le istruzioni di montaggio, d'uso, manutenzione e garanzia: l'installatore deve accertarsi che siano consegnate, previa lettura e commento, all'utilizzatore finale.

7. INSTALLAZIONE DELLA STRUTTURA MECCANICA

Una installazione non corretta può essere causa di infortuni alle persone. Leggere attentamente le istruzioni per un fissaggio corretto del prodotto in modo da evitare rischi di caduta dello stesso.

E' necessario verificare lo stato della struttura sulla quale viene effettuato l'ancoraggio/fissaggio della zanzariera. In realtà lo sforzo dinamico di cui l' telaio dovrà resistere con la zanzariera completamente svolta dal cassonetto, è quello del vento che soffia a 130 km/h.

In presenza di mattoni forati utilizzare tasselli espandibili con collante chimico di adeguato dimensioni.

Nel caso non siano rispettati i requisiti di resistenza necessari ad un fissaggio in sicurezza, aumentare il numero di tasselli e viti.

La scelta delle viti e dei tasselli di ancoraggio, dipende anche dallo stato e dalla natura della struttura muraria/metallica/serrenamento sulla quale si effettua l'installazione/fissaggio.

I tasselli e le viti non sono forniti con il prodotto.

Fare attenzione nella manipolazione del prodotto: gli avvolgitori sono montati con molle cariche.

Le istruzioni di posa in opera, sono descritte nel foglio contenuto nell'imballo.

L'eventuale attività di sigillatura sarà eseguita con resina silicatica neutra.

8. MANUTENZIONE

8.1 Manutenzione ordinaria

Data l'alta qualità dei materiali impiegati nella costruzione della zanzariera/tenda, non è prevista alcuna manutenzione ordinaria tranne la periodica pulizia del tessuto o della rete e della guida mobile (se presente) per salvaguardarli dalla formazione di muffe causate dal deposito di polveri o altro materiale sugli stessi. Inoltre la periodica pulizia evita l'eventuale accumulo di polveri o altri materiali che possono compromettere il buon funzionamento del prodotto.

La rete deve essere controllata visivamente almeno 2 volte all'anno; in primavera prima dell'utilizzo per la stagione estiva ed in autunno

prima della chiusura invernale. La pulizia della rete può essere effettuata con aspirazione della polvere o con spugna o panno umido utilizzando acqua tiepida. Fare asciugare la rete dopo la pulizia e prima dell'avvolgimento.

Per la pulizia, NON utilizzare solventi-ammoniaca-idrocarburi.

ATTENZIONE: la pulizia con scale, trabattelli o altro è riservata a personale specializzato che dovrà eseguire le operazioni nel rispetto delle norme di sicurezza e dovrà utilizzare i dispositivi di protezione individuale quali imbracature di sicurezza con fune di trattenuta (vedi D.Lgs. 81/2008).

8.2 Manutenzione straordinaria

ATTENZIONE: tutte le operazioni di manutenzione straordinaria devono essere effettuate da personale professionalmente qualificato ed addestrato; pertanto è necessario richiedere l'intervento dello specialista.

vedere le istruzioni di installazione di posa in opera per l'eventuale smontaggio della zanzariera o di parti di essa.

In presenza di strappi sulla rete, anche di piccole dimensioni, è necessario provvedere alla loro sostituzione.

Usare parti di ricambio originali, pena la decadenza della garanzia.

9. GARANZIA

La garanzia si applica in relazione ai contenuti del D.Lgs. n.24 del 02.02.2002. La durata della Garanzia è di 24 mesi (o maggiore quando esplicitamente indicato) per le Persone fisiche che acquistano il prodotto per scopi che possono considerarsi estranei alla loro attività professionale (Cliente privato finale).

E' di 12 mesi se il prodotto è fatturato ad un'Impresa o Professione soggetto di IVA.

La garanzia si riconosce sul funzionamento del prodotto e sui materiali che lo compongono, esclusi i danni indiretti. Non vengono coinvolti nel concetto di garanzia eventuali costi sostenuti per raggiungere il luogo dove si trova il prodotto oggetto di garanzia ed eventuali costi di installazione o rimozione.

Poiché è prassi utilizzare il documento fiscale di vendita per dare validità e data certa alla garanzia, lo stesso documento ne determinerà la durata.

9.1 Norme per la validità della Garanzia

- Rispettare l'uso consentito del prodotto.

- Rispettare le norme d'uso e manutenzione.

- La garanzia sarà valida solo se accompagnata dal documento di vendita, comprovante la data d'acquisto.

- L'installazione, così come la manutenzione obbligatoria, dovrà essere effettuata solo ed esclusivamente da un installatore specializzato; entrambe dovranno essere comprovate con il documento fiscale relativo a questa garanzia.

9.2 Decadimento della Garanzia.

- Uso improprio del prodotto in occasione di vento, pioggia, grandine, neve e/o altri eventi combinati.

- Cedimento della parte dove il prodotto è stato ancorato.

- Manomissione del prodotto: installazione, smontaggio, manutenzione non effettuati da installatore specializzato o non effettuati secondo le norme e le istruzioni di montaggio.

- Mancata manutenzione obbligatoria entro i termini stabiliti.

- Uso di parti di ricambio non originali Bettio Flyscreens S.r.l.

- Rimozione od occultamento dell'etichetta identificativa Bettio Flyscreens S.r.l., per cui la rintracciabilità del prodotto non risulta possibile.

Per altre specifiche esclusioni dalla Garanzia, si fa riferimento alle eventuali note specificate dall'Azienda.

Per qualsiasi controversia, si elegge quale unico foro competente quello di Venezia.

10. IMBALLO MOVIMENTAZIONE E TRASPORTO

Date le dimensioni e la forma del prodotto, è necessario, oltre la misura in lunghezza di 240 cm, effettuare la movimentazione manuale in due persone.

Non lasciare alla portata dei bambini i materiali d'imballo, possono costituire fonte di pericolo per gli stessi.

11.ELENCO DEI RISCHI

11.1 Installazione: Adottare tutte le precauzioni previste in cantiere con particolare riguardo a quelle riguardanti i rischi di caduta.

11.2 Rischi inerenti l'utilizzo e la normale manutenzione.

Prodotti con molla di richiamo:

a) Pericolo di caduta durante le operazioni di pulizia del telaio o della rete: evitare di sporgerci o farlo solo utilizzando attrezzature adeguate

11.3 Rischi inerenti la manutenzione/riparazione:

a) Pericolo di urto durante le operazioni di carico/scarico della molla.

b) Pericolo di non corretto ripristino della zanzariera durante il cambio della rete.

c) Pericolo derivante dal mancato utilizzo di attrezzature e DPI non marchiati CE.

11.4 Pericolo di inciampo sulla guida mobile dei prodotti SCENIpro®: apporre segnaletica di avvertimento.

11.5 Rischi inerenti la dismissione: la dismissione del prodotto deve essere eseguita in base alle norme al momento in vigore.

11.6 Il livello di rumore è inferiore a 70 dB(A).

INSTRUCTIONS FOR USE AND MAINTENANCE (ORIGINAL INSTRUCTIONS)

1. PURPOSE

These instructions are intended for those who use the flyscreen, such as the installer, maintenance person, owner or user. With this instruction booklet Bettio Flyscreens S.r.l. wishes to provide Customers with a tool for better, correct use of the flyscreens so as to optimize their performance.

For correct and best use of the system it is therefore recommended that these notes be kept to hand for quick reference whenever required. Supplementary information may be had in the Operating and Maintenance Guide and the Technical File available at the Company's offices.

2. SCOPE

These instructions refer specifically to the SCENIpro® model.

3. REFERENCES

These instructions have been prepared, as have other instructions for use affixed to the machine, in accordance with point 1.7.4 of Directive 2006/42/EC taking into consideration normal conditions of use of the machine, to inform operators/users also of the residual risks that the product presents.

4. ENVISAGED USE

The function of the installed flyscreen system is solely to provide protection against the intrusion of insects and small animals into the environments to be protected.

Any use other than has been described above is considered incorrect and is therefore forbidden, since the relative working conditions will not have been taken into account when the manufacturer analysed the risks and consequently there could be no specific protective devices fitted. Do not lean against the mesh.

The flyscreen must be closed when wind speed reaches 20 km/h.

Misuse relieves the manufacturer from all liability for any injury to persons or damage to property.

Failure to comply with the conditions of use automatically invalidates any type of warranty given by the manufacturer.

5. OPERATOR REQUIREMENTS

Normal use of the flyscreen is allowed for non-professional operators provided they are aged 12 and over.

Installation, repair and extraordinary maintenance must be carried out by qualified technical personnel.

6. RECOMMENDATIONS FOR INSTALLATION

Installation must be carried out in full compliance with Italian Legislative Decree 81/2008 and subsequent amendments and additions for all that concerns the safety of persons.

In accordance with current laws, the client and the installer are responsible for safety.

Before using any work platforms, scaffolding, steps and any personal protection equipment (slings/harness, safety belts, gloves, safety shoes, helmets, etc.), check that they are in compliance with regulations and in good condition. Use suitable slinging equipment.

If there is more than one installer, the work must be coordinated and the tasks and responsibilities defined.

Operators must abide by the safety instructions received (POS).

If the product is to be installed on any floor above ground level, the area must be cordoned off and supervised while the product is being raised to the relevant floor so that no person is under any suspended load.

The product packaging contains the instructions for installation, use and maintenance as well as a warranty; the installer must make sure that they are read, explained and handed over to the end user.

7. INSTALLATION OF THE MECHANICAL STRUCTURE

Incorrect installation can cause injury to persons. Carefully read the instructions for correct fixing of the product so that there is no risk of it falling down.

The state of the structure onto which the flyscreen will be fixed/anchored must be checked. The dynamic stress that the frame must withstand with the flyscreen fully unrolled from the cassette is equivalent to a wind speed of 130 km/h.

With hollow bricks use suitably sized expansion plugs with chemical adhesive.

If the resistance requirements necessary for safe fixing are not satisfied, increase the number of wall plugs and screws.

The fixings or anchors and screws depend on the type and state of the masonry/metal/frame structure on which the product is being installed/fixd.

Wall plugs and screws are not supplied with the product.

Take care when handling the product: the winder mechanisms are mounted with loaded springs.

The instructions for installation are described on the sheet contained in the kit packaging.

Any sealing must be done with neutral silicone resin.

8. MAINTENANCE

8.1 Routine maintenance

Given the high quality of the materials used in making the flyscreen, no routine maintenance is envisaged other than cleaning the fabric or the mesh to protect it against the formation of mould/mildew caused by dust or other material being deposited on it. In addition, periodic cleaning prevents the buildup of dust or other materials that may compromise the proper functioning of the product.

The mesh must be visually inspected at least twice a year; in spring before being used for the summer and in autumn before packing it up for the winter. The mesh may be cleaned with a vacuum cleaner or with a sponge or cloth dampened with lukewarm water. Let the mesh dry thoroughly after cleaning before winding it up.

Do NOT use solvents, ammonia or hydrocarbons for cleaning.

CAUTION: cleaning carried out using steps, platforms or such must only be done by specialized personnel working in conformity with safety regulations and who must use suitable personal protective equipment such as body harnesses with separate safety line (see Italian Legislative Decree 81/2008).

8.2 Extraordinary maintenance

CAUTION: all extraordinary maintenance must be done by professionally qualified and trained personnel: it is therefore necessary to request the service of a specialist.

If the flyscreen or any part of it needs to be dismantled, see the enclosed installation instructions.

If the mesh is torn, however small the tear, the mesh must be replaced.

Only use original spare parts otherwise the warranty is invalidated.

9. WARRANTY

The warranty is applicable in relation to the contents of Italian Legislative Decree No. 24 of 02.02.2002. The warranty is for 24 months (or more when explicitly indicated) and covers natural persons who purchase the product for purposes that may be considered unrelated to their professional activity (private end customer).

The warranty is for 12 months if the product is invoiced to a Company or Professional office subject to VAT.

The warranty covers any part or parts which are shown to be defective due to faulty material or workmanship. The company will not be responsible for any incidental or consequential damage or injury. The warranty does not cover any costs incurred to reach the place where the product under warranty is installed nor any costs for installation or removal.

As is accepted practice, the original invoice or receipt is evidence of the date of purchase and therefore of the validity and duration of the warranty.

9.1 Rules for the Warranty to be valid

- Comply with the allowed use of the product.

- Comply with the instructions for use and maintenance.

- The warranty will only be valid if accompanied by the invoice or receipt giving evidence of the date of purchase.

- Only a specialized installer may carry out installation as well as compulsory maintenance, both of which shall be confirmed by the invoice or receipt related to this warranty.

9.2 Invalidation of the Warranty.

- Misuse of the product in the presence of wind, rain, hail, snow or other combined events.

- Collapse of the part where the product has been anchored.

- Tampering with the product: installation, dismantling and maintenance not carried out by a specialized installer or not carried out in accordance with regulations or these instructions.

- Failure to have compulsory maintenance carried out within the established times.

- Use of other than Bettio Flyscreens S.r.l. original spare parts.

- Removal or concealment of the Bettio Flyscreens S.r.l. identification label making traceability of the product impossible.

For other specific exclusions from the Warranty, see any notes specified by the Company.

For all and any dispute the sole place of jurisdiction is Venice.

10. PACKAGING, HANDLING AND TRANSPORTATION

Given the size and shape of the product, when it is longer than 240 cm it must be handled by two persons.

Keep the packaging materials out of reach of children, since they can be a source of danger.

11. LIST OF RISKS

11.1 Installation: take all the necessary precautions on site especially in respect of the risks of fall.

11.2 Risks related to use and routine maintenance.

Products with return spring:

a) danger of fall during cleaning of frame or mesh: avoid leaning out of windows or only do so using suitable equipment

11.3 Risks related to maintenance/repair:

a) danger of impact during spring loading/release operations;

b) danger of incorrect refitting of the flyscreen after mesh replacement;

c) danger due to failure to use equipment and PPE that do not bear the EC mark;

11.4 Danger of tripping over mobile guide of the SCENIpro® products: place warning signs.

11.5 Risks related to disposal: the product must be disposed of in accordance with rules and regulations currently in force.

11.6 The noise level is below 70 dB(A).

1. BUT

Ce manuel s'adresse à tous ceux qui utiliseront la moustiquaire en tant qu'installateur, responsable de l'entretien, propriétaire ou utilisateur. L'objectif de la Bettio Flyscreen S.r.l. est de fournir au Client un instrument de support lui permettant d'utiliser les moustiquaires de façon plus appropriée afin d'optimiser les prestations.

Pour bien utiliser et exploiter l'équipement, il est donc conseillé de conserver ce manuel à portée de la main de manière à pouvoir le consulter rapidement chaque fois que cela est nécessaire. D'autre part, un Mode d'Emploi et de Maintenance ainsi qu'un Fascicule Technique peuvent être demandés à l'Entreprise.

2. DOMAINE D'APPLICATION

Ces instructions se réfèrent spécifiquement au modèle SCENIpro® et leurs contenus ont été spécialement adaptés à ce dernier.

3. REFERENCES

Ce manuel a été rédigé selon le point 1.7.4 de la Directive 2006/42/CEE, en tenant compte de conditions normales d'utilisation de la machine afin d'informer, au même titre que les autres instructions affichées sur la machine, les opérateurs et utilisateurs des risques résiduels que celle-ci pourrait présenter.

4. USAGES PREVUS

Le système moustiquaire installé a uniquement pour fonction d'empêcher que les insectes et les petits animaux n'entrent dans les pièces où elles sont installées. Toute utilisation différente de celle indiquée doit être considérée impropre, et donc interdite, dans la mesure où l'analyse des risques effectuée par le fabricant n'a pas pris en compte ces autres conditions de fonctionnement qui pourraient donc ne pas être appropriées. Il est interdit de s'appuyer contre la toile.

Il est nécessaire de fermer la moustiquaire lorsque la vitesse du vent atteint 20 km/h.

Un usage impropre dégage le constructeur de toute responsabilité dans le cas d'éventuels dommages provoqués aux personnes ou aux choses. Toute garantie donnée par le producteur déchoit automatiquement en cas de non-respect des conditions d'utilisation.

5. CARACTERISTIQUES REQUISES POUR L'UTILISATEUR

L'utilisation normale de la moustiquaire est consentie à toute personne de plus de 12 ans.

Les opérations d'installation, réparation et maintenance extraordinaire, doivent être effectuées par du personnel qualifié.

6. RECOMMANDATIONS CONCERNANT L'INSTALLATION

L'installation doit être effectuée dans le plein respect du D.Lgs. 81/2008 ainsi que de ses modifications et intégrations successives, pour tout ce qui concerne la sécurité des personnes.

Le commettant et l'installateur sont tous deux responsables, conformément à la loi en vigueur, pour tout ce qui concerne la sécurité.

Avant toute utilisation, il est nécessaire de contrôler que les échafaudages, passerelles et échelles ainsi que tous les dispositifs de protection individuelle comme les harnais, les courroies de sécurité, les gants, les chaussures de sécurité, les casques, etc. éventuellement utilisés, sont aux normes et en bon état. N'utiliser d'autre part que des harnais approuvés.

Si l'installation est effectuée par plusieurs personnes, il est nécessaire de coordonner les travaux et de définir les tâches et les responsabilités de chacune d'elles.

Les opérateurs doivent se comporter conformément aux consignes de sécurité reçues (POS)

Si la moustiquaire doit être soulevée du sol pour être installée en hauteur, la zone doit être délimitée et protégée jusqu'à ce que la moustiquaire arrive à l'étage requis, de manière à ce que personne ne puisse se trouver sous une éventuelle charge suspendue.

Le mode d'emploi, d'utilisation et de maintenance ainsi que la garantie du produit sont contenus dans l'emballage. L'installateur doit s'assurer que l'utilisateur final les a bien lus et compris.

7. INSTALLATION DE LA STRUCTURE MECANIQUE

Une mauvaise installation peut provoquer des accidents. Lire attentivement les instructions concernant la fixation du produit pour éviter tout risque de chute de ce dernier.

Il est nécessaire de contrôler l'état de la structure sur laquelle la moustiquaire doit être ancrée/fixée. En réalité, l'effort dynamique auquel le chassis devra résister avec la moustiquaire complètement déroulée, est celle d'un vent soufflant à 130 km/h.

En présence de briques percées, utiliser des vis tamponnées de dimensions appropriées avec une colle chimique.

Si les exigences de résistance nécessaires pour permettre de fixer la moustiquaire en toute sécurité ne sont pas respectées, le nombre de vis et de chevilles d'ancrage doit être augmenté.

Le choix des vis et des chevilles d'ancrage dépend de l'état et du type de structure (maçonnerie, support métallique, menuiserie) sur laquelle est effectuée l'installation/fixation. Les vis et les chevilles d'ancrage ne sont pas fournies avec le produit. Le produit doit être manipulé avec précaution : les rouleaux sont fournis avec les ressorts chargés. Les instructions concernant la mise en place de la moustiquaire sont contenues dans l'emballage. Les éventuelles opérations de scellement doivent être effectuées avec de la résine siliconique neutre.

8.1. MAINTENANCE

8.1 Maintenance ordinaire

En raison de la qualité élevée des matériaux utilisés pour la fabrication des moustiquaires, aucune maintenance ordinaire n'est nécessaire si ce n'est l'éventuel nettoyage de la toile pour empêcher la formation de moisissures, dues à un dépôt de poussières ou de tout autre matériel sur celle-ci. Également le nettoyage régulière prévient l'accumulation de poudre et autres matériaux qui peuvent compromettre le bon fonctionnement du produit. La toile doit être contrôlée visuellement au moins deux fois par an ; au printemps avant l'utilisation estivale de la moustiquaire et en automne avant de fermer cette dernière pour l'hiver.

Le nettoyage de la toile peut être effectué par aspiration de la poussière ou avec une éponge ou un chiffon humide en utilisant de l'eau tiède. Faire sécher la toile après le nettoyage et avant l'enroulement.

NE PAS utiliser de solvants, d'ammoniac ou d'hydrocarbures pour le nettoyage.

ATTENTION: Seul du personnel spécialisé peut effectuer le nettoyage avec une échelle, un échafaudage ou tout autre et ce conformément aux normes de sécurité en vigueur et à l'aide de dispositifs de protection individuels appropriés comme des harnais et des câbles de sécurité. (voir D.Lgs. 81/2008)

8.2 Maintenance extraordinaire

ATTENTION: Toutes les opérations de maintenance extraordinaire doivent être effectuées par du personnel professionnellement qualifié et formé : l'intervention d'un spécialiste est donc nécessaire.

Se référer au mode d'installation pour effectuer l'éventuel démontage de la moustiquaire ou de parties de cette dernière.

En présence de déchirures, même de petites dimensions sur la toile, celle-ci doit être remplacée.

N'utiliser que des pièces de rechange d'origine sous peine d'annulation de la garantie.

9. GARANTIE

La garantie s'applique conformément aux contenus du D. Lgs. n. 24 du 02.02.2002. La durée de la Garantie est de 24 mois (ou plus si c'est explicitement indiqué) pour les Personnes physiques qui achètent le produit dans un but qui peut être considérée externe à leur activité professionnelle (Client privé final).

Elle est de 12 mois si le produit est facturé à une entreprise ou à un Professionnel sujet à TVA.

La garantie est reconnue sur le fonctionnement du produit et sur les matériaux qui le composent, dommages indirects exclus. Les événements frais engagés pour se rendre sur le lieu d'installation du produit objet de la garantie ainsi que les éventuels coûts d'installation et d'enlèvement ne sont pas compris dans la garantie.

C'est le document de vente du produit, habituellement utilisé pour valider la garantie et en confirmer la date, qui servira également pour déterminer la durée de cette dernière.

9.1 Normes pour la validité de la Garantie

- Respecter l'usage consenti pour le produit.

- Respecter les normes d'utilisation et de maintenance.

- La garantie ne sera valable que si elle est accompagnée du document de vente indiquant la date de l'achat.

- L'installation ainsi que la maintenance obligatoire ne peuvent être effectuées que par un installateur agréé et ne seront validées par la garantie que si elles sont attestées par un document fiscal.

9.2 Annulation de la Garantie

- Usage impropre du produit en présence de vent, pluie, grêle, neige et/ou d'autres événements climatiques associés.

- Rupture du support sur lequel la moustiquaire a été fixée.

- Manipulation du produit; installation, démontage, maintenance non effectués par un installateur agréé et dans le respect des normes et des instructions fournies.

- Maintenance obligatoire non effectuée dans les délais prévus.

- Utilisation de pièces de rechange non originales Bettio Flyscreen S.r.l.

- Etiquette d'identification Bettio Flyscreen S.r.l. ayant été enlevée ou cachée et donc empêchant la traçabilité du produit.

Pour toute autre exclusion spécifique de la Garantie se référer aux éventuelles notes fournies par l'Entreprise.

Seul le tribunal de Venise est compétent en cas de controverse.

10. EMBALLAGE, DEPLACEMENT ET TRANSPORT

En raison des dimensions et de la forme du produit, la présence de deux personnes est nécessaire pour le déplacer à la main si celui-ci dépasse une longueur de 240 cm.

Ne pas laisser les matériaux d'emballage à la portée des enfants, ils peuvent constituer un danger pour ces derniers.

11. LISTE DES RISQUES

11.1 Installation: Adopter toutes les précautions nécessaires en portant une attention particulière à celles concernant les risques de chute.

11.2 Risques inhérents à l'utilisation et à la maintenance ordinaire:

Produits pourvus d'un ressort de rappel:

a) Risque de chute pendant les opérations de nettoyage du chassis ou de la toile: éviter de se pencher dans le vide et ne le faire qu'avec des équipements appropriés.

11.3 Risques inhérents à la maintenance/réparation:

a) Risque de choc durant les opérations de chargement/déchargement du ressort;

b) Risque de ne pas remettre correctement en place la moustiquaire après en avoir chargé la toile ;

c) Risques liés au fait de travailler sans équipement et d'utiliser des dispositifs de protection individuels non marqués CE.

11.4 Risque de trébucher sur le rail mobile des produits SCENIpro™ utiliser un panneau d'avertissement pour signaler ce dernier.

11.5 Risques inhérents à l'élimination: appliquer les normes en vigueur au moment de l'élimination du produit.

11.6 Le niveau sonore est inférieur à 70 dB(A).

BENUTZUNGS- UND WARTUNGSANLEITUNG (ORIGINALANLEITUNGEN)

1. ZWECK

Diese Anleitung ist gedacht für alle diejenigen, die mit dem Fliegengitter als Installateur, Wartungspersonal, Besitzer oder Benutzer umgehen. Mit diesem Instrument möchte die Bettio Fyscreens S.r.l. dem Kunden ein Hilfsmittel für eine bewusster und richtige Benutzung der Fliegengittersysteme an die Hand geben, um ihre Leistungen zu verbessern.

Für eine richtige und vorteilhafte Benutzung des Systems sollten diese Hinweise daher greifbarer gehalten werden, um ein schnelles Nachschlagen immer dann zu gewährleisten, wenn die Umstände dies erforderlich machen. Sie werden unterstützt vom Bedienungs- und Wartungshandbuch und den im Unternehmen verfügbaren technischen Unterlagen.

2. GELTUNGSBEREICH

Diese Anleitungen beziehen sich auf das folgende Modell SCENpro[®], für das der Inhalt angepasst wurde.

3. BEZUGSNORMEN

Diese Anweisungen wurden erstellt gemäß Punkt 1.7.4 der Richtlinie 2006/42/EWG und unter Berücksichtigung der normalen Benutzungsbedingungen der Maschine, um die Bediener/Benutzer, zusammen mit den auf der Maschine angebrachten weiteren Anweisungen zur Benutzung, auch über die Restrisiken zu informieren, die das Produkt mit sich bringt.

4. VORGEGEHENE INSTALLATION

Das installierte Fliegengittersystem hat ausschließlich die Funktion, Schutz vor dem Eindringen von Insekten oder kleinen Tieren in die zu schützenden Räume zu bieten.

Jede andere Benutzung als die angegebene ist als unsachgemäß zu betrachten und ist daher verboten, da die entsprechenden Betriebsbedingungen nicht in der vom Hersteller durchgeführten Risikoanalyse berücksichtigt wurden und es keine spezifischen Schutzvorrichtungen für sie geben könnte.

Wenn die Windgeschwindigkeit 20 km/h erreicht, muss das Fliegengitter geschlossen werden.

Die unsachgemäße Benutzung enthebt den Hersteller von jeder Verantwortung für eventuell verursachte Sach- oder Personenschäden. Die Nichtbeachtung der Benutzungsbedingungen lässt automatisch jede Art der vom Hersteller gewährten Garantie erlöschen.

5. ANFORDERUNGEN AN DEN BENUTZER

Die normale Benutzung des Fliegengitters ist nicht professionellen Bedienen erlaubt, wenn dieser älter als 12 Jahre sind.

Die Installations-, Reparatur- und außergewöhnlichen Wartungsarbeiten müssen von technischem Fachpersonal ausgeführt werden.

6. EMPFEHLUNGEN FÜR DIE INSTALLATION

Die Installation muss unter Berücksichtigung aller die Personensicherheit betreffenden Vorschriften unter strengster Einhaltung der ital. Gesetzesverordnung 81/2008 sowie nachfolgender Änderungen und Ergänzungen erfolgen.

Der Auftraggeber und der Installateur sind laut geltendem Gesetz jeweils für die Sicherheit verantwortlich.

Vor der Benutzung muss kontrolliert werden, dass eventuell benutzte bewegliche Arbeitsbühnen, Arbeitsgerüste, Leitern und alle individuellen Schutzvorrichtungen (Geschirre, Sicherheitsgurte, Handschuhe, Sicherheitsschuhe, Helme usw.) der Norm entsprechen und in einem guten Zustand sind. Geeignete Geschirre benutzen. Sollte es mehr als einen Installateur geben, müssen die Arbeiten koordiniert sowie die Aufgaben und Verantwortungsbereiche festgelegt werden. Die Installateure müssen in Übereinstimmung mit den erhaltenen und anwendbaren Sicherheitsanweisungen vorgehen (SiGe-Plan). Muss das Produkt in einem höheren Stockwerk als dem Erdgeschoss montiert werden, muss der Bereich während des Hochziehens des Produkts zum entsprechenden Stockwerk abgegrenzt und überwacht werden, damit sich niemand unter der eventuell hängenden Last befindet.

Die Verpackung des Produkts enthält Montage-, Benutzungs-, Wartungs- und Garantieanleitungen: Der Installateur muss sicherstellen, dass diese, nachdem sie gelesen und erläutert wurden, dem Endbenutzer ausgehändigt werden.

7. INSTALLATION DER MECHANISCHEN STRUKTUR

Eine nicht korrekte Installation kann Unfälle mit Personenschaden verursachen. Die Anweisungen für die richtige Befestigung des Produkts aufmerksam lesen, um das Risiko eines Herunterfallens des Produkts zu vermeiden.

Der Zustand der Struktur, auf der die Verankerung/Befestigung des Fliegengitters erfolgt, muss überprüft werden. Die dynamische Beanspruchung, der der Rahmen bei vollständig aus dem Kasten ausgezerrtem Fliegengitter standhalten muss, entspricht einer Windgeschwindigkeit von 130 km/h.

Bei Hohlsteinen sind Spreizdübel mit chemischem Kleber von angemessener Größe zu benutzen.

Werden die nötigen Widerstandsanforderungen für eine sichere Befestigung nicht eingehalten, ist die Zahl der Dübel und Schrauben zu erhöhen. Die Wahl der Schrauben und Verankerungsdübel hängt auch vom Zustand und der Art der gemauerten oder metallischen Struktur/ Tür oder Fenster ab, auf der die Installation/Befestigung vorgenommen wird. Die Dübel und Schrauben werden nicht mit dem Produkt geliefert. Beim Umgang mit dem Produkt Vorsicht walten lassen: Die Aufrichtvorrichtungen sind mit gespannten Federn montiert. Die Anleitungen für den Einbau sind auf dem der Verpackung beiliegenden Blatt beschrieben. Eine eventuelle Versiegelung ist mit neutralem Silikonharz vorzunehmen.

8. WARTUNG

8.1 Gewöhnliche Wartung

Aufgrund der hohen Qualität der beim Bau der Fliegengitter verwendeten Materialien ist keine gewöhnliche Wartung außer der eventuellen Reinigung des Netzes vorgesehen, um dieses vor der Bildung von Schimmel aufgrund der Ablagerung von Staub und anderen Materialien zu schützen. Außerdem eine regelmäßige Reinigung vermeidet die Anhäufung von Staub oder anderes Material die der optimalen Lauf des Produkt gefährden können. Das Netz muss mindestens zweimal pro Jahr einer Sichtkontrolle unterzogen werden; im Frühjahr vor der Benutzung in der Sommersaison und im Herbst vor dem winterbedingten Schließen. Für die Reinigung kann der Staub vom Netz abgesaugt oder es kann mit einem mit lauwarmem Wasser befeuchteten Schwamm oder Lappen gereinigt werden. Das Netz nach der Reinigung und vor dem Aufrollen trocken lassen. Für die Reinigung KEINE Lösungsmittel-Ammoniak-Kohlenwasserstoffe benutzen.

ACHTUNG: Die mit Hilfe von Leitern, Arbeitsbühnen oder anderen Hilfsmitteln ausgeführte Reinigung darf nur von Fachpersonal durchgeführt werden, das die Arbeiten unter Einhaltung der Sicherheitsvorschriften und unter Benutzung der angemessenen persönlichen Schutzausrüstung wie Sicherheitsschutzhelmen mit Halteseilen ausführen muss (siehe ital. Gesetzesverordnung 81/2008)

8.2 Außergewöhnliche Wartung

ACHTUNG: Alle außergewöhnlichen Wartungsarbeiten müssen von qualifiziertem und geschultem Fachpersonal ausgeführt werden: Daher muss ein Spezialist angefordert werden.

Für die eventuelle Abmontage des Fliegengitters oder von Teilen des Fliegengitters ist Bezug zu nehmen auf die Installationsanleitung. Bei auch nur kleinen Rissen im Netz muss es ausgetauscht werden. Originalersatzteile benutzen, da anderenfalls die Garantie erlischt.

9. GARANTIE

Die Garantie wird angewandt in Bezug auf den Inhalt der ital. Gesetzesverordnung Nr. 24 vom 02.02.2002. Die Dauer der Garantie beträgt 24 Monate (oder mehr, wenn ausdrücklich angegeben) für natürliche Personen, die das Produkt zu Zwecken erwerben, die als außerbetriebliche Tätigkeit liegend betrachtet werden können (privater Endkunde). Sie beträgt 12 Monate, wenn das Produkt einem mehrwertsteuerpflichtigen Unternehmen oder Berufsgruppe in Rechnung gestellt wird. Die Garantie wird ausschließlich indirekter Schäden anerkannt auf die Funktion des Produkts und auf die Materialien, aus denen es sich zusammensetzt. Unter das Garantiekonzept fallen keine Kosten, die ggf. für die Erreichung des Ortes getragen wurden, an dem sich das Produkt befindet, das Gegenstand der Garantie ist, und keine eventuellen Kosten für die Installation oder Entfernung. Da es üblich ist, das steuerliche Verkaufsdokument für die Gültigmachung und Datumsbestimmung der Garantie zu benutzen, bestimmt selbiges Dokument die Dauer des Garantiezentrums.

9.1 Vorschriften für die Gültigkeit der Garantie

- Die für das Produkt zulässige Benutzung einhalten.

- Die Benutzungs- und Wartungsvorschriften beachten.

- Die Garantie ist nur dann gültig, wenn sie von einem Verkaufsbeleg begleitet wird, der das Kaufdatum bestätigt.

- Die Installation wie auch die zwingend vorgeschriebene Wartung darf nur und ausschließlich von einem Fachinstallateur ausgeführt werden und beide müssen durch ein steuerliches Dokument für diese Garantie belegt werden.

9.2 Erlöschen der Garantie

- Unsachgemäße Benutzung des Produkts bei Wind, Regen, Hagel, Schnee und/oder anderen kombinierten Ereignissen.

- Nachgeben der Struktur, an der das Produkt befestigt ist.

- Fremdeinwirkung am Produkt; nicht von einem Fachinstallateur oder nicht nach den Vorschriften und Montageanleitungen ausgeführte Installation, Abmontage, Wartung.

- Nicht erfolgte Durchführung der zwingend vorgeschriebenen Wartung innerhalb der festgelegten Fristen.

- Benutzung von Ersatzteilen, bei denen es sich nicht um Originalersatzteile der Bettio Fyscreens S.r.l. handelt.

- Entfernung oder Abdeckung des Identifikationsschildes Bettio Fyscreens S.r.l., wodurch die Rückverfolgbarkeit des Produkts nicht möglich ist.

Für weitere spezifische Ausschlüsse von der Garantie ist Bezug zu nehmen auf eventuell vom Unternehmen angegebene Hinweise.

Für alle Streitigkeiten ist ausschließlich der Gerichtsstand Venedig zuständig.

10. VERPACKUNG, HANDHABUNG UND TRANSPORT

Aufgrund der Abmessungen und der Form des Produkts ist es notwendig, dass bei einem Längenmaß von mehr als 240 cm die manuelle Handhabung durch zwei Personen erfolgt.

Das Verpackungsmaterial nicht in die Hände von Kindern gelangen lassen, da es eine Gefahrenquelle für sie darstellen kann.

11. RISIKOLISTE

11.1 Installation: Alle auf der Baustelle vorgesehenen Vorsichtsmaßnahmen unter besonderer Berücksichtigung der Maßnahmen hinsichtlich der Sturzgefahr anwenden.

11.2 Risiken im Zusammenhang mit der Benutzung und normalen Wartung:

Produkte mit Rückholfeder:

a) Sturzgefahr während der Arbeiten für die Reinigung des Rahmens oder des Netzes: Sich nicht herausheulen oder dies nur unter Benutzung geeigneter Ausrüstungen tun.

11.3 Risiken im Zusammenhang mit der Wartung/Reparatur:

a) Stoßgefahr während der Arbeiten für das Spannen/Lösen der Feder.

b) Gefahr der nicht korrekten Wiederherstellung des Fliegengitters beim Netzwechsel.

c) Gefahr durch die Benutzung von Werkzeugen und PSA ohne CE-Kennzeichnung.

11.4 Gefahr des Stolperns über die bewegliche Führung der Produkte SCENpro[®]: Hinweisschilder anbringen

11.5 Risiken im Zusammenhang mit der Entsorgung: Die Entsorgung des Produkts muss auf der Grundlage der aktuell gültigen Vorschriften durchgeführt werden.

11.6 Typ. Caratteristiche tecniche unter 70_d/BA)

INSTRUCCIONES DE USO Y MANTENIMIENTO (INSTRUCCIONES ORIGINALES)

1. FINALIDAD

Las presentes instrucciones están dirigidas a quien usa la mosquitera, como el instalador, el técnico de mantenimiento, el propietario o el usuario.

Con este instrumento, **Bettio Flyscreens S.r.l.** se propone suministrar al Cliente un instrumento de soporte para un uso más conocido y correcto del sistema de mosquiteras, a fin de hacer óptimas sus prestaciones.

Por lo tanto se aconseja un uso correcto y ventajoso del sistema y tener disponibles las presentes notas a fin de garantizar una rápida consulta cada vez que las circunstancias lo hagan necesario. Estas están en todo caso sustentadas por el Manual de Uso y Mantenimiento del Fascículo Técnico disponibles en la Empresa.

2. CAMPO DE APLICACIÓN

Las presentes instrucciones se refieren al siguiente modelo SCENIpro® para el cual están coherentemente adaptados los contenidos.

3. REFERENCIAS

Las presentes instrucciones han sido redactadas según el punto 1.7.4 de la Directiva 2006/42/CE y teniendo en cuenta las condiciones de uso normales de la máquina a fin de informar a los operadores/utilizadores, junto con las otras condiciones para el uso puestas en la máquina, incluso so bre los riesgos que esta presenta.

4. USOS PREVISTOS

La función del sistema mosquitera instalado es exclusivamente proteger contra la intrusión de insectos y pequeños animales en los ambientes a proteger.

Todo uso distinto del indicado debe considerarse inadecuado y por lo tanto prohibido puesto que las respectivas condiciones de ejercicio no han sido consideradas en el análisis de los riesgos efectuado por el fabricante y para los cuales podría no haber protecciones específicas. Está prohibido apoyarse en la red.

Cuando la velocidad del viento alcanza 20 km/h es necesario cerrar la mosquitera.

El uso impropio libera al fabricante de toda responsabilidad por eventuales daños causados a personas o cosas.

La falta de respeto de las condiciones de uso hace caducar automáticamente todo tipo de garantía dada por el productor.

5. REQUISITOS DEL OPERADOR

El uso normal de la mosquitera está permitido a operadores no profesionales siempre y cuando de edad superior a 12 años.

Las operaciones de instalación, reparación y mantenimiento extraordinario deben ser efectuadas por personal técnico cualificado.

6. RECOMENDACIONES PARA LA INSTALACIÓN

La instalación debe efectuarse en el pleno respeto del Decreto Legislativo 81/2008 y sucesivas modificaciones e integraciones en todo lo que se refiere a la seguridad de las personas.

El comitente y el instalador son respectivamente responsables en conformidad con las leyes vigentes en materia de seguridad.

Antes del uso, es necesario controlar que los andamios, escaleras y todos los dispositivos de protección individual (eslingas, correas de seguridad, guantes, zapatos de seguridad, cascos, etc.), eventualmente utilizados sean conformes con las normas y estén en buen estado. Utilice los medios de eslinga adecuados.

En el caso de más de un instalador, es necesario coordinar los trabajos y definir las tareas y las responsabilidades.

Los operadores deben comportarse conformemente con las instrucciones de seguridad recibidas (POS).

En el caso en que el producto tenga que ser montado en un plano elevado respecto al suelo, es necesario delimitar y vigilar el área durante la subida al plano del producto de modo que nadie se encuentre debajo de la eventual carga suspendida.

El embalaje del producto contiene las instrucciones de montaje, de uso, mantenimiento y garantía: el instalador debe asegurarse de que sean entregadas al utilizador final, previa lectura y comentario.

7. INSTALACIÓN DE LA ESTRUCTURA MECÁNICA

Una instalación no correcta puede ser causa de infortunios a las personas. Lea atentamente las instrucciones para una fijación correcta del producto en modo de evitar riesgos de caída de este.

Es necesario controlar el estado de la estructura sobre la cual se efectúa el anclaje/fijación de la mosquitera. En realidad el esfuerzo dinámico al que el bastidor deberá resistir con la mosquitera completamente desenvuelta del contenedor es el del viento que sopla a 130 km/h.

En presencia de ladrillos perforados utilice tacos expansibles con aglomerante químico de dimensiones adecuadas.

En el caso en que no se respeten los requisitos de resistencia necesarios para una fijación con seguridad, aumente el número de tacos y tornillos. La elección de los tornillos y de los tacos de anclaje depende también del estado y de la naturaleza de la estructura de mampostería/metalica/cerramiento sobre la cual se efectúa la instalación/fijación.

Los tacos y tornillos no se entregan con el producto.

Preste atención en la manipulación del producto: los arrolladores están montados con muelles cargados.

Las instrucciones de puesta en obra se describen en la hoja contenida en el embalaje.

La eventual actividad de sellado se efectuará con resina silicónica neutra.

8. MANTENIMIENTO

8.1 Mantenimiento ordinario

Dada la alta calidad de los materiales empleados en la fabricación de la mosquitera, no está previsto ningún mantenimiento ordinario excepto la eventual limpieza re la red para salvaguardarla de la formación de mohos causados por el depósito de polvos u otro material.

Además, una limpieza periódica impide la posible acumulación de polvo u otros materiales que puedan comprometer el adecuado

funcionamiento del producto La red debe ser controlada visivamente por lo menos dos veces al año, en primavera, antes dfe uso por el verano y en otoño, antes del cierre invernal.

La limpieza de la red puede efectuarse con aspiración del polvo o con una esponja o paño húmedo utilizando agua tibia. Haga secar la red después de la limpieza y antes del arrollamiento.

Para la limpieza NO utilice solventes, amoníaco o hidrocarburos.

ATENCIÓN: la limpieza con escaleras, andamios u otro está reservada al personal especializado al cual deberá efectuar las operaciones respetando las normas de seguridad y deberá utilizar equipos de protección individual como eslingas de seguridad con cables de retención (véase Decreto Legislativo 81/2008).

8.2 Mantenimiento extraordinario

ATENCIÓN: todas las operaciones de mantenimiento extraordinario deben ser efectuadas por personal profesionalmente cualificado y adiestrado; por lo tanto es necesario solicitar la intervención del especialista.

Véanse las instrucciones de instalación y colocación en obra para el eventual desarme de la mosquitera o de partes de esta.

En presencia de desgarras en la red, incluso de pequeñas dimensiones, es necesario proceder a su sustitución.

Use piezas de recambio originales, de otra forma la garantía vence.

9. GARANTÍA

La garantía se aplica en relación al contenido del Decreto Legislativo n.24 del 02.02.2002. La duración de la garantía es de 24 meses (o mayor cuando está explícitamente indicado) para las personas físicas que adquieran el producto para fines que puedan considerarse extraños a su actividad profesional(cliente particular final).

Es de 12 meses si el producto ha sido facturado a una empresa o profesión sujeta a IVA.

La garantía se reconoce en el funcionamiento de producto y en los materiales que lo componen, excluyendo los daños indirectos. No se implican en el concepto de garantía los eventuales costes sostenidos para llegar al lugar donde se encuentra el producto en objeto de dicha garantía y eventuales costes de instalación o remoción.

Como es praxis utilizar el documento fiscal de venta para dar validez y fecha cierta a la garantía, este documento determinará la duración.

9.1 Normas para la validez de la garantía

- Respete el uso permitido del producto.

- Respete las normas de uso y mantenimiento.

- La garantía será válida solo si está acompañada por el documento de venta que compruebe la fecha de compra.

- La instalación y el mantenimiento obligatorio deberá efectuarse exclusivamente por un instalador especializado; los dos deberán ser comprobados con el documento fiscal correspondiente a esta garantía.

9.2 Vencimiento de la garantía

- Uso impropio del producto en ocasión de viento, lluvia, granizo, nieve u otros eventos combinados.

- Aflojamiento de la parte donde el producto ha sido anclado.

- Alteración del producto; instalación, desarme, mantenimiento no efectuados por un instalador especializado o no efectuados según las normas y las instrucciones de montaje.

- Falta de mantenimiento obligatorio dentro de los plazos establecidos.

- Uso de piezas de recambio no originales Bettio Flyscreens S.r.l..

- Remoción u ocultamiento de la etiqueta de identificación Bettio Flyscreens S.r.l., por lo que el seguimiento del producto no resulta posible.

Para otras especificas exclusiones de la garantía, consúltense las eventuales notas específicas de la empresa.

Para controversias, se elige como único tribunal competente el de Venecia.

10. EMBALAJE, MANIPULACIÓN Y TRANSPORTE

Dadas las dimensiones y la forma del producto, es necesario, además de la medida en longitud de 240 cm, efectuar la manipulación manual por dos personas.

No deje los materiales de embalaje al alcance de los niños porque pueden constituir fuente de peligro.

11. LISTA DE RIESGOS

11.1 Instalación: Use todas las protecciones previstas en la obra con particular atención a los riesgos de caída.

11.2 Riesgos inherentes al uso y al mantenimiento normal.

Productos con muelle de retorno:

a) Peligro de caída durante las operaciones de limpieza del bastidor o de la red: evite asomarse o hágalo solo utilizando el equipo adecuado

11.3 Riesgos inherentes al mantenimiento/repación:

a) Peligro de choque durante las operaciones de carga/descarga del muelle.

b) Peligro de no correcto restablecimiento de la mosquitera durante el cambio de la red.

c) Peligro derivado de la falta de uso de equipos EPI no marcados CE.

11.4 Peligro de tropiezo en la guía móvil de los productos SCENIpro®: coloque las señales de advertencia.

11.5 Riesgo sobre la eliminación: la eliminación del producto debe efectuarse sobre la base de las normas vigentes.

11.6 El nivel de ruido es inferior a 70 dB(A).

SCENI *PRO*®



Bettio zanzariere
flyscreens

www.bettio.it



© 210331. I disegni del presente manuale sono puramente indicativi. L'Azienda si riserva di apportare modifiche in qualsiasi momento e senza preavviso.

The drawings in this manual are purely indicative. The Company reserves the right to make changes at any time without notice. Les dessins de ce manuel sont purement indicatifs. La Société se réserve le droit d'apporter des modifications à tout moment sans préavis. Die Zeichnungen in diesem Handbuch sind rein indicativ. Die Gesellschaft behält sich das Recht vor, Änderungen vorzunehmen, jederzeit, ohne vorherige Ankündigung. Los dibujos de este manual son meramente indicativos. La Compañía se reserva el derecho a realizar cambios en cualquier momento sin previo aviso.